

## Introducere

E09200108188

Vă mulțumim pentru că ați ales un MITSUBISHI drept noul dvs. vehicul.

Manualul proprietarului vă va ajuta să înțelegeți caracteristicile vehiculului și să vă bucurați de toate echipamentele acestuia.

Conține informații astfel structurate încât să vă familiarizeze cu modul corect de utilizare și întreținere a vehiculului, pentru a beneficia din plin de plăcerea de a conduce.

MITSUBISHI MOTORS Europe B.V. își rezervă dreptul de a face modificări de design și specificații și/sau de a aduce orice adăugiri sau îmbunătățiri acestui produs, fără obligația de a instala componentele respective pe vehiculele fabricate deja.

Respectarea tuturor legilor și reglementărilor privind vehiculele este absolut obligatorie pentru toți șoferii.

Manualul proprietarului a fost redactat în conformitate cu aceste legi și reglementări, dar este posibil ca o parte din conținutul său să intre în contradicție cu modificările ulterioare ale acestor legi și reglementări.

În momentul revânzării vă rugăm să predați manualul proprietarului împreună cu vehiculul. Următorul proprietar va aprecia posibilitatea de a avea acces la informațiile conținute în acest manual.

Repararea vehiculului:

Vehicule în garanție:

Toate reparațiile în garanție trebuie efectuate de o unitate de service autorizată MITSUBISHI MOTORS.

Vehicule ieșite din garanție:

Alegerea locului de reparare a vehiculului este la discreția proprietarului.

Pe tot parcursul acestui manual al proprietarului vor apărea cuvintele **AVERTISMENT** și **ATENȚIE**. Aceste mesaje vă avertizează să fiți deosebit de atenți. Nerespectarea acestor instrucțiuni poate provoca rănirea persoanelor sau defectarea vehiculului.

### **AVERTISMENT**

**Indică pericol de rănire gravă sau chiar de deces, în caz de nerespectare a instrucțiunilor.**

### **ATENȚIE**

**Indică pericole sau practici nesigure, care pot provoca răniri minore sau defectarea vehiculului.**

Un alt simbol important:

### **NOTĂ**

**Oferă informații utile.**

**\*: indică echipamente opționale.**

Acestea pot diferi în funcție de nivelul de echipare; consultați catalogul de vânzări.

Abrevierile utilizate în acest manual al proprietarului:

**LHD: cu volan pe stânga**      **RHD: cu volan pe dreapta**

**M/T: transmisie manuală**    **A/T: transmisie automată**

**CVT: transmisie cu variație continuă**

Simbolurile utilizate pe vehicule:

: consultați manualul proprietarului

 **MITSUBISHI MOTORS**

©2021 Mitsubishi Motors Corporation

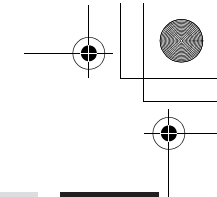
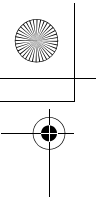

## Cuprins

<b>Prezentare/ghid rapid</b>	<b>1</b>
<b>Informații generale</b>	<b>2</b>
<b>Încuiere și descuiere</b>	<b>3</b>
<b>Scaune și centuri de siguranță</b>	<b>4</b>
<b>Instrumente și comenzi</b>	<b>5</b>
<b>Pornire și condus</b>	<b>6</b>
<b>Plăcerea de a conduce</b>	<b>7</b>
<b>Situații de urgență</b>	<b>8</b>
<b>Îngrijire vehicul</b>	<b>9</b>
<b>Întreținere</b>	<b>10</b>
<b>Specificații</b>	<b>11</b>
<b>Index</b>	<b>12</b>

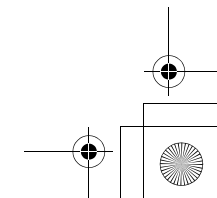
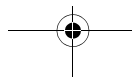
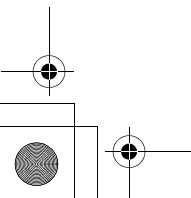
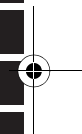
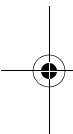



## Instrumente și comenzi

# 1 Instrumente și comenzi

E08500103222

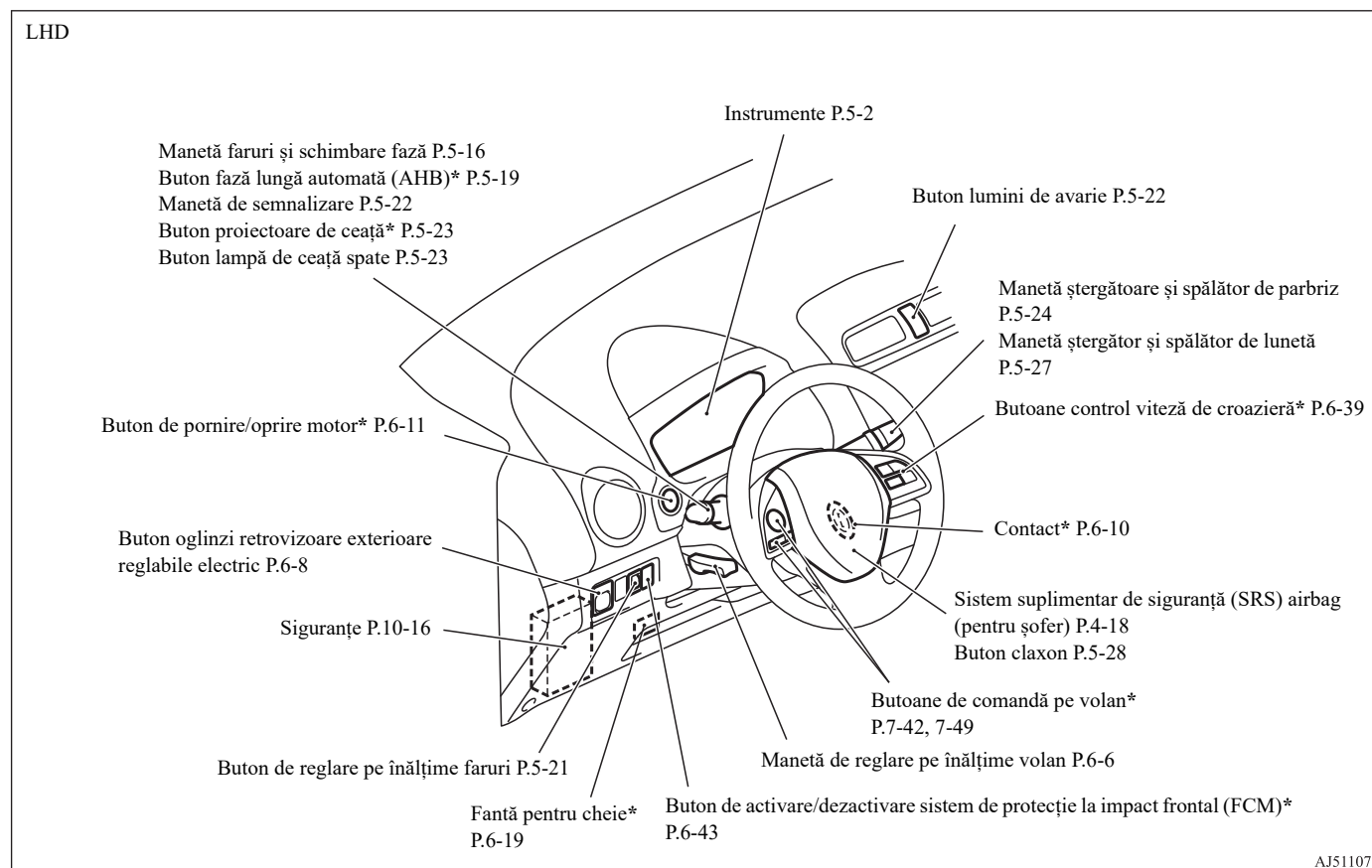

AJ5110785

1-1 Prezentare/ghid rapid

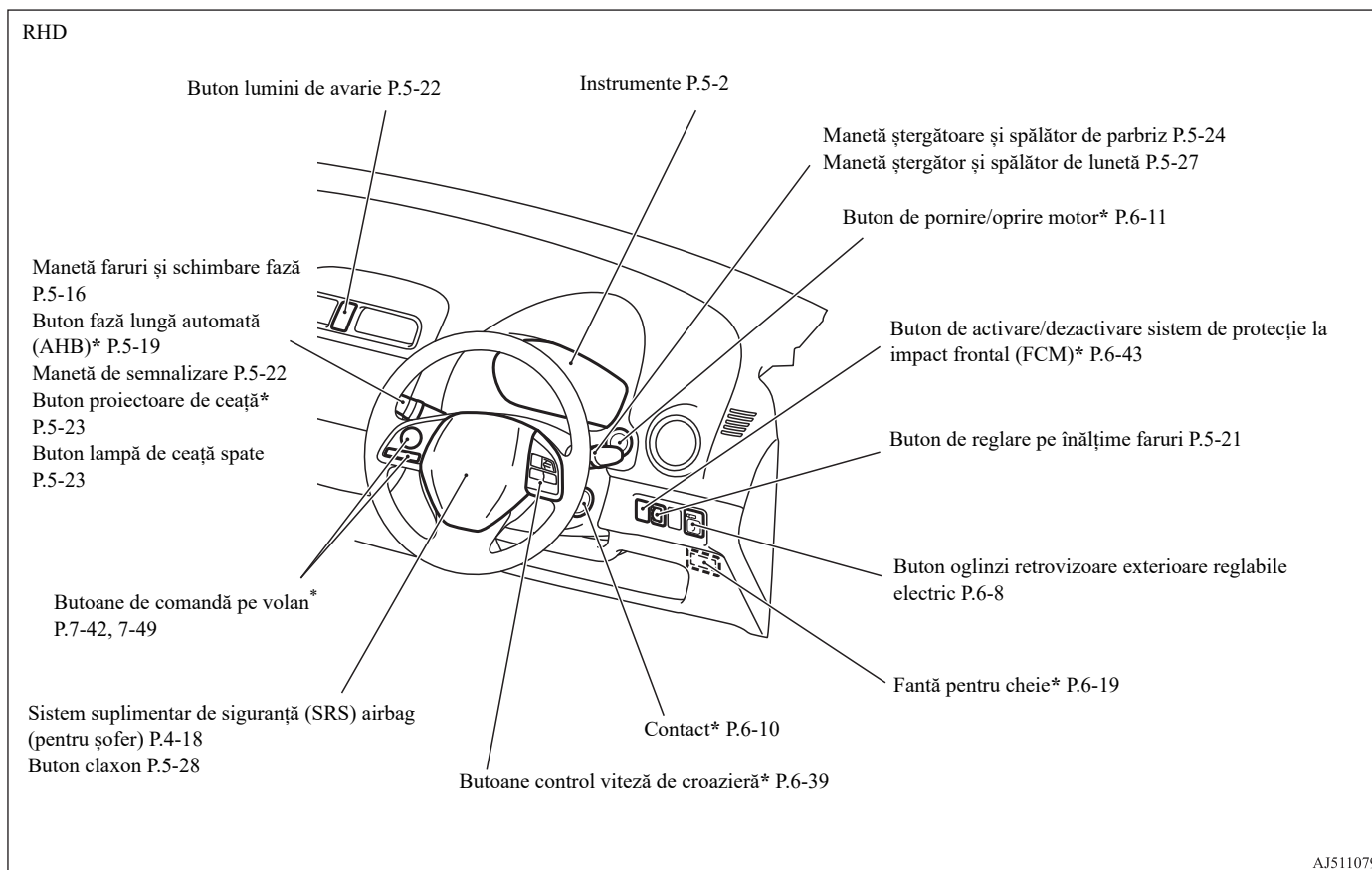

## Instrumente și comenzi

**1**

LHD

Sistem audio\* P.7-15

Ceas digital\* P.7-28

Sistem audio cu conexiune pentru smartphone (SDA)\*

[Consultați manualul de utilizare separat]

Fante laterale de ventilație P.7-2

Manetă de eliberare capotă P.10-3

Buton de dezactivare sistem de oprire și pornire automată (AS&G)\* P.6-24

Buton avertizare la părăsirea benzii de rulare (LDW)\* P.6-53

Manetă de eliberare clapetă bușon rezervor de combustibil P.2-3

Suport pentru pahare (scaune față) P.7-75

Schimbător de viteze\* P.6-25

Selector de viteze\* P.6-26

Fante centrale de ventilație P.7-2

Sistem suplimentar de siguranță (SRS) airbag (pasager față) P.4-18

Torpedo P.7-75

Priză accesorii P.7-73

Mufă USB\* P.7-69

Manetă frână de mână P.6-4

Suport pentru pahare (banchetă spate) P.7-76

Sistem de încălzire\* P.7-3

Aer condiționat manual\* P.7-3

Buton de dezaburire lunetă P.5-28

Aer condiționat automat\* P.7-8

Buton dispozitiv de dezaburire lunetă P.5-28

Butoane încălzire scaune\* P.4-3

AJ5110802

Instrumente și comenzi

1

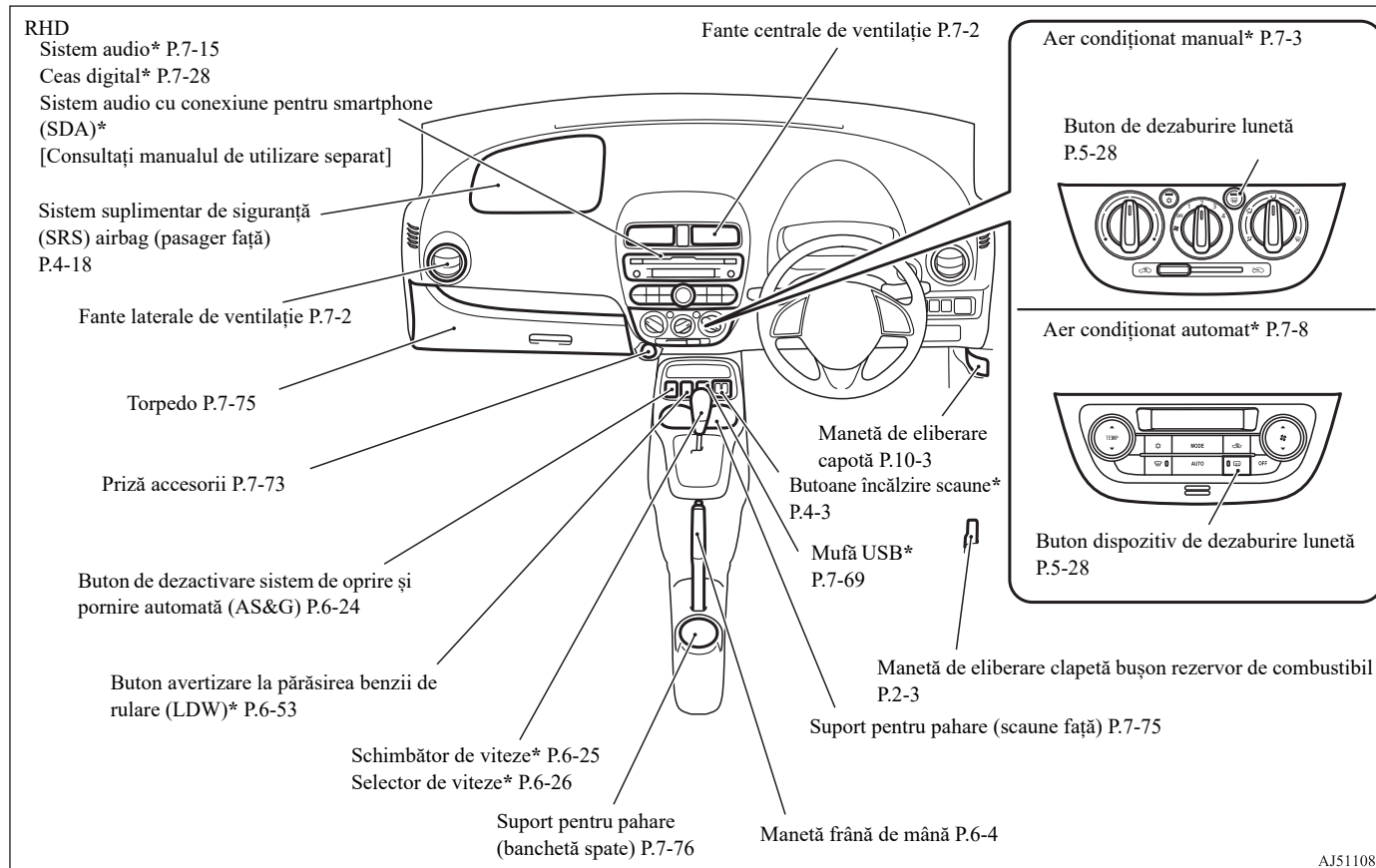

Interior

1 Interior

E08500202590

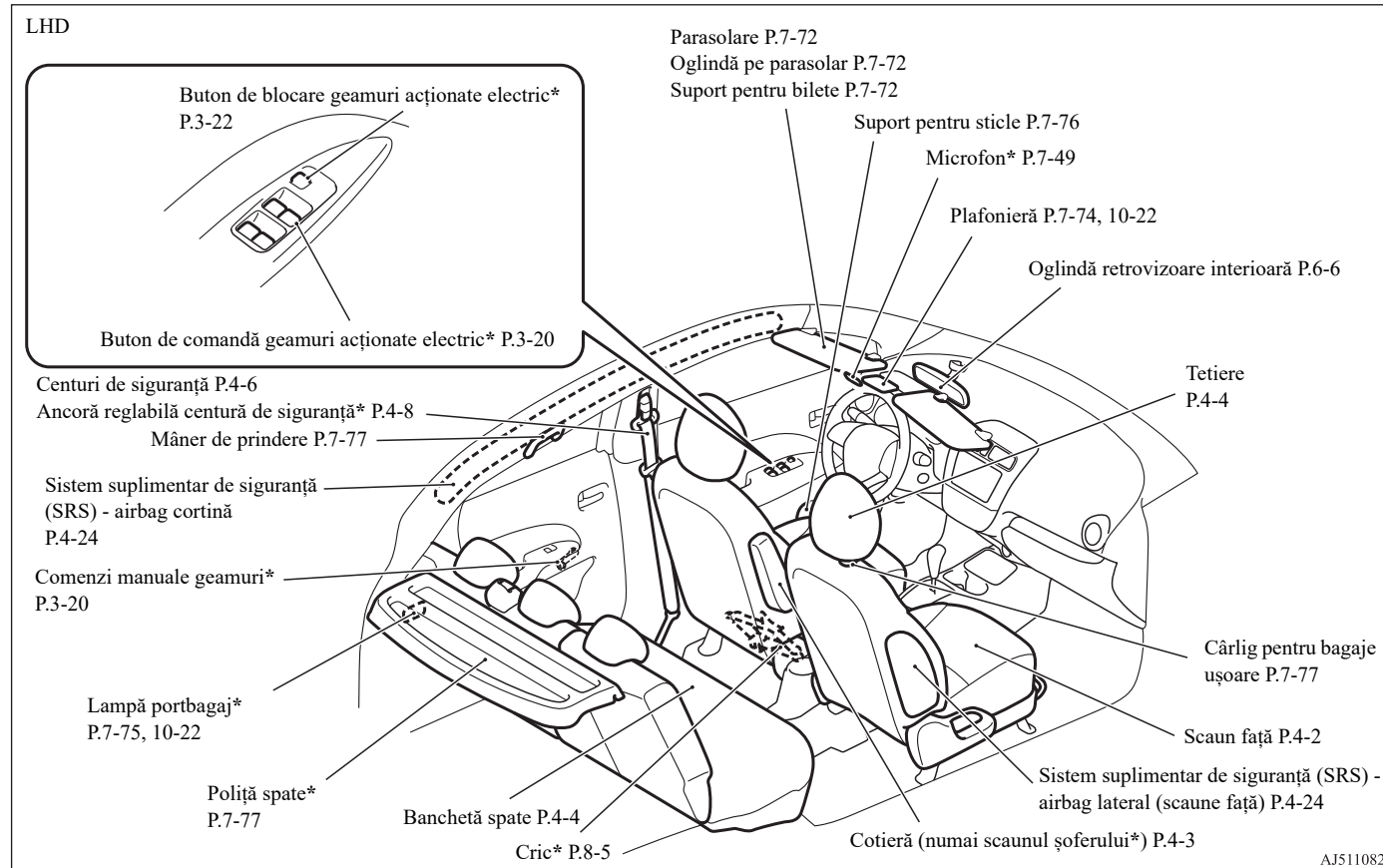

1-5 Prezentare/ghid rapid

Interior

1

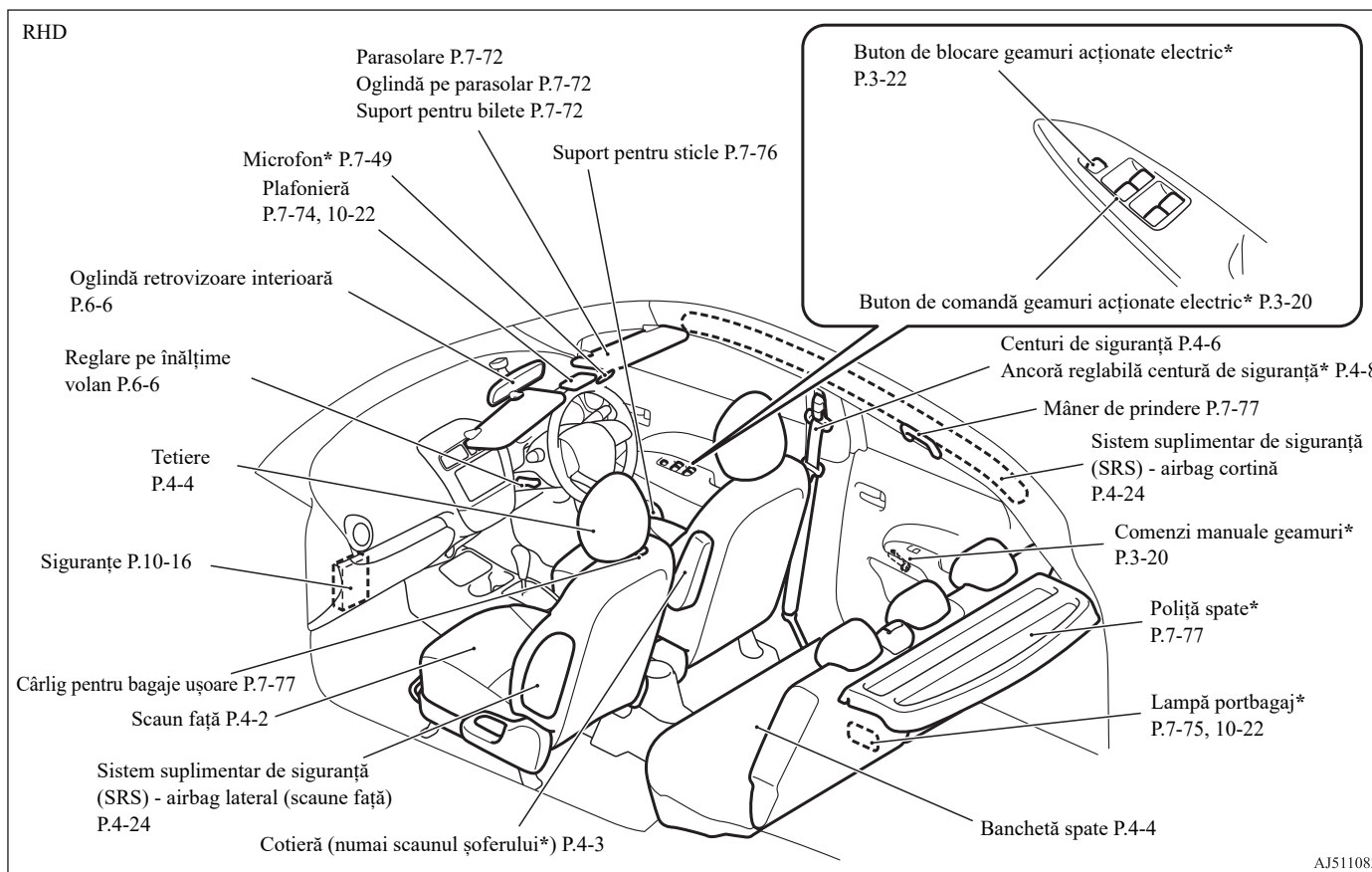

## Portbagaj

# 1 Portbagaj

E08500301682

Tip 1

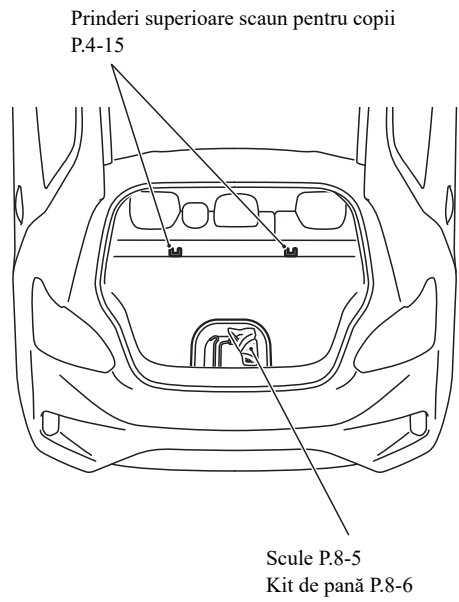

Tip 2

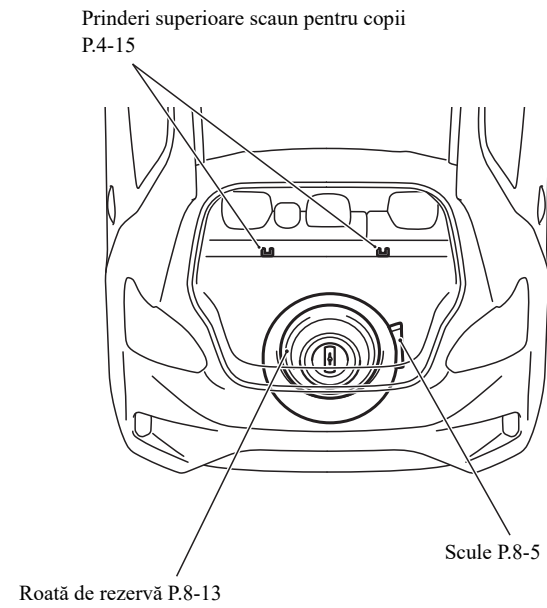

AJ5110671

1-7 Prezentare/ghid rapid

Exterior

1

E08500403746

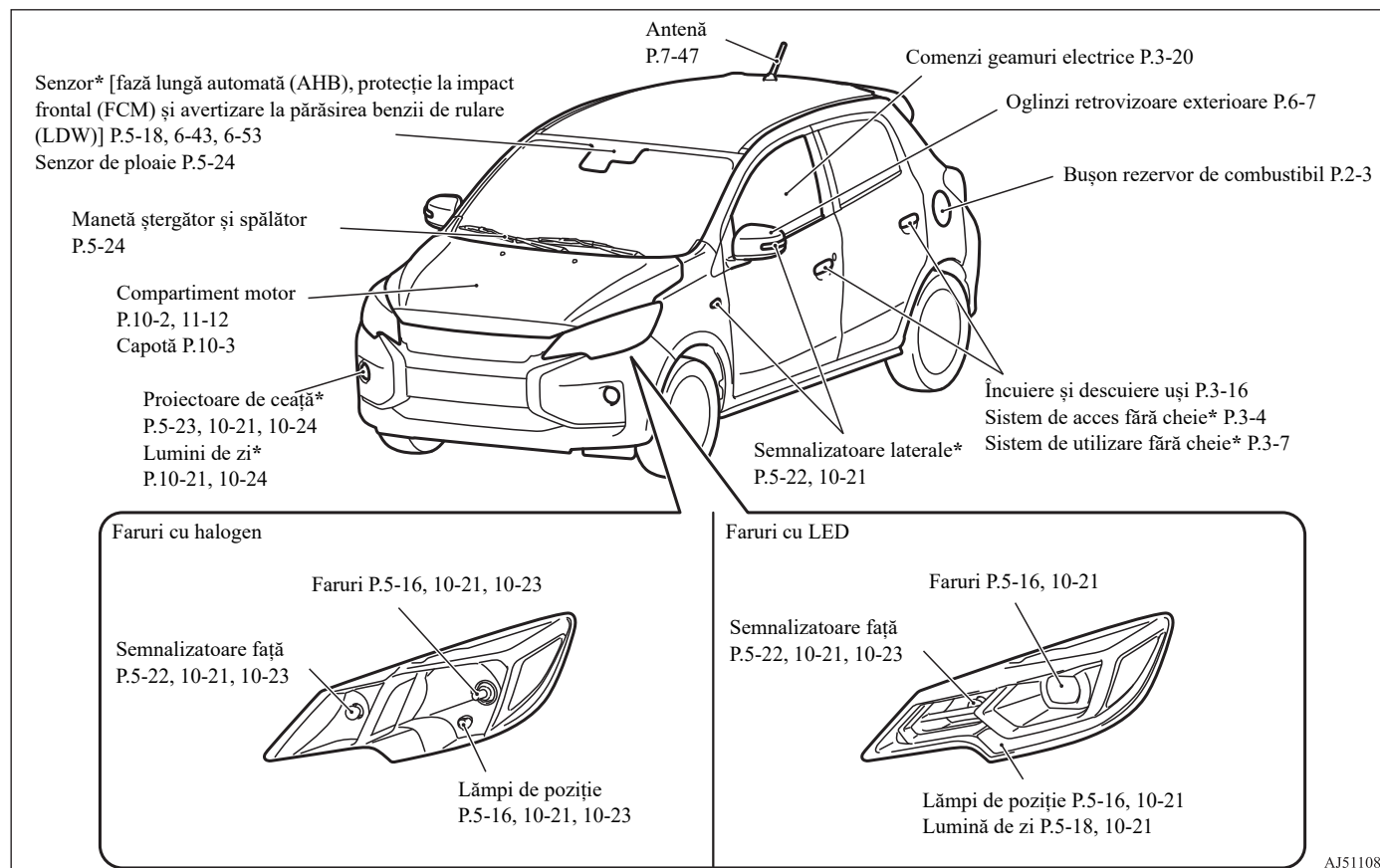

AJ5110844



## Exterior (spate)

1

## Exterior (spate)

E08500403759

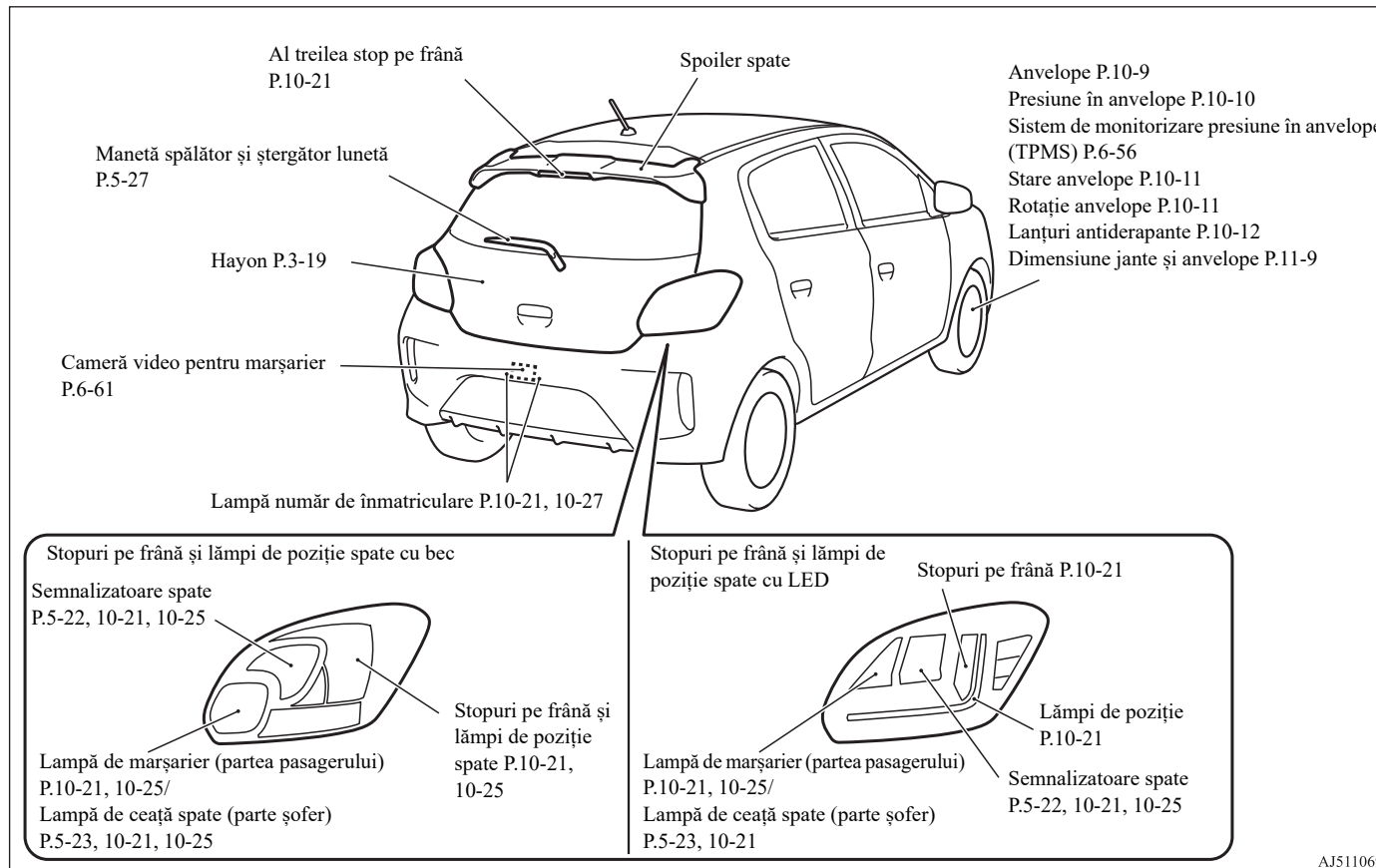

AJ5110697

## Ghid rapid

E08500500010

### Încuierea și descuierea ușilor și hayonului

E08500602259

#### Sistem de acces fără cheie\*

Apăsați butonul de pe telecomandă și toate ușile și hayonul se vor încuia sau descuia, după caz.

Butonul de pe telecomandă are o rază de acțiune de aproximativ 4 m față de vehicul.

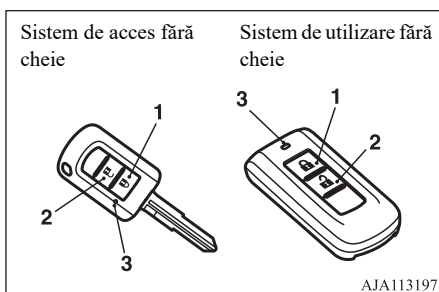

- 1- Buton de încuiere
- 2- Buton de descuiere
- 3- Lampă de control

Consultați „Sistem de acces fără cheie” la pagina 3-4.

#### Sistem de utilizare fără cheie\*

Când aveți la dvs. telecomanda sistemului de utilizare fără cheie, dacă apăsați în raza de acțiune butonul de încuiere/descuiere de pe ușa șoferului (A) sau butonul de încuiere/descuiere de pe hayon (B), ușile și hayonul se încuie/descuie.

Raza de acțiune este de aproximativ 70 cm de la butonul de încuiere/descuiere de pe ușa șoferului și de la butonul de încuiere/descuiere de pe hayon.

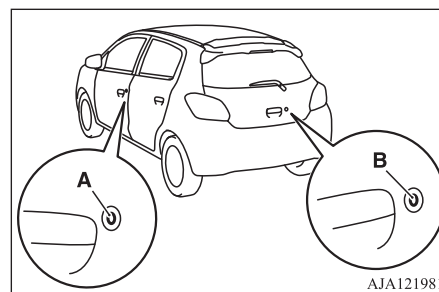

Consultați „Sistem de utilizare fără cheie” la pagina 3-7.

## Postul de conducere

E08500802408

1

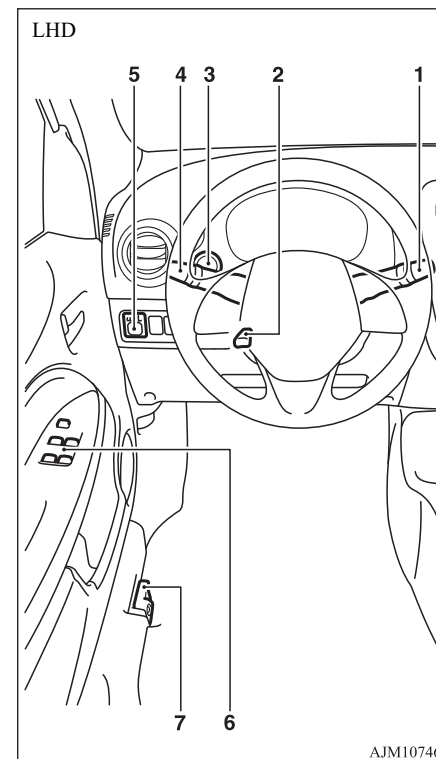

## Ghid rapid

**1**

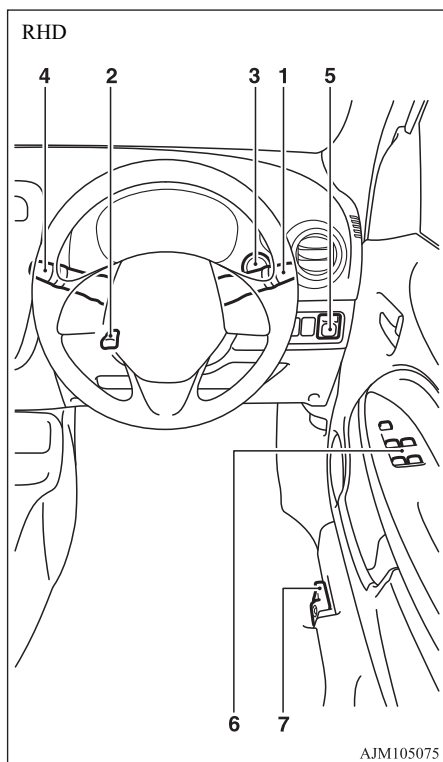

### 1 - Manetă ștergător și spălător

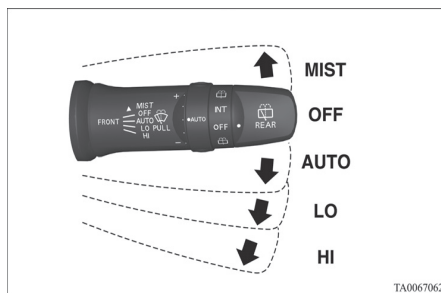

**MIST-** Funcție de ștergere a parbrizului aburit  
Ștergătoarele vor trece o singură dată peste parbriz.

**OFF-** Oprit

**AUTO-** Control automat ștergătoare  
Senzor de ploaie

Ștergătoarele se vor activa automat, în funcție de cantitatea de apă de pe parbriz.

**LO-** Lent

**HI-** Rapid

La tragerea manetei spre șofer, lichidul de spălare va fi pulverizat pe parbriz.

**Consultați „Manetă ștergător și spălător” la pagina 5-24.**

### 2-Reglare pe înălțime volan

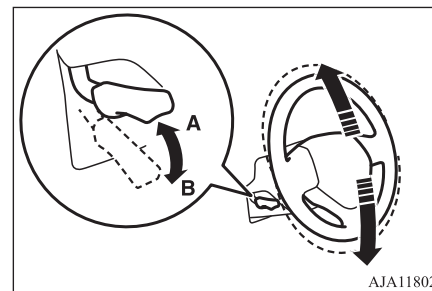

A- Blocat  
B- Deblocat

1. Eliberați maneta, susținând în același timp volanul pe poziție.
2. Reglați volanul în poziția dorită.
3. Fixați bine volanul trăgând complet în sus maneta de blocare.

**Consultați „Reglare pe înălțime volan” la pagina 6-6.**

### 3 - Buton de pornire/oprire motor\*

Dacă aveți la dvs. telecomanda sistemului de utilizare fără cheie, puteți porni motorul. Dacă apăsați butonul de pornire/oprire motor fără să apăsați pedala de frână (CVT) sau pedala de ambreiaj (M/T), puteți schimba modul de funcționare în ordinea OFF, ACC, ON, OFF.

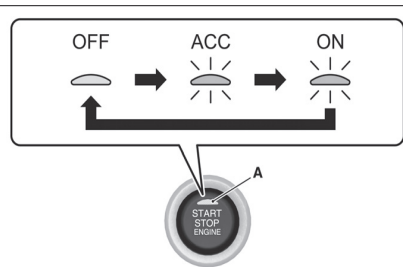

TA0066254

- OFF- Lampa de control (A) a butonului de pornire/oprire motor se stinge.
- ACC- Lampa de control a butonului de pornire/oprire motor se aprinde în culoarea portocalie.
- ON- Lampa de control a butonului de pornire/oprire motor se aprinde în culoarea verde.

Consultați „Buton de pornire/oprire motor” la pagina 6-11.

### 4 - Manetă faruri

Rotiți maneta pentru a aprinde luminile.

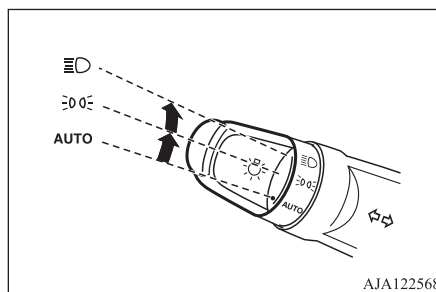

AJA122568

AUTO	Dacă contactul sau modul de funcționare este în poziția ON, farurile, luminile de poziție, lampa pentru numărul de înmatriculare și luminile de pe planșa de bord se aprind și se sting în mod automat, în funcție de luminozitatea exterioară. (Luminile de zi se aprind în timp ce luminile de poziție sunt stinse.) La trecerea contactului sau a modului de funcționare în poziția OFF, toate lămpile se sting automat.
	Lumini de poziție, lampă număr de înmatriculare și lumini planșă de bord aprinse
	Faruri și alte lămpi aprinse

Consultați „Manetă faruri și schimbare fază” la pagina 5-16.

1

### 4 - Manetă de semnalizare

La acționarea manetei, semnalizatoarele clipeșc

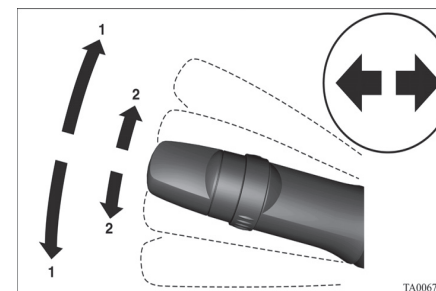

TA0067088

- 1- Semnalizatoare de direcție
- 2- Semnalizare schimbare bandă de rulare

Consultați „Manetă de semnalizare” la pagina 5-22.

## Ghid rapid

### 1 5 - Oglinzi retrovizoare exterioare reglabile electric

#### Reglare poziție oglindă

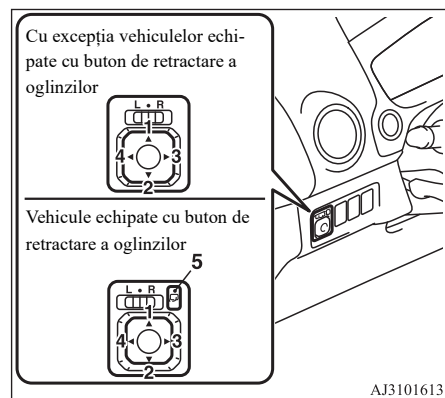

- L- Reglare oglindă exterioară stânga
- R- Reglare oglindă exterioară dreapta
- 1- Sus
- 2- Jos
- 3- Dreapta
- 4- Stânga
- 5- Buton de retractare a oglinzilor

Consultați „Reglare poziție oglindă” la pagina 6-8.

### 6 - Comandă geamuri acționate electric\*

Apăsați butonul pentru a deschide geamul și trageți-l pentru a închide geamul.

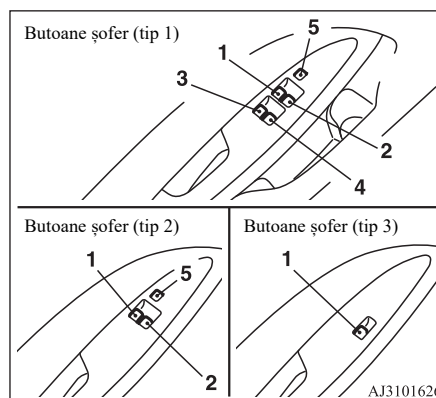

- 1- Geam ușă șofer
- 2- Geam ușă pasager față
- 3- Geam ușă stânga spate
- 4- Geam ușă dreapta spate
- 5- Buton de blocare

#### Buton de blocare (tip 1 și 2)

Dacă apăsați butonul (5), butoanele de pe partea pasagerului nu vor mai fi funcționale. Pentru anulare, apăsați din nou pe buton.

Consultați „Comandă geamuri acționate electric” la pagina 3-20.

## 7 - Manetă de eliberare clapetă buşon rezorvour de combustibil

Deschideți clapeta buşonului rezorvourului de combustibil.

Buşonul rezorvourului de combustibil se află în partea din stânga spate a vehiculului.

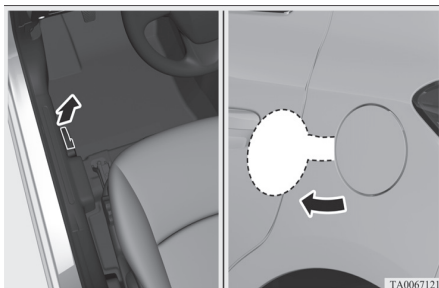

Consultați „Alimentare cu combustibil” la pagina 2-3.

## Transmisie automată INVECS-III CVT (sistem inteligent și inovator de control electronic al vehiculului III)\*

E08501001527

### Utilizarea selectorului de viteze

Transmisia CVT selectează automat raportul de transmisie optim în funcție de viteza vehiculului și de poziția pedalei de accelerație.

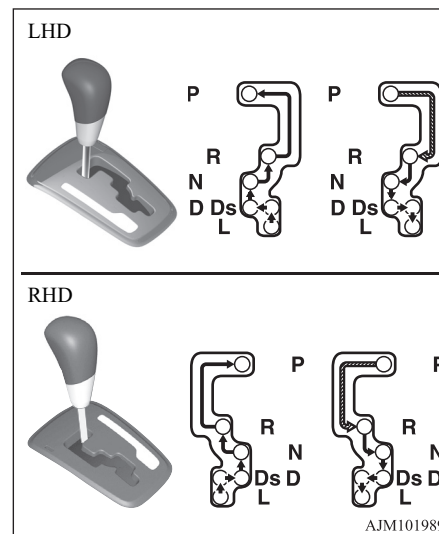

AJM101989

	Apăsați pedala de frână în timp ce deplasați selectorul de viteze prin poartă.
	Deplasați selectorul de viteze prin poartă.

1

### Poziții selector de viteze

#### „P” (parcare)

Această poziție blochează transmisia, pentru a preveni deplasarea vehiculului. Cu selectorul de viteze în această poziție poate fi pornit motorul.

#### „R” (marșarier)

Această poziție este utilizată pentru deplasarea în marșarier.

#### „N” (neutru)

În această poziție transmisia este decuplată.

#### „D” (deplasare)

Această poziție este utilizată în special pentru condusul în oraș și pe autostradă.

## Ghid rapid

**1**

### „Ds” (schimbare într-o treaptă inferioară și condus sportiv)

Utilizată dacă este necesară frâna de motor sau pentru un condus sportiv.

### „L” (trepte scurte)

Această poziție este utilizată numai la viteze reduse și la urcarea pantelor foarte abrupte sau la coborârea pantelor în frână de motor.

**Consultați „Transmisie automată INVECS-III CVT (sistem inteligent și inovator de control electronic al vehiculului III)” la pagina 6-26.**

## Instrumente

E08501101182

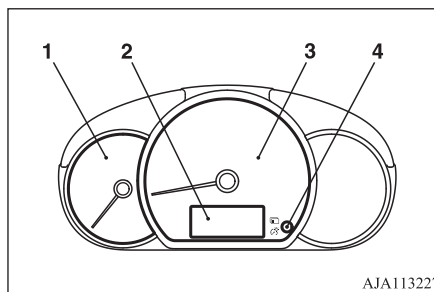

AJA113227

- 1- Tuometru
- 2- Afișaj multifuncțional
- 3- Vitezometru (km/h sau mph + km/h)
- 4- Comutator afișaj multifuncțional

**Consultați „Instrumente” la pagina 5-2.**

## Afișaj multifuncțional

Oprii întotdeauna vehiculul într-un loc sigur, înainte de utilizare.

Computerul de bord include informațiile următoare: kilometraj, contor de parcurs, reostat iluminare instrumente de bord, atenționare service, autonomie și consum mediu de combustibil etc.

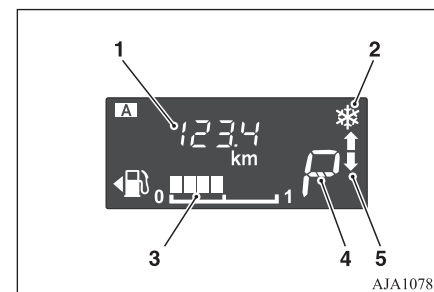

AJA107828

- 1- Afișaj informații
- 2- Avertizare drum cu polei
- 3- Afișaj autonomie
- 4- Afișaj poziție selector de viteze\*
- 5- Indicator treaptă de viteză\*

**Consultați „Afișaj multifuncțional” la pagina 5-2.**

## Lămpi de avertizare și control

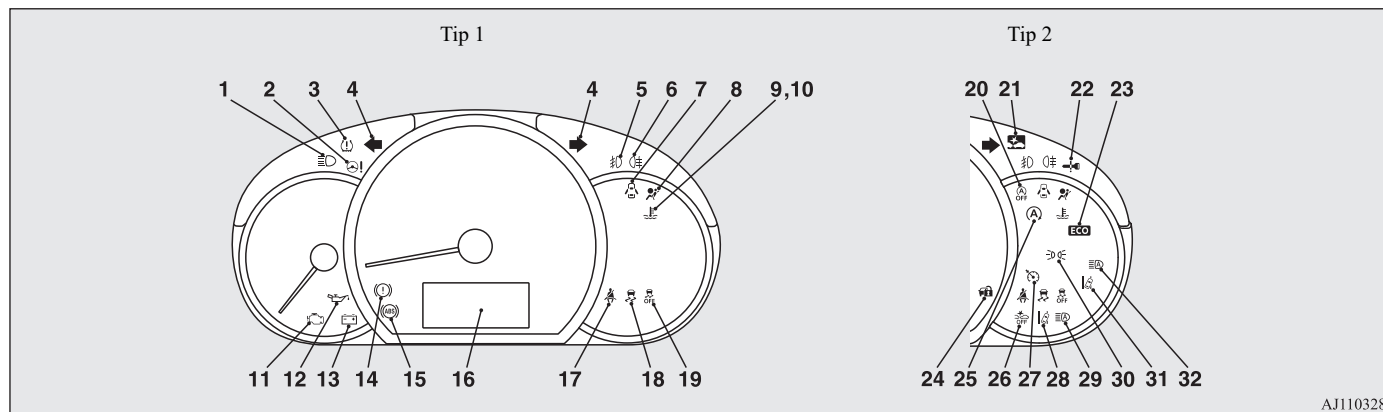

- |                                                                             |                                                                              |                                                                                        |
|-----------------------------------------------------------------------------|------------------------------------------------------------------------------|----------------------------------------------------------------------------------------|
| 1- Lampă de control fază lungă → P.5-12                                     | 8- Lampă de avertizare sistem suplimentar de siguranță (SRS) → P.4-27        | 15- Lampă de avertizare sistem antiblocare frâne (ABS) → P.6-35                        |
| 2- Lampă de avertizare servodirecție asistată electric (EPS) → P.6-36       | 9- Lampă de avertizare temperatură ridicată lichid de răcire (roșu) → P.5-15 | 16- Afișaj multifuncțional → P.5-2                                                     |
| 3- Lampă de avertizare sistem de monitorizare presiune în anvelope → P.6-57 | 10- Lampă de control temperatură scăzută lichid de răcire (verde) → P.5-13   | 17- Lampă de avertizare centură de siguranță → P.4-7                                   |
| 4- Lămpi de control semnalizatoare de direcție/lumini de avarie → P.5-12    | 11- Lampă de avertizare verificare motor → P. 5-14                           | 18- Lampă de control sistem de control activ al stabilității (ASC) → P.6-38            |
| 5- Lampă de control proiectoare de ceață* → P.5-12                          | 12- Lampă de avertizare presiune ulei → P. 5-15                              | 19- Lampă de control sistem de control activ al stabilității (ASC) dezactivat → P.6-38 |
| 6- Lampă de control lampă de ceață spate → P.5-12                           | 13- Lampă de avertizare încărcare baterie → P. 5-15                          | 20- Lampă de control sistem de oprire și pornire automată (AS&G) dezactivat* → P.6-24  |
| 7- Lampă de avertizare ușă deschisă → P.5-16                                | 14- Lampă de avertizare frâne → P.5-13                                       |                                                                                        |





**1**

## Ghid rapid

- 21- Lampă de control sistem de protecție la impact frontal (FCM)\* → P.6-43
- 22- Pentru detalii, consultați „Activare avertizare” la pagina 3-12. (dacă există în dotare)
- 23- Lampă de control ECO\* → P.5-13
- 24- Pentru detalii, consultați „Activare avertizare” la pagina 3-12. (dacă există în dotare)
- 25- Lampă de control sistem de oprire și pornire automată (AS&G)\* → P.6-20
- 26- Lampă de control sistem de protecție la impact frontal (FCM) dezactivat\* → P.6-47
- 27- Lampă de control viteză de croazieră\* → P.6-39
- 28- Lampă de control avertizare la părăsirea benzii de rulare (LDW)\* → P.6-54
- 29- Lampă de avertizare fază lungă automată (AHB) (galben)\* → P.5-21
- 30- Lampă de control lumini de poziție\* → P.5-13
- 31- Lampă de control avertizare la părăsirea benzii de rulare (LDW) (verde)\* → P.6-53
- 32- Lampă de control fază lungă automată (AHB) (verde)\* → P.5-19

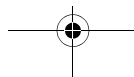
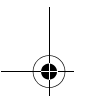
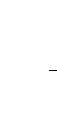
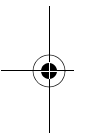

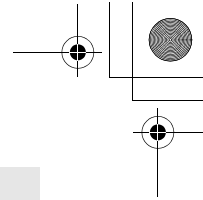
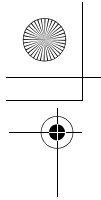

## ***Informații generale***

Alegerea combustibilului .....	2-2
Alimentare cu combustibil .....	2-3
Montare accesorii .....	2-4
Modificări/transformări aduse sistemului electric sau de alimentare cu combustibil .....	2-5
Piese originale .....	2-5
Informații privind siguranța și înlăturarea uleiului de motor uzat ...	2-5
Informații privind eliminarea bateriilor uzate .....	2-6
Înregistrare date evenimente .....	2-6

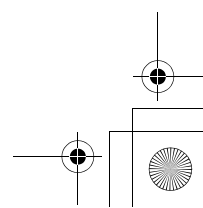
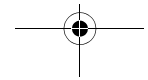
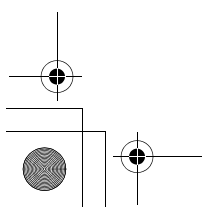
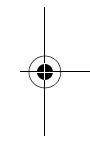
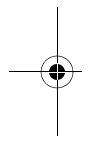

## Alegerea combustibilului

2

## Alegerea combustibilului

E00200105663

Combustibil recomandat	Benzină fără plumb, cifră octanică (EN228) CO 95 sau mai mare
------------------------	------------------------------------------------------------------

**ATENȚIE**

- Utilizarea benzinei cu plumb poate provoca defectarea gravă a motorului și a catalizatorului. Nu utilizați benzină cu plumb.

**NOTĂ**

- Vehiculele pe benzină dispun de un sistem de control al detonațiilor, astfel încât puteți utiliza benzină fără plumb cu cifra octanică 90 în cazul în care, pe parcursul unei călătorii, benzina fără plumb cu cifra octanică 95 nu este disponibilă etc.  
În acest caz nu este nevoie să reglați motorul în mod special. Dacă utilizați benzină fără plumb cu cifra octanică 90, performanțele motorului vor fi mai reduse.

**NOTĂ**

- Deplasarea repetată pe distanțe scurte și cu viteze reduse poate provoca formarea de depuneri în sistemul de alimentare cu combustibil și în motor, care au drept rezultat pornirea greoaie și accelerațiile slabe. Dacă survin astfel de probleme, vă recomandăm să adăugați un agent de curățare de calitate în benzină, la alimentare. Agentul de curățare va elimina depunerile și va face ca motorul să funcționeze din nou normal. Asigurați-vă că utilizați un AGENT DE CURĂȚARE ORIGINAL MITSUBISHI MOTORS. Utilizarea unui agent de curățare necorespunzător poate provoca defectarea motorului. Pentru informații suplimentare, contactați o unitate de service autorizată MITSUBISHI MOTORS.
- Benzina de calitate inferioară poate provoca probleme cum ar fi pornirea greoaie, oprirea în mers, zgomote la motor și ezitări în funcționare. Dacă aveți astfel de probleme, încercați o altă marcă și/sau calitate a benzinei.  
Dacă lampa de avertizare verificare motor clipește, verificați sistemul cât mai curând posibil la o unitate de service autorizată MITSUBISHI MOTORS.

## Semnificația simbolurilor pentru consumator

E00203201032



E5: benzină care conține 2,7 % (m/m) oxigen sau maxim 5,0 % (V/V) etanol – de ex. Benzină fără plumb, conform EN 228  
E10: benzină care conține 3,7 % (m/m) oxigen sau maxim 10,0 % (V/V) etanol – de ex. Benzină fără plumb, conform EN 228

Motoarele pe benzină pot utiliza benzină de tip E5 (care conține 5% etanol) și E10 (care conține 10% etanol) și care respectă normele europene EN 228.

**ATENȚIE**

- Nu utilizați combustibil cu o concentrație mai mare de 10 % etanol (alcool din cereale) în volum.  
Utilizarea unei concentrații mai mari de 10% poate provoca defectarea sistemului de alimentare cu combustibil, a motorului, a senzorilor motorului și a sistemului de evacuare.

## Alimentare cu combustibil

E00200204061

### ! AVERTISMENT

- Când alimentați, respectați regulile de siguranță afișate de garaje și de stațiile de alimentare.
- **Benzina este ușor inflamabilă și prezintă risc ridicat de explozie. Când alimentați cu benzină, puteți suferi arsuri sau răni grave. În timpul alimentării, opriți întotdeauna motorul; se interzice apropierea cu flacără deschisă, scânteii sau materiale inflamabile. Manevrarea combustibililor se va face numai în aer liber, în zone bine aerisite.**
- Înainte de a deșuruba bușonul rezervorului de combustibil, descărcați-vă de sarcina electrostatică atingând o piesă metalică a vehiculului sau a pompei de benzină. Sarcina electrostatică acumulată de corpul dvs. poate produce scânteii, care pot aprinde vaporii de combustibil.
- Executați singur întregul proces de alimentare (deschiderea clapetei, deșurubarea, etc.). Nu permiteți alte persoane să se apropie de bușonul rezervorului. Dacă intervine o altă persoană care este purtătoare de sarcină electrostatică, vaporii de combustibil pot lua foc.
- Nu vă îndepărtați de rezervorul de combustibil înainte de finalizarea realimentării. Dacă vă îndepărtați și faceți altceva (de exemplu, vă așezați pe scaun) înainte de terminarea alimentării, este posibil să vă reîncărcați cu sarcină electrostatică.

### ! AVERTISMENT

- Dacă bușonul rezervorului trebuie înlocuit, utilizați numai o piesă originală MITSUBISHI MOTORS.

### Capacitate rezervor de combustibil

35 litri

### Realimentare

1. Înainte de a începe alimentarea cu combustibil, opriți motorul.
2. Bușonul rezervorului de combustibil se află în partea din stânga spate a vehiculului.  
Deschideți clapeta bușonului rezervorului de combustibil de la maneta situată pe scaunul șoferului.

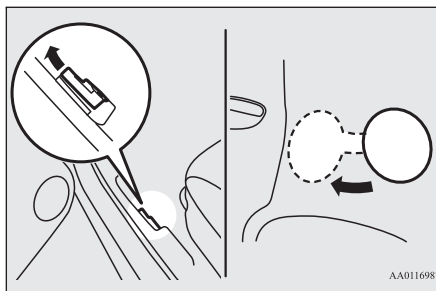

AA0116987

### Alimentare cu combustibil

3. Deșurubați bușonul rezervorului de combustibil rotindu-l ușor în sens antiorar.

2

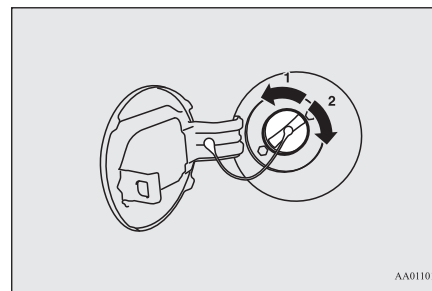

AA0110145

- 1- Deschis
- 2- Închis

### ! ATENȚIE

- Deoarece este posibil ca sistemul să fie sub presiune, deșurubați încet bușonul rezervorului. Se va elibera astfel presiunea care se poate acumula în rezervor. Dacă auziți un șuierat, așteptați până când acesta încetează, apoi scoateți bușonul. În caz contrar, există pericolul deversării de combustibil, având drept consecință rănirea dvs. sau a altor persoane.

4. La alimentarea cu combustibil, amplasați cablul bușonului în cârligul amplasat pe partea interioară a clapetei.

Informații generale 2-3

## Montare accesorii

2

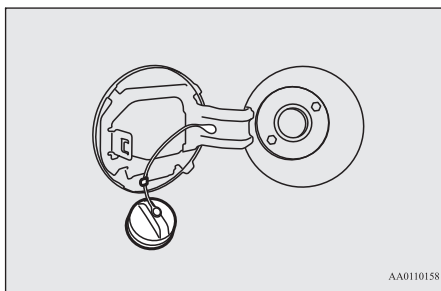

5. Introduceți complet capătul pistolului pompei în rezervor.

### ATENȚIE

- Nu înclinați pistolul pompei.

6. După oprirea automată a pistolului, încetați alimentarea cu combustibil.

7. Pentru a închide bușonul, rotiți-l ușor în sens orar până auziți un clic, apoi închideți ușor clapeta rezervorului.

## Montare accesorii

E0020030264

Vă recomandăm să consultați o unitate de service autorizată MITSUBISHI MOTORS.

### ATENȚIE

- Vehiculul dvs. este echipat cu un conector de diagnoză, pentru verificarea și întreținerea sistemului electronic de comandă.

Nu conectați la acest conector alt dispozitiv față de un instrument de diagnoză, în vederea efectuării operațiilor de verificare și întreținere. În caz contrar este posibil ca bateria să se descarce, sistemele electronice ale vehiculului să se defecteze sau să survină alte probleme neașteptate.

În plus, defecțiunile provocate de conectarea altui dispozitiv față de un instrument de diagnoză este posibil să nu fie acoperite de garanție.

- Montarea accesoriilor sau componentelor opționale etc. se va face exclusiv în limitele indicate de legislația din țara dvs. și în concordanță cu instrucțiunile de montare și avertismentele din documentația însoțitoare a vehiculului.
- Montarea incorectă a componentelor electrice poate provoca un incendiu. Consultați secțiunea „Modificări/transformatări aduse sistemului electric sau de alimentare cu combustibili” din cadrul acestui manual.
- La montarea radioului, pentru informațiile necesare (frecvența, puterea semnalului, procedura de montaj), consultați o unitate de service autorizată MITSUBISHI MOTORS.

Dacă frecvența, puterea semnalului și poziția de montare nu sunt corespunzătoare, acestea pot afecta dispozitivele electronice și duce la funcționarea nesigură a vehiculului.

- Utilizarea în habitacul a unui telefon mobil sau a unui radio fără antenă exterioară poate provoca interferențe cu sistemul electric, care pot afecta siguranța în utilizare a vehiculului.
- Este interzisă utilizarea anvelopelor și jantelor care nu corespund specificațiilor. Pentru informații privind dimensiunile jantelor și anvelopelor, consultați secțiunea „Specificații”.
- La montarea accesoriilor, asigurați-vă că sarcina maximă autorizată a vehiculului și sarcina maximă pe punte nu sunt depășite.

## Observații importante!

Datorită numărului mare de accesorii și piese de schimb de diverse proveniențe aflate pe piață, este imposibil, nu numai pentru MITSUBISHI MOTORS, dar și pentru o unitate de service autorizată MITSUBISHI MOTORS, să verifice dacă montarea sau instalarea unor astfel de piese afectează siguranța vehiculului dvs. MITSUBISHI.

Chiar dacă astfel de piese sunt omologate, de exemplu printr-o „autorizație de utilizare” (de

evaluare a piesei), prin executarea piesei într-un proces de fabricație aprobat sau prin emiterea unei autorizații de utilizare de unică folosință în urma montării unor astfel de piese, aceste tipuri de autorizații nu pot reprezenta, în sine, garanția că siguranța vehicului nu a fost afectată.

De asemenea, rețineți că nu există practic niciun fel de răspundere din partea unității sau a autorității care a efectuat evaluarea. Siguranța maximă poate fi asigurată numai de piesele recomandate, vândute și montate sau instalate de către o unitate de service autorizată MITSUBISHI MOTORS (piese de schimb și accesorii originale MITSUBISHI MOTORS). Aceași afirmație este valabilă și pentru modificările aduse unui vehicul, comparativ cu specificațiile de producție. Din motive de siguranță, nu faceți alte modificări decât cele care respectă recomandările unei unități de service autorizate MITSUBISHI MOTORS.

### Modificări/transformări aduse sistemului electric sau de alimentare cu combustibil

E00200401639

Vehiculele MITSUBISHI MOTORS CORPORATION corespund întotdeauna celor mai înalte standarde de calitate și siguranță. Pen-

### Modificări/transformări aduse sistemului electric sau de alimentare cu combustibil

tru a menține acest nivel de siguranță și calitate, este important ca montarea oricărui accesoriu sau ca orice modificare adusă sistemului electric sau de alimentare cu combustibil al vehicului să fie efectuată în conformitate cu instrucțiunile MITSUBISHI MOTORS.

#### ATENȚIE

- Dacă o parte a cablajului electric intră în contact cu caroseria vehicului sau dacă se utilizează metode de instalare incorecte (nu se prevăd siguranțe de protecție etc.), este posibil ca dispozitivele electronice să se defecteze și să provoace incendii sau alt gen de accidente.

#### Piese originale

E00200502132

MITSUBISHI MOTORS a utilizat toată creativitatea și pregătirea specialiștilor săi pentru a vă oferi un automobil de cea mai înaltă calitate și fiabilitate.

Utilizați piese ORIGINALE MITSUBISHI MOTORS, proiectate și fabricate pentru a menține performanțele de top ale automobilului dvs. MITSUBISHI MOTORS. Piese originale MITSUBISHI MOTORS sunt identificate prin GENUINE PARTS și sunt disponibile la toate unitățile de service autorizate MITSUBISHI MOTORS.

### Informații privind siguranța și înlăturarea ecologică a uleiului de motor uzat

E00200601367

2

#### AVERTISMENT

- Contactul prelungit și repetat cu uleiul de motor uzat poate provoca boli grave de piele, inclusiv dermatite și cancer.
- În măsura posibilului evitați contactul cu pielea și spălați bine pielea după contact.
- Nu lăsați uleiul de motor la îndemâna copiilor.

### Protecția mediului înconjurător

Poluarea sistemului de canalizare, a cursurilor de apă sau a solului este ilegală. Apelați la instituțiile de colectare a uleiului uzat special autorizate, la locațiile special amenajate și unitățile de service echipate cu instalații de eliminare ecologică a uleiului uzat și a filtrelor. Dacă nu dețineți suficiente informații, contactați autoritatea locală pentru a obține informații privind eliminarea ecologică a uleiului uzat.

## Informații privind eliminarea bateriilor uzate

### 2

### Informații privind eliminarea bateriilor uzate

E00201300032



Vehiculul dvs. dispune de baterii și/sau acumulatori. Nu le amestecați cu deșeurile menajere.

Pentru tratamentul, colectarea și reciclarea corespunzătoare a bateriilor uzate, duceți-i la punctele de colectare, în conformitate cu legislația națională și cu directivele 2006/66/CE.

Prin casarea corespunzătoare a acestor baterii, veți economisi resurse importante și veți preveni eventualele efecte negative asupra sănătății oamenilor și a mediului, pe care le-ar implica manipularea necorespunzătoare a acestor deșeuri.

Rolul principal al EDR este de a înregistra date ce permit înțelegerea modului în care au funcționat sistemele vehiculului, în cazul anumitor accidente sau situații periculoase, cum ar fi în cazul declanșării unui airbag sau lovirii unui obstacol de pe drum.

EDR este proiectat pentru a înregistra date aferente dinamicii vehiculului și sistemelor de siguranță, pentru o perioadă scurtă de timp, de obicei mai mică sau egală cu 30 de secunde.

Sistemul EDR al acestui vehicul este proiectat pentru a înregistra date precum:

- Modul de funcționare al diferitelor sisteme ale vehiculului;
- Cât de tare apăsa șoferul pedalele de accelerație și/sau de frână (dacă erau apăstate); și
- Care era viteza vehiculului.

Aceste date pot ajuta la o mai bună înțelegere a circumstanțelor în care survin accidentele și răniurile.

### NOTĂ

- Datele EDR sunt înregistrate de vehicul numai în cazul unui accident; în condiții normale de deplasare EDR nu înregistrează date, iar sistemul nu înregistrează nici date personale (de ex. numele, sexul, vârsta și locația accidentului). Cu toate acestea, alte terțe părți, cum ar fi poliția, pot combina datele EDR cu datele de identificare personală colectate de obicei în timpul investigației unui accident.

Pentru a citi datele înregistrate de un sistem EDR sunt necesare echipamente speciale și accesul la vehicul sau la EDR. Pe lângă producătorul vehiculului, informațiile pot fi citite de terțe părți care au acces la vehicul sau la EDR și care dețin aparate speciale, cum ar fi poliția.

### Înregistrare date evenimente

E00205900209

Acest vehicul este echipat cu sistem de înregistrare date evenimente (EDR).

## 2-6 Informații generale

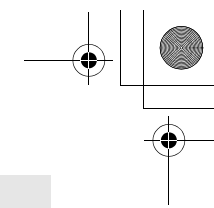
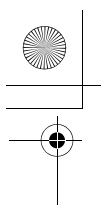

# Încuiere și descuiere

Chei .....	3-2
Imobilizator electronic (sistem de pornire cu protecție antifurt) .....	3-3
Sistem de acces fără cheie* .....	3-4
Sistem de utilizare fără cheie* .....	3-7
Uși .....	3-16
Închidere centralizată* .....	3-17
Uși spate cu „sistem de protecție a copiilor” .....	3-18
Hayon .....	3-19
Comandă geamuri acționate manual* .....	3-20
Comandă geamuri acționate electric* .....	3-20

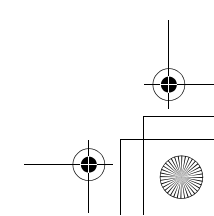
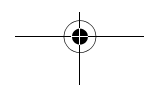
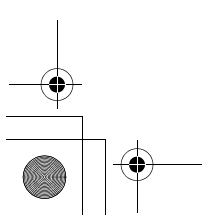
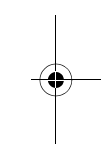
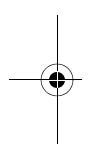



## Chei

## Chei

E00300104478

3

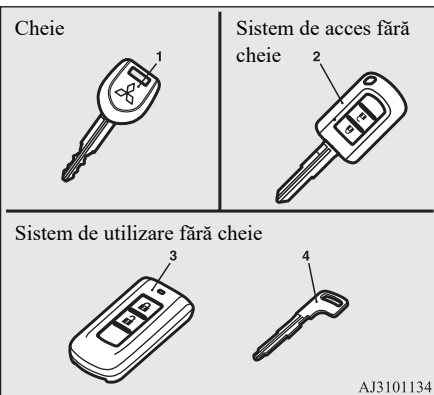

AJ3101134

- 1- Cheie principală
- 2- Sistem de acces fără cheie
- 3- Sistem de utilizare fără cheie
- 4- Cheie de urgență

**AVERTISMENT**

- Dacă luați cheia cu telecomandă în timpul deplasării cu avionul, nu apăsați butoanele cheii în avion. Dacă se apasă vreun buton, cheia va emite unde electromagnetice, care ar putea afecta negativ comenzile de zbor ale avionului.

Dacă purtați cheia cu telecomandă în geantă, aveți grijă să nu apăsați din greșeală niciun buton al acesteia.

**NOTĂ**

- Cheia (cu excepția cheii de urgență) este o piesă electronică de precizie, cu un transmițător de semnal integrat. Pentru a preveni o defecțiune, respectați următoarele indicații.
- Nu lăsați cheia în locuri expuse acțiunii directe a soarelui, spre exemplu pe bord.
- Nu o demontați și nu o modificați.
- Cheia nu trebuie îndoită excesiv sau supusă unor lovituri puternice.
- Nu o expuneți la apă.
- Țineți-o la distanță de inelele magnetice pentru chei.
- Țineți-o la distanță de sisteme audio, computere, televizoare și orice alte echipamente care generează câmp magnetic.
- Țineți-o la distanță de dispozitive care emit unde electromagnetice puternice, cum ar fi telefoane mobile, dispozitive wireless și echipamente cu frecvențe ridicate (inclusiv dispozitive medicale).
- Nu o curățați într-un sistem cu ultrasunete sau cu alte echipamente similare.
- Nu lăsați cheia în locuri în care poate fi expusă la umiditate sau temperaturi ridicate.
- Motorul este proiectat să nu pornească dacă există o neconcordanță între codul de identificare înregistrat în computerul imobilizatorului și codul de identificare al cheii. Pentru detalii și utilizarea cheii, consultați secțiunea „Imobilizator electronic”.

**Etichetă cod cheie**

Codul cheii este ștanțat pe etichetă, după cum se vede în imagine.

Notați codul cheii și păstrați cheia și eticheta cu codul cheii în locuri separate, astfel încât să puteți comanda o altă cheie de la unitatea de service autorizată MITSUBISHI MOTORS, în cazul pierderii originalului.

[Vehicule echipate cu cheie principală]

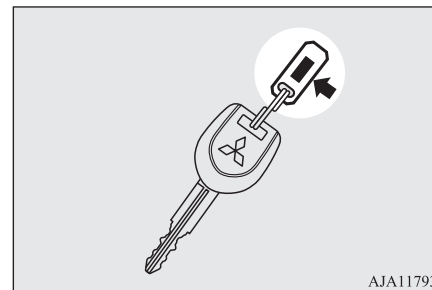

AJA117935

## 3-2 Încuire și descuire

## Imobilizator electronic (sistem de pornire cu protecție antifurt)

[Vehicule echipate cu sistem de acces fără cheie]

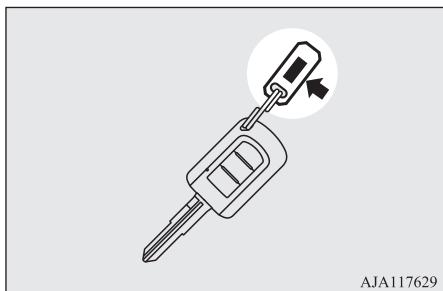

[Vehicule echipate cu sistem de utilizare fără cheie]

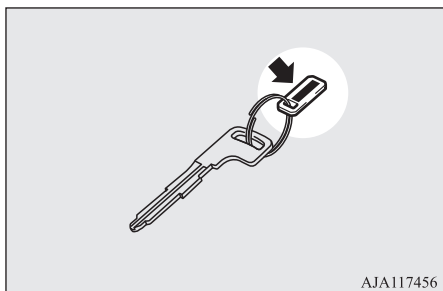

### Imobilizator electronic (sistem de pornire cu protecție antifurt)

E00300203645

Imobilizatorul electronic este proiectat pentru a reduce semnificativ riscul de furt al vehiculului. Rolul acestui sistem este de a imobiliza vehiculul, dacă se încearcă pornirea neautorizată a acestuia. Puteți porni vehiculul doar dacă utilizați o cheie „înregistrată” în memoria imobilizatorului.

#### ATENȚIE

- Nu aduceți niciun fel de modificări sistemului de imobilizare; orice modificări pot provoca defectarea imobilizatorului.

#### NOTĂ

- [Vehicule fără sistem de utilizare fără cheie] În următoarele situații este posibil ca vehiculul să nu poată recepționa codul înregistrat de identificare a cheii de la cheia înregistrată, iar motorul să nu pornească.

#### NOTĂ

- Dacă cheia intră în contact cu inelul cheii sau cu alte obiecte metalice



- Dacă mânerul cheii intră în contact cu un obiect metalic sau cu altă cheie

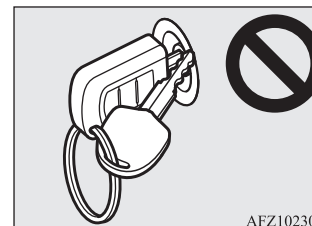

- Dacă cheia intră în contact sau este aproape de alte chei de imobilizare (inclusiv cheile altor vehicule)



3

## Sistem de acces fără cheie\*

3

**NOTĂ**

În aceste cazuri, îndepărtați obiectul sau cheia suplimentară de cheia vehiculului. Încercați apoi să porniți din nou motorul. Dacă motorul nu pornește, vă recomandăm să contactați o unitate de service autorizată MITSUBISHI MOTORS.

- [Vehicule cu sistem de utilizare fără cheie] Dacă motorul nu pornește, vă recomandăm să contactați o unitate de service autorizată MITSUBISHI MOTORS.
- Dacă pierdeți o cheie principală, o telecomandă a sistemului de acces fără cheie sau o telecomandă a sistemului de utilizare fără cheie, contactați cât mai curând posibil o unitate de service autorizată MITSUBISHI MOTORS.

Consultați „Chei” la pagina 3-2.

Pentru a obține o cheie, duceți vehiculul și toate cheile rămase la o unitate de service autorizată MITSUBISHI MOTORS.

Dacă aveți nevoie de o cheie de rezervă suplimentară, duceți vehiculul și toate cheile la o unitate de service autorizată MITSUBISHI MOTORS. Toate cheile trebuie să fie re-înregistrate în memoria computerului imobilizatorului.

Pentru informații suplimentare, contactați o unitate de service autorizată MITSUBISHI MOTORS.

**Sistem de acces fără cheie\***

E00300304568

Apăsați butonul de pe telecomandă și toate ușile și hayonul se vor încuia sau descuia, după caz.

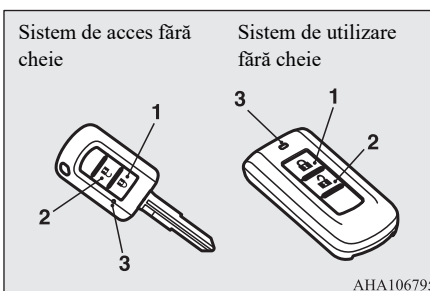

- 1- Buton de încuiere
- 2- Buton de descuiere
- 3- Lampă de control

**Încuiere**

Apăsați butonul de încuiere (1). Toate ușile, inclusiv hayonul se vor încuia. Semnalizatoarele de direcție vor clipi o dată. La încuierea ușilor cu plafoniera în poziția din mijloc (●), aceasta va clipi o dată.

**Descuiere**

Apăsați butonul de descuiere (2). Toate ușile, inclusiv hayonul se vor descuia. Dacă la momentul respectiv butonul pentru plafonieră este în poziția din mijloc (●), plafoniera se aprinde aproximativ 15 secunde, iar semnalizatoarele clipește de 2 ori.

**NOTĂ**

- La vehiculele echipate cu buton de retractare a oglinzilor, oglinzile exterioare se retractează sau se extind automat când toate ușile și hayonul sunt încuiate sau descuiate cu ajutorul telecomenzii sistemului de acces fără cheie. Consultați „Pornire și condus: oglinzi retrovizoare exterioare” la pagina 6-7.
- Dacă apăsați butonul de descuiere (2) și nici o ușă sau hayonul nu este deschisă în aproximativ 30 de secunde, vehiculul se va încuia din nou în mod automat.
- Funcțiile următoare pot fi modificate astfel: Pentru informații suplimentare, contactați o unitate de service autorizată MITSUBISHI MOTORS.
  - Timpul scurs între momentul apăsării butonului de descuiere (2) și momentul încuierii automate se poate modifica.
  - Activarea funcției de confirmare a comenzii (clipirea semnalizatoarelor) doar în timpul încuierii sau descuierii.

**NOTĂ**

- Funcția de confirmare (care indică încuierea sau descuierea ușilor și a hayonului prin clipirea semnalizatoarelor) poate fi dezactivată.
- Numărul de clipiri ale semnalizatoarelor pentru funcția de confirmare poate fi modificat.
- Sistemul de acces fără cheie nu funcționează în următoarele condiții:
  - Cheia se află în contact. (cu excepția vehiculelor cu sistem de utilizare fără cheie)
  - Modul de funcționare nu este în poziția OFF. (vehicule cu sistem de utilizare fără cheie)
  - Una dintre uși sau hayonul este deschis.
- Butonul de pe telecomandă are o rază de acțiune de aproximativ 4 m față de vehicul. Dar raza de acțiune a butonului telecomenzii se poate schimba dacă vehiculul se află în apropierea unui turn de transmisie TV, a unei centrale electrice sau a unui post de radio.
- Dacă survine una dintre următoarele probleme, este posibil ca bateria să fie descărcată.
  - Butonul telecomenzii este acționat la distanță corectă față de vehicul, dar ușile și hayonul nu se încuie/descuie.

**NOTĂ**

- Lampa de control (3) luminează slab sau nu se aprinde.
- Pentru informații suplimentare, contactați o unitate de service autorizată MITSUBISHI MOTORS.
- Dacă înlocuiți personal bateria, consultați „Procedura de înlocuire a bateriei telecomenzii” la pagina 3-5.
- Dacă pierdeți telecomanda sau dacă aceasta se defectează, contactați o unitate de service autorizată MITSUBISHI MOTORS pentru înlocuirea acesteia.
  - Dacă doriți să adăugați o telecomandă suplimentară, contactați o unitate de service autorizată MITSUBISHI MOTORS. Sunt disponibile următoarele numere de telecomenzi.
    - Sistem de acces fără cheie: până la 4 chei
    - Sistem de utilizare fără cheie: până la 4 chei

**Procedura de înlocuire a bateriei telecomenzii**

E00309502455

**AVERTISMENT**

- Nu permiteți înghițirea bateriei de tip monedă.

**AVERTISMENT**

- Acest sistem conține o baterie de tip monedă. Dacă este înghițită o baterie de tip monedă, poate provoca arsuri interne grave și decesul persoanei respective. Au fost situații în care înghițirea unei baterii a provocat arsuri interne grave în numai 2 ore.
- Nu lăsați bateriile noi și uzate la îndemâna copiilor.
- În cazul în care carcasa telecomenzii nu se închide corect, nu mai utilizați sistemul și nu-l lăsați la îndemâna copiilor.
- Dacă bănuieți că bateriile au fost înghițite sau introduse într-o parte a corpului unei persoane, consultați imediat un medic.
- Pentru a preveni apariția unei explozii sau scurgeri de lichid sau gaz inflamabil:
  - Nu înlocuiți bateria cu una de alt tip. Înlocuiți numai cu o baterie de același tip sau de un tip echivalent.
  - Nu aruncați o baterie în foc sau într-un incinerator și nu tăiați sau striviți o baterie.
  - Nu utilizați, depozitați sau expuneți o baterie la temperaturi foarte ridicate sau presiuni atmosferice foarte reduse.

**3**

### Sistem de acces fără cheie\*

3

#### ⚠ ATENȚIE

- Când carcasa telecomenzii este deschisă, aveți grijă să nu pătrundă apă, praf etc. De asemenea, nu atingeți componentele interne.
- Aruncați bateriile uzate respectând reglementările de reciclare a acestora.

#### 📖 NOTĂ

- Bateria de înlocuire poate fi achiziționată de la un magazin cu aparatură electrică.
- Dacă doriți, bateria poate fi înlocuită de către o unitate de service autorizată MITSUBISHI MOTORS.

#### Sistem de acces fără cheie

1. Înainte de a înlocui bateria, descărcați-vă de sarcina electrostatică atingând un obiect metalic conectat la masă.

2. Demontați șurubul telecomenzii (A).

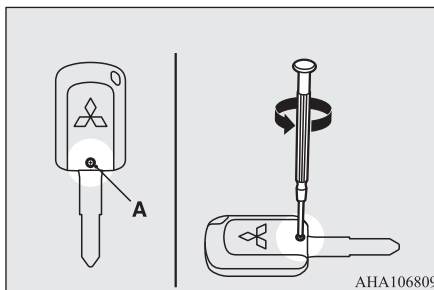

3. Cu sigla MITSUBISHI orientată spre dvs., introduceți vârful unei șurubelnițe cu cap lat în fanta carcasei telecomenzii, pentru a o deschide.

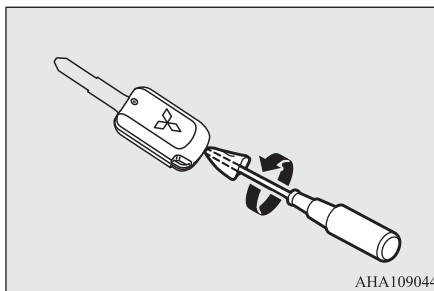

#### 📖 NOTĂ

- Nu uitați să orientați sigla MITSUBISHI spre dvs. Dacă sigla MITSUBISHI nu este orientată spre dvs. în momentul deschiderii carcasei, butoanele se pot desprinde.

4. Scoateți bateria uzată.
5. Montați bateria nouă cu partea + (B) îndreptată în sus.

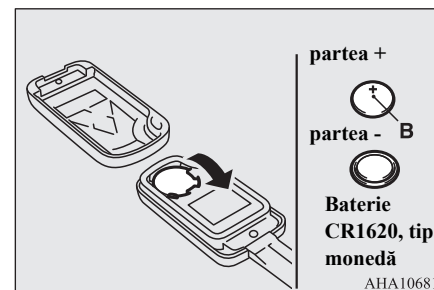

6. Închideți bine transmițătorul telecomenzii.
7. Montați șurubul (A) demontat la pasul 2.
8. Verificați funcționarea sistemului de acces fără cheie.

#### Sistem de utilizare fără cheie

1. Înainte de a înlocui bateria, descărcați-vă de sarcina electrostatică atingând un obiect metalic conectat la masă.

2. Scoateți cheia de urgență din cheie.  
Consultați „Cheie de urgență” la pagina 3-11.
3. Cu sigla MITSUBISHI orientată spre dvs., introduceți vârful unei șurubelnițe cu cap lat în fanta carcasei telecomenzii, pentru a o deschide.

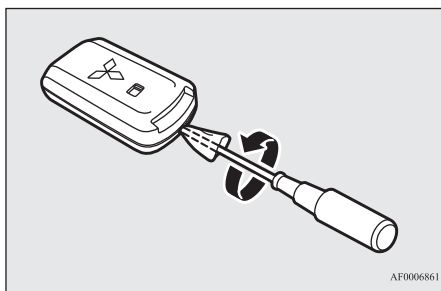

### NOTĂ

- Nu uitați să orientați sigla MITSUBISHI spre dvs. Dacă sigla MITSUBISHI nu este orientată spre dvs. în momentul deschiderii carcasei, butoanele se pot desprinde.

4. Scoateți bateria uzată.

5. Montați bateria nouă cu marcajul + (A) îndreptat în sus.

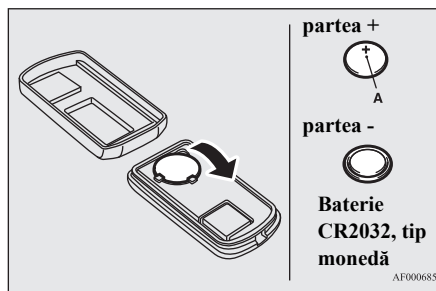

6. Închideți bine carcasa.
7. Montați cheia de urgență scoasă la pasul 2.
8. Verificați funcționarea sistemului de utilizare fără cheie.

### Sistem de utilizare fără cheie\*

E00305602764

Sistemul de utilizare fără cheie permite încuierea și descuierea ușilor și hayonului, pornirea motorului și schimbarea modului de funcționare; nu trebuie decât să aveți la dvs. telecomanda sistemului de utilizare fără cheie.

De asemenea, telecomanda sistemului de utilizare fără cheie poate fi utilizată și ca telecomandă pentru sistemul de acces fără cheie.

### Sistem de utilizare fără cheie\*

Consultați „Pornirea și oprirea motorului” la pagina 6-15.

Consultați „Sistem de acces fără cheie” la pagina 3-4.

3

Șoferul trebuie să aibă întotdeauna la el telecomanda sistemului de utilizare fără cheie. Cheia este necesară pentru încuierea și descuierea ușilor și a hayonului, pornirea motorului și alte funcții ale vehiculului, de aceea înainte de încuierea și părăsirea vehiculului, asigurați-vă că aveți la dvs. telecomanda sistemului de utilizare fără cheie.

### AVERTISMENT

- Persoanele cu stimulator cardiac sau defibrilator cardiovascular implantat nu trebuie să stea în apropierea transmițătorilor exteriori (A) sau interiori (B). Undele radio utilizate de sistemul de utilizare fără cheie pot afecta negativ stimulatorul cardiac sau defibrilatoarele cardiovasculare implantate.

Încuiere și descuiere 3-7

## Sistem de utilizare fără cheie\*

3

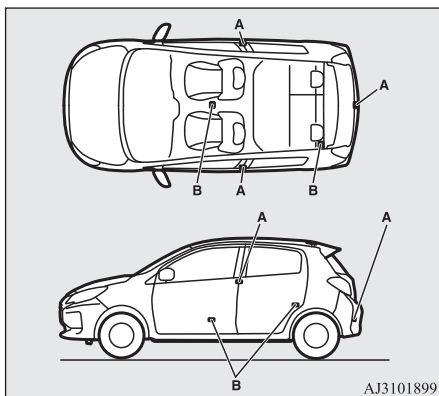

AJ3101899

**AVERTISMENT**

• Dacă utilizați altă aparatură medicală electronică decât stimulatoarele cardiace sau defibrilatoarele cardiace implantate, contactați producătorul aparaturii respective în timp util pentru a vă informa cu privire la modul în care undele radio afectează această aparatură. Funcționarea aparatelor electromedicale poate fi afectată de undele radio.

Puteți limita comenzile posibile ale sistemului de utilizare fără cheie după cum urmează. (Sistemul de utilizare fără cheie poate fi utilizat ca sistem de acces fără cheie.) Pentru informații suplimentare, consultați o unitate de service autorizată MITSUBISHI MOTORS.

- Puteți limita comenzile la încuierea și descuierea ușilor și a hayonului.
- Puteți limita comenzile la pornirea motorului.
- Sistemul de utilizare fără cheie poate fi dezactivat.

**NOTĂ**

- Sistemul de utilizare fără cheie utilizează o undă electromagnetică foarte slabă. În cazurile de mai jos, este posibil ca sistemul de utilizare fără cheie să nu funcționeze corespunzător sau să fie instabil.
- Dacă în apropiere există echipamente care emit unde radio puternice, cum ar fi: un post de transformare, o antenă de transmisie radio/TV sau un aeroport.
- Telecomanda sistemului de utilizare fără cheie este în apropierea unui dispozitiv de comunicații, cum ar fi un telefon mobil, un aparat de radio sau un dispozitiv electronic cum ar fi un computer.
- Telecomanda sistemului de utilizare fără cheie atinge sau este acoperită de un obiect metalic.
- În apropiere este utilizat un sistem de acces fără cheie.
- Atunci când bateria telecomenzii sistemului de utilizare fără cheie este descărcată.
- Atunci când telecomanda sistemului de utilizare fără cheie se află într-o zonă cu unde radio sau cu zgomote puternice. În aceste cazuri, utilizați cheia de urgență. Consultați „Încuierea/descuierea fără funcția de utilizare fără cheie” la pagina 3-11.

**NOTĂ**

- Deoarece telecomanda sistemului de utilizare fără cheie recepționează semnale pentru a comunica cu transmisiții vehiculului, bateria se descarcă permanent, indiferent de utilizarea telecomenzii sistemului de utilizare fără cheie. Durata de exploatare a bateriei este de 1 până la 2 ani, în funcție de condițiile de utilizare. Dacă bateria este descărcată, înlocuiți-o la o unitate de service autorizată MITSUBISHI MOTORS. Consultați „Procedura de înlocuire a bateriei telecomenzii” la pagina 3-5.
- Deoarece telecomanda sistemului de utilizare fără cheie recepționează permanent semnale, recepția unor unde radio puternice poate influența gradul de uzură al bateriei. Nu lăsați cheia în apropierea unui televizor, computer sau alt dispozitiv electronic.

**Raza de acțiune a sistemului de utilizare fără cheie**

E00305701944

Dacă aveți la dvs. telecomanda sistemului de utilizare fără cheie, intrați în raza de acțiune a sistemului și apăsați butonul de încuiere/descuiere pe ușa șoferului sau butonul de încuiere/descuiere de pe hayon; codul de identificare al cheii dvs. va fi verificat. Se pot încuia sau descuia ușile și hayonul, se poate porni motorul și se poate schimba modul de funcționare, doar dacă codul de

identificare al telecomenzii sistemului de utilizare fără cheie corespunde cu cel al vehiculului.

### NOTĂ

- Dacă bateria telecomenzii sistemului de utilizare fără cheie se descarcă sau dacă sunt prezente unde electromagnetice sau zgomote puternice, raza de acțiune se poate reduce, iar sistemul poate deveni instabil.

### Raza de acțiune pentru încuierea și descuierea ușilor și a hayonului

E00306201816

Raza de acțiune este de aproximativ 70 cm de la butonul de încuiere/descuiere de pe ușa șoferului și de la butonul de încuiere/descuiere de pe hayon.

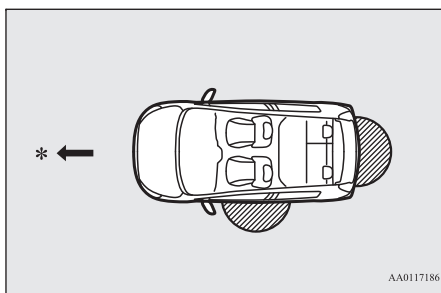

\*: înainte

: raza de acțiune

### NOTĂ

- Încuierea și descuierea sunt posibile numai atunci când ușa sau hayonul sunt acționate în timp ce este detectată telecomanda sistemului de utilizare fără cheie.
- Aceasta nu poate funcționa dacă sunteți prea aproape de ușa din față, de geamul ușii sau de hayon.
- Chiar dacă telecomanda sistemului de utilizare fără cheie se află la o distanță mai mică de 70 cm de butonul de încuiere/descuiere de pe ușa șoferului sau de butonul de pe hayon, este posibil ca aceasta să nu funcționeze de la o distanță foarte mică sau foarte mare de sol.
- Dacă sistemul de utilizare fără cheie se află în raza de acțiune, ușile și hayonul pot fi încuiate sau descuiate chiar de către o persoană la care nu se află telecomanda, de la butonul de încuiere/descuiere de pe ușa șoferului sau de la butonul de încuiere/descuiere de pe hayon.

### Raza de acțiune pentru pornirea motorului și schimbarea modului de funcționare

E00306301598

Raza de acțiune este delimitată la interiorul vehiculului.

### Sistem de utilizare fără cheie\*

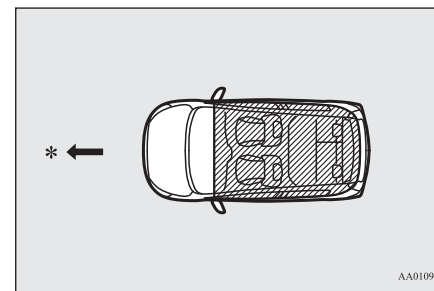

\*: înainte

: raza de acțiune

### NOTĂ

- Chiar dacă se află în raza de acțiune, dacă telecomanda sistemului de utilizare fără cheie se găsește într-un compartiment pentru obiecte de mici dimensiuni, precum torpedoul, pe bord, în buzunarul ușii sau în portbagaj, este posibil să nu poată fi pornit motorul sau schimba modul de funcționare.
- Dacă telecomanda sistemului de utilizare fără cheie este prea aproape de ușă sau de geam, motorul poate fi pornit sau modul de funcționare poate fi schimbat, chiar dacă cheia nu se află în vehicul.

3



## Sistem de utilizare fără cheie\*

### Utilizarea cu ajutorul funcției de utilizare fără cheie

E00305803327

3

Buton de încuiere/descuiere de pe ușa șoferului

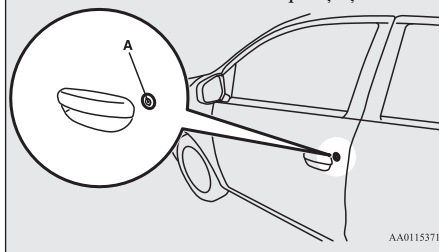

AA0115371

Buton de încuiere/descuiere de pe hayon

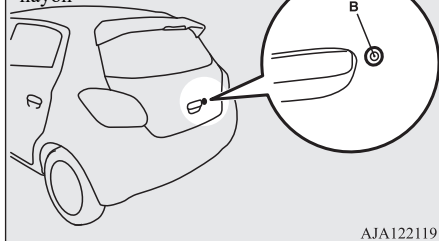

AJA122119

### Încuierea ușilor și hayonului

Când aveți la dvs. telecomanda sistemului de utilizare fără cheie, dacă apăsați în raza de acțiune butonul de încuiere/descuiere de pe ușa

3-10 Încuiere și descuiere

șoferului (A) sau butonul de încuiere/descuiere de pe hayon (B), ușile și hayonul se încuie. Semnalizatoarele de direcție vor clipi. Consultați și „Încuiere și descuiere: uși, închidere centralizată, hayon” la paginile 3-16, 3-17 și 3-19.

### Descuierea ușilor și hayonului

Când aveți la dvs. telecomanda sistemului de utilizare fără cheie, dacă apăsați în raza de acțiune butonul de încuiere/descuiere de pe ușa șoferului (A) sau butonul de încuiere/descuiere de pe hayon (B), toate ușile și hayonul se vor descuia.

Dacă în momentul respectiv butonul plafonierei este în poziția din mijloc (●), plafoniera se aprinde 15 secunde. Semnalizatoarele de direcție clipește de 2 ori.

Dacă apăsați butonul de încuiere/descuiere de pe ușa șoferului sau butonul de încuiere/descuiere de pe hayon și nici o ușă sau hayonul nu este deschis în aproximativ 30 de secunde, vehiculul se va încuia din nou, automat.

Consultați și „Încuiere și descuiere: uși, închidere centralizată, hayon” la paginile 3-16, 3-17 și 3-19.

#### NOTĂ

- Sistemul de utilizare fără cheie nu funcționează în următoarele situații:

#### NOTĂ

- Telecomanda sistemului de utilizare fără cheie se află în vehicul.
- Una dintre uși sau hayonul este deschis.
- Modul de funcționare nu este în poziția OFF.
- Intervalul de timp dintre încuierea și descuierea automată se poate ajusta. Consultați o unitate de service autorizată MITSUBISHI MOTORS.

#### Confirmarea funcționării la încuiere și descuiere

Funcționarea poate fi confirmată după cum se vede mai jos. Cu toate acestea, plafoniera se aprinde numai dacă butonul acesteia este în poziția din mijloc (●).

La încuiere: semnalizatoarele clipește o dată.

La descuiere: plafoniera rămâne aprinsă aproximativ 15 secunde, iar semnalizatoarele clipește de 2 ori.

#### NOTĂ

- Funcțiile pot fi modificate conform celor descrise în continuare. Pentru informații suplimentare, contactați o unitate de service autorizată MITSUBISHI MOTORS.

## Sistem de utilizare fără cheie\*

### NOTĂ

- Activarea funcției de confirmare a comenzii (clipirea semnalizatoarelor) doar în timpul încuierii sau descuierii.
- Dezactivarea funcției de confirmare a funcționării (clipirea semnalizatoarelor).
- Modificarea numărului de clipiri pentru confirmarea funcționării (clipirea semnalizatoarelor).

### Încuierea/descuiera fără funcția de utilizare fără cheie

E00306000165

### Cheie de urgență

E00307200467

Cheia de urgență (A) poate fi utilizată numai pentru încuierea și descuierea ușii pasagerului față. Pentru a utiliza cheia de urgență, deblocați butonul (B) și scoateți-o din telecomanda sistemului de utilizare fără cheie (C).

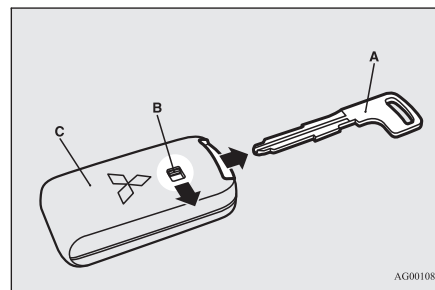

AG0010823

### NOTĂ

- Cheia de urgență trebuie utilizată numai în situații de urgență. Dacă bateria telecomenzii sistemului de utilizare fără cheie s-a descărcat, înlocuiți-o cât mai curând posibil pentru a putea utiliza sistemul de utilizare fără cheie.
- Cheia de urgență este integrată în telecomanda sistemului de utilizare fără cheie.
- După utilizarea cheii de urgență, montați-o întotdeauna la loc în poziția inițială.

### Încuierea și descuierea ușii pasagerului față

Se încuie la rotirea cheii către fața vehiculului și se descuie la rotirea către spatele vehiculului. Consultați și „Încuiere și descuiere: uși” la pagina 3-16.

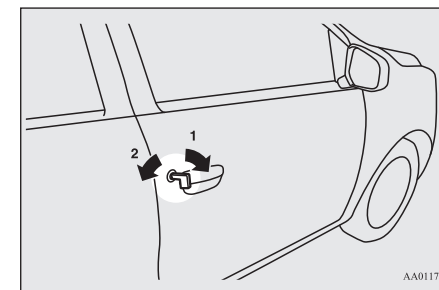

AA0117359

- 1- Încuiat
- 2- Descuiat

3

## Sistem de utilizare fără cheie\*

**Activarea avertizării**

E00305902419

Pentru a preveni furtul vehiculului sau acționarea accidentală a sistemului de utilizare fără cheie, pentru avertizarea șoferului se utilizează lampa și avertizorul sonor.

**3**

<b>Lampă</b> 	<b>Avertizor sonor</b>	<b>Articol</b>	<b>Cauză</b>	<b>Notă (soluție)</b>
Clipește	Avertizorul sonor exterior sună de 4 ori. Avertizorul sonor interior sună.	Sistem de monitorizare telecomandă sistem de utilizare fără cheie	Dacă vehiculul este parcat, iar modul de funcționare este în altă poziție față de OFF, dacă închideți ușa după ce deschideți oricare dintre uși și scoateți din vehicul telecomanda sistemului de utilizare fără cheie. În acest moment, avertizorul sonor exterior sună de 4 ori. Iar la pornirea vehiculului, avertizorul sonor interior sună o dată.	<ul style="list-style-type: none"> <li>● Dacă scoateți telecomanda sistemului de utilizare fără cheie pe geamul vehiculului, fără a deschide ușa, acest sistem nu funcționează.</li> <li>● Este posibilă schimbarea setării pentru a permite funcționarea sistemului, în cazul în care scoateți cheia din vehicul prin unul dintre geamuri fără a deschide ușa. Pentru informații suplimentare, contactați o unitate de service autorizată MITSUBISHI MOTORS.</li> <li>● Chiar dacă telecomanda sistemului de utilizare fără cheie se află în raza de acțiune pentru pornirea motorului, poate apărea mesajul de avertizare, în cazul în care codurile telecomenzii și vehiculului nu sunt aceleași, de exemplu din cauza mediului înconjurător sau a condițiilor electromagnetice.</li> </ul>

## Sistem de utilizare fără cheie\*

Lampă 	Avertizor sonor	Articol	Cauză	Notă (soluție)
Clipește	Avertizorul sonor exterior sună aproximativ 3 secunde	Sistem de prevenire încuiere cheie în vehicul	Când modul de funcționare este în poziția OFF, dacă închideți toate ușile și hayonul, iar telecomanda sistemului de utilizare fără cheie este în vehicul și încercați să încuiați ușile și hayonul apăsând butonul de încuiere/descuiere de pe ușa șoferului sau butonul de încuiere/descuiere de pe hayon.	Asigurați-vă că înainte de a încuia ușile aveți asupra dvs. telecomanda sistemului de utilizare fără cheie. Chiar dacă lăsați telecomanda sistemului de utilizare fără cheie în vehicul, este posibil ca ușile să se încuie, în funcție de condițiile de mediu și de semnal fără fir.
Clipește	Avertizorul sonor exterior sună aproximativ 3 secunde	Sistem de prevenire ușă întredeschisă	Când modul de funcționare este în poziția OFF, dacă încercați să încuiați ușile și hayonul apăsând butonul de încuiere/descuiere de pe ușa șoferului sau butonul de încuiere/descuiere de pe hayon, iar una dintre uși sau hayonul nu este bine închis.	—

3

## Sistem de utilizare fără cheie\*

Lampă 	Avertizor sonor	Articol	Cauză	Notă (soluție)
3 Clipește	Niciun sunet	Sistem de utilizare fără cheie	Bateria telecomenzii sistemului de utilizare fără cheie este descărcată.	Înlocuiți cât mai curând posibil bateria la o unitate de service autorizată MITSUBISHI MOTORS. Dacă înlocuiți personal bateria, consultați „Procedura de înlocuire a bateriei telecomenzii” la pagina 3-5.
			Alimentarea cu tensiune nu este activată, deoarece telecomanda sistemului de utilizare fără cheie nu este în vehicul. Dacă se activează o avertizare cu privire la existența în vehicul, înseamnă că bateria telecomenzii sistemului de utilizare fără cheie este descărcată sau că undele radio nu se propagă în mod corespunzător.	Confirmați că telecomanda sistemului de utilizare fără cheie se află în vehicul. Dacă cheia este în vehicul, introduceți-o în fantă. Ar trebui să puteți porni motorul și schimba modul de funcționare.
Se aprinde			Sistemul de utilizare fără cheie este defect.	Dacă lampa de avertizare se aprinde, contactați o unitate de service autorizată MITSUBISHI MOTORS.
	Avertizorul sonor interior sună (intermitent)			
	Avertizorul sonor interior sună (continuu)		Sistemul electric este defect.	Oprăți imediat vehiculul într-un loc sigur și contactați o unitate de service autorizată MITSUBISHI MOTORS.

## Sistem de utilizare fără cheie\*

<b>Lampă</b> 	<b>Avertizor sonor</b>	<b>Articol</b>	<b>Cauză</b>	<b>Notă (soluție)</b>
Clipește	Avertizorul sonor exterior sună aproximativ 3 secunde. Avertizorul sonor interior sună aproximativ 1 minut.	Atenționare telecomandă sistem de utilizare fără cheie	Dacă modul de funcționare este în poziția OFF și telecomanda sistemului de utilizare fără cheie este lăsată în fanta pentru cheie, dacă încercați să deschideți ușa șoferului.	Scoateți telecomanda sistemului de utilizare fără cheie din fanta pentru cheie. Consultați „Pornirea și oprirea motorului” la pagina 6-15.
Se aprinde	Avertizorul sonor interior sună	Blocare volan	Sistemul de blocare a volanului este defect.	Consultați „Blocare volan” la pagina 6-14.
Clipește	Avertizorul sonor exterior sună aproximativ 3 secunde	Sistem de avertizare mod de funcționare în poziția OFF	Dacă modul de funcționare nu este în poziția OFF și încercați să încuiați cu ajutorul butonului de încuiere/descuiere de pe ușa șoferului sau a butonului de încuiere/descuiere de pe hayon.	Consultați „Sistem de avertizare mod de funcționare în poziția OFF” la pagina 6-13.

3

<b>Lampă</b> 	<b>Avertizor sonor</b>	<b>Articol</b>	<b>Cauză</b>	<b>Notă (soluție)</b>
Se aprinde	Niciun sunet	Sistem de imobilizare	Imobilizatorul electronic este defect (sistem de pornire cu protecție antifurt).	Treceți modul de funcționare în poziția OFF, apoi porniți din nou motorul. Dacă avertizarea nu dispăre, contactați o unitate de service autorizată MITSUBISHI MOTORS.

## Uși

3

Lampă 	Avertizor sonor	Articol	Cauză	Notă (soluție)
Clipește	Avertizorul sonor interior sună	Blocare volan	Volanul nu se deblochează.	Deblocați volanul prin efectuarea procedurii de la pagina respectivă. Consultați „Blocare volan” la pagina 6-14.
Se aprinde	Niciun sunet		Blocarea volanului este anormală.	Consultați „Blocare volan” la pagina 6-14.

## Uși

E00300403360

**ATENȚIE**

- Asigurați-vă că ușile sunt închise: deplasarea cu ușile închise incorect este periculoasă.
- Nu lăsați niciodată copii nesupravegheați în vehicul.
- Aveți grijă să nu încuiați ușile cu cheia rămasă în habitacul.

**NOTĂ**

- Pentru a preveni încuierea cheii în interiorul vehiculului, nu pot fi utilizate pentru încuiere nici butonul de încuiere de pe ușa șoferului, nici cheia, dacă ușa șoferului este deschisă.

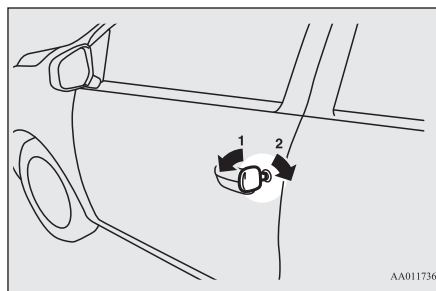
**Încuiere sau descuiere cu ajutorul cheii**

- 1- Încuiat
- 2- Descuiat

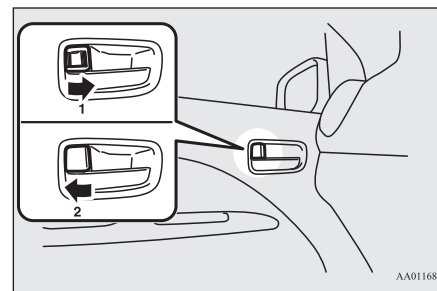
**Încuiere sau descuiere din interiorul vehiculului**

- 1- Încuiat
- 2- Descuiat

**NOTĂ**

- Ușa șoferului se poate deschide fără a utiliza butonul de încuiere, trăgând de mânerul interior al ușii.

## Încuiere fără a utiliza cheia

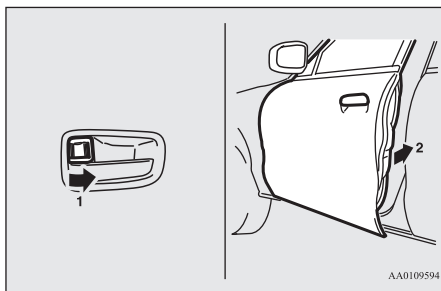

Treceți butonul interior de încuiere (1) în poziția încuiat și închideți ușa (2).

### NOTĂ

- Dacă ușa șoferului este deschisă, aceasta nu poate fi încuiată de la butonul interior de încuiere.

## Închidere centralizată\*

E00300803452

### NOTĂ

- Acționarea continuă și repetată a butonului încuiat/descuiat poate activa circuitul de protecție încorporat în sistemul de închidere centralizată, împiedicând astfel funcționarea sistemului. În acest caz, așteptați aproximativ 1 minut înainte de a acționa sistemul închiderii centralizate.
- Pentru a preveni încuierea cheii în interiorul vehiculului, nu pot fi utilizate pentru încuiere nici butonul de încuiere de pe ușa șoferului, nici cheia, dacă ușa șoferului este deschisă.

Toate ușile și hayonul pot fi încuiate și descuiate conform descrierii de mai jos.

## Închidere centralizată\*

### Ușa șofer cu cheie (cu excepția vehiculelor cu sistem de utilizare fără cheie)

3

Utilizarea cheii la ușa șoferului permite încuierea sau descuierea.

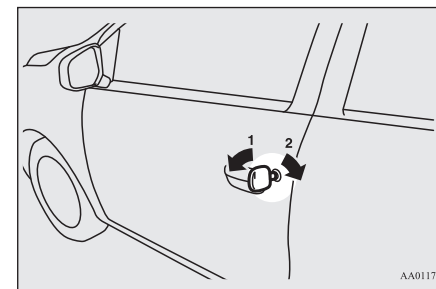

- 1- Încuiat
- 2- Descuiat



## Uși spate cu „sistem de protecție a copiilor”

### Ușă șofer, cu buton interior de încuiere

- 3** La apăsarea butonului de încuiere de pe ușa șoferului se vor încuia sau descuia toate ușile și hayonul.

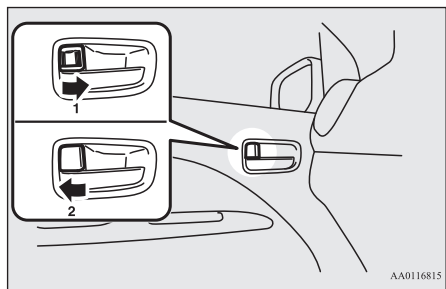

- 1- Încuiat  
2- Descuiat

#### NOTĂ

- Aveți grijă să nu încuiați ușile cu cheia rămasă în habitacul, atunci când părăsiți vehiculul.

### Utilizând poziția selectorului de viteze (CVT)

La vehiculele cu sistem de acces fără cheie sau cu sistem de utilizare fără cheie se pot descuia toate ușile și hayonul utilizând selectorul de viteze, prin trecerea selectorului de viteze în poziția „P” (parcare), în timp ce contactul sau modul de funcționare este în poziția „ON”.

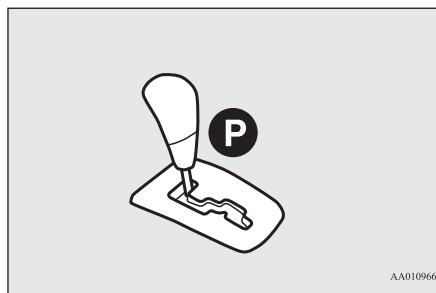

#### NOTĂ

- Setările din fabrică ale vehiculului nu permit descuierea ușilor cu selectorul de viteze în poziția „P” (parcare), cu contactul cuplat. Dacă doriți să schimbați setările pentru a putea descuia ușile, contactați o unitate de service autorizată MITSUBISHI MOTORS.

### Uși spate cu „sistem de protecție a copiilor”

E00300901039

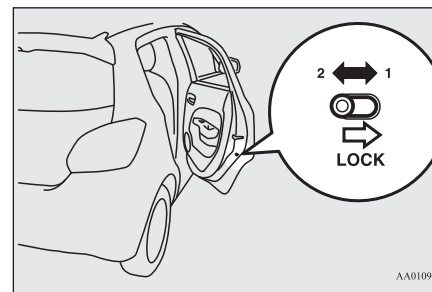

- 1- Blocat  
2- Deblocat

Sistemul de protecție a copiilor împiedică deschiderea accidentală a ușilor, mai ales atunci când pe bancheta din spate se află copii mici.

Pe fiecare ușă din spate se află o manetă pentru această funcție.

Dacă maneta este în poziția blocat, ușile din spate nu pot fi deschise de la mânerul interior. Pentru a deschide ușa din spate când sistemul de protecție a copiilor este activat, trageți de mânerul exterior al ușii.

Dacă maneta este în poziția deblocat, sistemul de protecție a copiilor nu funcționează.

**ATENȚIE**

- Dacă pe bancheta din spate se află copii, activați sistemul de protecție a copiilor, pentru a evita deschiderea accidentală a ușii, ceea ce ar putea provoca un accident.

**Hayon**

E00301403035

**AVERTISMENT**

- Portbagajul nu este proiectat pentru a permite transportul persoanelor. Nu permiteți copiilor să se joace sau persoanelor să călătorească în portbagaj. Acest lucru poate provoca un accident grav.
- Deplasarea cu hayonul deschis este periculoasă, deoarece monoxidul de carbon (CO) poate pătrunde în habitacul. CO este inodor și invizibil. Poate provoca pierderea cunoștinței și chiar decesul. De asemenea, dacă hayonul se deschide în timpul deplasării, este posibil ca bagajele să cadă din portbagaj. Acest lucru poate provoca un accident grav.
- La deschiderea și închiderea hayonului, verificați dacă zona este sigură, păstrați un spațiu suficient în partea din spate și de deasupra vehiculului și aveți grijă să nu vă loviți la cap sau să nu vă prindeți mâinile, gâtul etc.

**AVERTISMENT**

- Dacă stratul de zăpadă sau de gheață este suficient de mare, trebuie îndepărtat înainte de deschiderea hayonului. În caz contrar, este posibil ca hayonul să se închidă brusc, din cauza greutății suplimentare a gheții sau zăpezii.
- Atunci când deschideți hayonul, asigurați-vă că se deschide complet și că rămâne deschis complet. Dacă nu deschideți complet hayonul, există riscul ca acesta să se închidă brusc. Dacă deschideți hayonul în timp ce vehiculul este parcat în pantă, acționarea acestuia va fi mai dificilă decât pe drum drept și este posibil și ca acesta să se deschidă sau închidă brusc.

**ATENȚIE**

- Nu stați în spatele țevii de eșapament atunci când descărcați sau încărcați bagajele. Căldura emanată de țeava de eșapament poate provoca arsuri.
- Pentru a evita deteriorarea hayonului, asigurați-vă că în zona de deasupra și din spatele acestuia nu se află niciun obiect, înainte de a-l deschide.

**NOTĂ**

- Încuierea/descuierea de la butonul interior de încuiere de pe ușa șoferului, cu sistemul de acces fără cheie sau cu sistem de utilizare fără cheie va provoca și încuierea/descuierea hayonului.

**Hayon****Deschidere**

După descuierea hayonului, trageți în sus mânerul acestuia pentru a-l deschide.

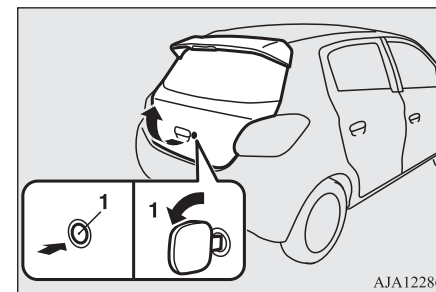
**3**

1- Descuiat

**ATENȚIE**

- Asigurați-vă că nu se află nimeni lângă dvs. când deschideți hayonul.

## Comandă manuală geamuri\*

### Închidere

**3**

Pentru a închide hayonul, trageți în jos mânerul acestuia (A) și eliberați-l înainte să se închidă complet, apoi apăsați ușor hayonul din exterior, pentru a-l închide.

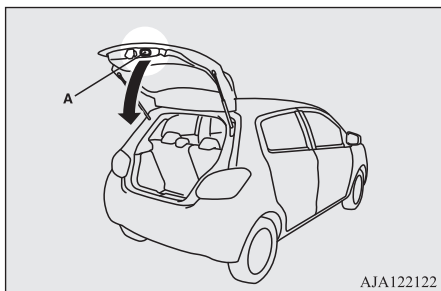

### ATENȚIE

- La închiderea hayonului, nu-l închideți prin amplasarea directă a mâinilor pe mânerul acestuia. Dacă vă prindeți mâinile sau brațele, este posibil să survină o rănire gravă.

### NOTĂ

- Pentru susținerea hayonului se utilizează amortizoare cu gaz (B).

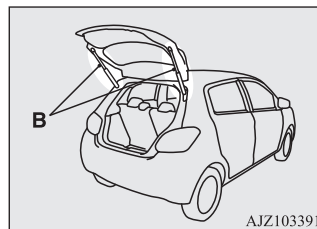

Pentru prevenirea deteriorării sau a funcționării defectuoase,

- Nu țineți mâna pe amortizoarele cu gaz atunci când închideți hayonul.
- De asemenea, nu împingeți și nu trageți de amortizoare.
- Nu prindeți materiale plastice, benzi, etc. de amortizoarele cu gaz.
- Nu înfășurați sârme sau cabluri etc. în jurul amortizoarelor cu gaz.
- Nu agățați niciun fel de obiect de aceste amortizoare.

## Comandă manuală geamuri\*

E0030210096

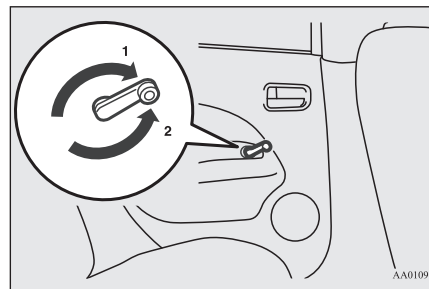

- 1- Deschidere
- 2- Închidere

## Comenzi geamuri electrice\*

E00302200576

Geamurile electrice pot fi acționate doar atunci când contactul sau modul de funcționare este în poziția ON.

## Butoane de comandă geamuri acționate electric

E00302301893

Fiecare geam se deschide sau se închide la acționarea butonului corespunzător.

Butoane șofer (tip 1)

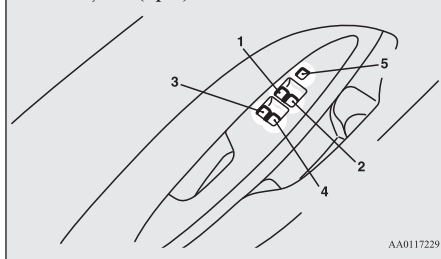

AA0117229

Butoane șofer (tip 3)

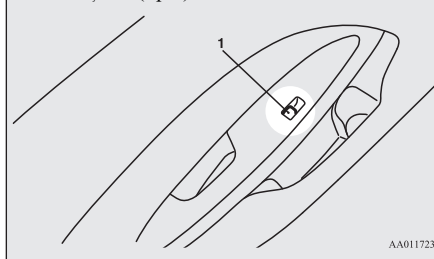

AA0117232

Butoane șofer (tip 2)

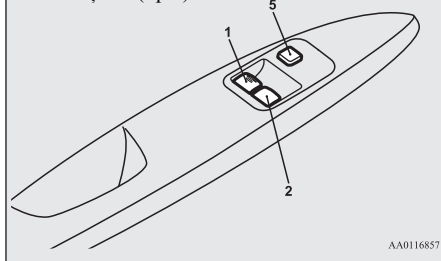

AA0116857

- 1- Geam ușă șofer
- 2- Geam ușă pasager față
- 3- Geam ușă stânga spate
- 4- Geam ușă dreapta spate
- 5- Buton de blocare

### ⚠ AVERTISMENT

- Înainte de a acționa butonul geamului electric, asigurați-vă că în calea deschiderii geamului nu se află niciun care să blocheze cursa (capul, mâna, degetele, etc.).
- Nu părăsiți niciodată vehiculul fără a scoate cheia din contact.
- Nu lăsați niciodată un copil singur în vehicul sau altă persoană incapabilă să acționeze în siguranță butoanele geamurilor acționate electric.

## Comenzi geamuri electrice\*

### Butoane acționate de șofer

#### Tip 1

Butoanele acționate de șofer pot fi utilizate pentru deschiderea/închiderea tuturor geamurilor. Fiecare geam poate fi deschis sau închis prin acționarea butonului corespunzător. Apăsăți butonul pentru a deschide geamul și trageți-l în sus pentru a-l închide.

Dacă butonul pentru acționarea geamului șoferului este complet apăsat/tras, geamul se va deschide/închide complet, în mod automat. Dacă doriți să opriți mișcarea geamului, apăsați ușor pe buton în direcția opusă.

#### Tip 2

Butoanele de pe partea șoferului pot fi utilizate pentru deschiderea/închiderea geamurilor din față. Apăsăți butonul pentru a deschide geamul și trageți-l în sus pentru a-l închide.

Dacă butonul pentru acționarea geamului șoferului este apăsat în jos complet, geamul se va deschide complet, în mod automat. Dacă doriți să opriți mișcarea geamului, apăsați ușor pe buton în direcția opusă.

3

## Comenzi geamuri electrice\*

### Tip 3

Apăsați butonul pentru a deschide geamul și trageți pentru a-l închide.

3

### Butoane acționate de pasageri\*

Butoanele acționate de pasageri pot fi utilizate pentru deschiderea/închiderea geamului din dreptul pasagerului respectiv.

Apăsați butonul pentru a deschide geamul și trageți pentru a-l închide.

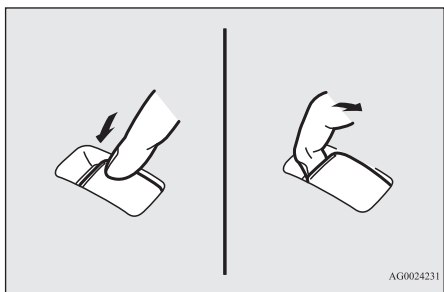

### NOTĂ

- Acționarea repetată cu motorul oprit va provoca descărcarea bateriei. Acționați butoanele geamurilor doar dacă motorul este pornit.
- Geamurile ușilor din spate se deschid numai pe jumătate.

### Buton de blocare (tip 1 și 2)

E00303101292

La acționarea acestui buton, pasagerii nu mai pot utiliza butoanele din dreptul lor pentru deschiderea/închiderea geamurilor, iar singurul buton funcțional de pe ușa șoferului va fi cel de acționare a geamului șoferului. Pentru deblocare, apăsați din nou pe buton.

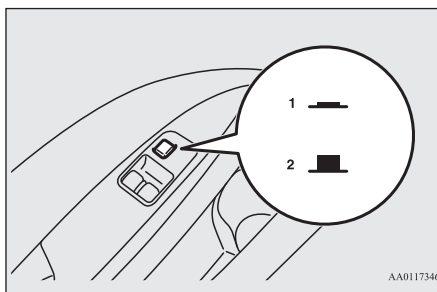

- 1- Blocat
- 2- Deblocat

### ⚠️ AVERTISMENT

- Copiii se pot juca cu butoanele geamurilor, riscând să-și prindă mâinile sau capul între geam și ramă. Când transportați copii, apăsați butonul de blocare a geamurilor pentru a dezactiva butoanele pasagerilor.

### Funcție de temporizare

E00302401041

Geamurile vehiculului pot fi deschise sau închise timp de 30 de secunde de la oprirea motorului.

Cu toate acestea, dacă se deschide ușa șoferului sau pasagerului față, geamurile nu mai pot fi acționate.

### Mecanism de siguranță (numai geamul șoferului, tip 1)

E00302502065

Dacă geamul ușii este închis automat prin tragerea completă a butonului și o persoană își prinde mâna sau capul la închiderea geamului, geamul se deschide automat.

Totuși, asigurați-vă că niciun pasager nu scoate capul sau mâna pe geam, în timp ce geamul șoferului se închide.

Geamul coborât prin acțiunea mecanismului de siguranță va redeveni funcțional în câteva secunde.

### ⚠️ AVERTISMENT

- Dacă se deconectează bornele bateriei sau se înlocuiește siguranța geamurilor acționate electric, mecanismul de siguranță se va anula. Dacă o persoană își prinde capul sau mâna, este posibil să se rănească grav.

**ATENȚIE**

- Mecanismul de siguranță se anulează cu câteva clipe înainte de închiderea completă a geamului. Acest lucru permite închiderea completă a acestuia. De aceea, se va proceda cu maximă atenție pentru a evita pericolul prinderii degetelor între geam și ramă.
- Mecanismul de siguranță se dezactivează dacă se trage în sus de buton. De aceea, se va proceda cu maximă atenție, pentru a evita pericolul prinderii degetelor între geam și ramă.

**NOTĂ**

- Dacă se deconectează bornele bateriei sau se înlocuiește siguranța geamurilor acționate electric, mecanismul de siguranță se va anula, iar geamul ușii nu se va deschide/închide complet și automat. Dacă geamul este deschis, trageți de mai multe ori butonul geamului șoferului, până când geamul se închide complet. Apoi, eliberați butonul, trageți-l încă o dată și mențineți-l în această poziție cel puțin 1 secundă, apoi eliberați-l. Ar trebui să puteți acționa geamul șoferului în mod obișnuit.

**NOTĂ**

- Mecanismul de siguranță se poate activa când condițiile de rulare sau alte circumstanțe provoacă supunerea geamului șoferului la șocuri fizice similare celor cauzate de prinderea mâinilor sau a capului.
- Dacă mecanismul de siguranță se activează de 5 sau mai multe ori la rând, acesta se va anula, iar geamul nu se va închide corect. În astfel de cazuri, se va aplica următoarea procedură, pentru a remedia situația. Dacă geamul este deschis, trageți de mai multe ori butonul geamului șoferului, până când geamul se închide complet. Apoi, eliberați butonul, trageți-l încă o dată și mențineți-l în această poziție cel puțin 1 secundă, apoi eliberați-l. Apoi ar trebui să puteți acționa normal toate geamurile.



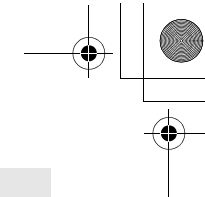
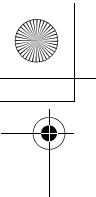

## *Scaune și centuri de siguranță*

Reglare scaune .....	4-2
Scaune față .....	4-2
Scaune spate .....	4-4
Tetiere .....	4-4
Centuri de siguranță .....	4-6
Dispozitiv de siguranță pentru femei însărcinate .....	4-8
Sistem de pretensionare centuri de siguranță și limitator de sarcină ....	4-8
Scaun pentru copii .....	4-9
Verificare centuri de siguranță .....	4-17
Sistem suplimentar de siguranță (SRS) - airbag .....	4-18

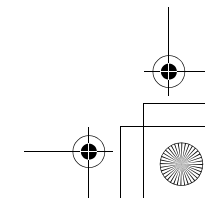
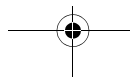
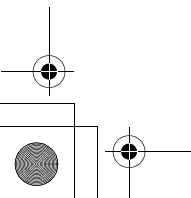
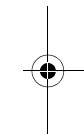
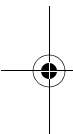



## Reglare scaune

### Reglare scaune

E00400302145

Reglați scaunul șoferului astfel încât să stați confortabil și să ajungeți bine la pedale, volan, butoane etc., menținând în același timp vizibilitatea corectă.

4

### AVERTISMENT

- Nu reglați scaunul în timpul deplasării. Acest lucru poate provoca pierderea controlului vehiculului și un accident. După reglare, verificați ca scaunele să fie blocate pe poziție, încercând să le deplasați înainte-înapoi fără a acționa mecanismul de reglare.
- Nu permiteți transportul persoanelor într-o zonă a vehiculului neechipată cu scaune și centuri de siguranță și asigurați-vă că toți ocupanții utilizează centura de siguranță sau, în cazul copiilor, că sunt așezați într-un scaun special pentru copii.
- Pentru a reduce riscul de rănire în caz de coliziune sau frânare bruscă, spătarul trebuie reglat în poziție aproape verticală atunci când vehiculul se deplasează. Protecția asigurată de centurile de siguranță se poate reduce semnificativ dacă spătarul este înclinat. În astfel de cazuri, riscul ca pasagerul să alunece pe sub centură și să se rănească grav este mai mare, dacă spătarul este înclinat.

### AVERTISMENT

- Nu așezați obiecte sub scaune. Acest lucru poate preveni blocarea în siguranță a scaunului și poate provoca un accident. De asemenea, poate provoca deteriorarea scaunului sau a altor piese.

### ATENȚIE

- Pentru o poziționare corectă și sigură, reglarea scaunului trebuie să se facă de către/sub supravegherea unui adult.
- Nu așezați o pernă sau un obiect similar între spatele pasagerului și spătar în timpul deplasării. Eficiența tetierelor va fi redusă în caz de accident.
- Când culisați un scaun, procedați cu atenție pentru a nu vă prinde mâna sau piciorul.

### Scaun față

E00400401279

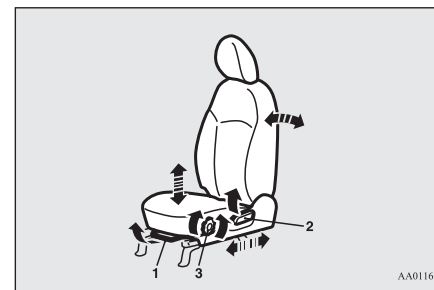

#### 1- Reglare înainte/înapoi

Ridicați maneta și reglați scaunul în poziția dorită, apoi eliberați maneta.

#### 2- Înclinare spătar

Trageți maneta în sus și înclinați spre înapoi în poziția dorită, apoi eliberați maneta.

#### 3- Reglare pe înălțime șezut scaun\*

Rotiți butonul și reglați înălțimea scaunului în poziția dorită.

### ATENȚIE

- Mecanismul de înclinare a spătarului este acționat de un arc, iar spătarul va reveni în poziția verticală, la acționarea manetei de blocare. Când utilizați maneta, așezați-vă cât mai aproape de spătar sau susțineți spătarul cu mâna pentru a controla mișcarea acestuia.

## 4-2 Scaune și centuri de siguranță

## Cotieră (numai scaunul șoferului)\*

E00400901535

Pentru reglarea unghiului cotierei, înclinați cotiera spre înainte apoi ridicați-o în poziția dorită.

Pentru a debloca unghiul cotierei, ridicați-o complet spre spate, după cum se vede în imagine.

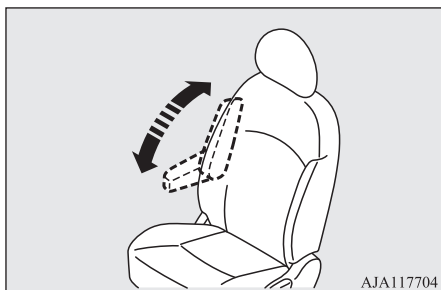

AJA117704

### NOTĂ

- Nu vă așezați pe cotieră. Se poate rupe.

## Scaune încălzite\*

E00401102599

Sistemul de încălzire a scaunelor poate fi acționat doar dacă contactul sau modul de funcționare este în poziția ON. Acționați butonul conform indicațiilor date de săgeți. Lampa de control (A) rămâne aprinsă cât timp sistemul de încălzire este activ.

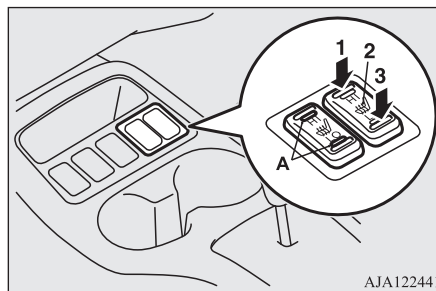

AJA122441

- |                    |                                                                |
|--------------------|----------------------------------------------------------------|
| 1 (HI)             | - Încălzire maximă (pentru încălzire rapidă).                  |
| 2 (poziția neutră) | - Sistem de încălzire dezactivat.                              |
| 3 (LO)             | - Încălzire minimă (pentru menținerea temperaturii scaunului). |

## ATENȚIE

- Pentru o încălzire rapidă, utilizați poziția „HI”. După ce scaunul s-a încălzit, pentru a-l menține cald, treceți sistemul de încălzire în poziția „LO”. În timpul utilizării sistemului de încălzire a scaunelor, pot apărea ușoare variații de temperatură în scaune. Aceste variații sunt cauzate de funcționarea termostatului intern al sistemului de încălzire și nu indică o defecțiune.
- Dacă următoarele persoane utilizează sistemul de încălzire a scaunelor, se pot încălzi excesiv sau pot suferi arsuri minore (înroșirea pielii, bășicare etc.):
  - Copii, persoane în vârstă sau bolnave
  - Persoane cu piele sensibilă
  - Persoane foarte obosite
  - Persoane sub influența alcoolului sau a unor medicamente care provoacă somnolență (medicamente pentru răceală etc.)
- Nu amplasați obiecte grele pe scaun și nu înfișcați pioane, ace sau alte obiecte ascuțite în scaun.
- Nu așezați o pătură, o pernă sau alte materiale izolatoare pe scaun în timpul utilizării sistemului de încălzire; este posibil ca rezistențele sistemului să se supraîncălzească.
- Nu utilizați benzină, kerosen, alcool sau alți solvenți organici la curățarea scaunelor. În caz contrar, există riscul deteriorării nu numai a tapițeriei scaunului, dar și a rezistenței de încălzire.

## Banchetă spate

4

### ⚠ ATENȚIE

- Dacă se varsă apă sau alt lichid pe scaun, lăsați să se usuce bine înainte de a utiliza sistemul de încălzire.
- Dezactivați imediat sistemul de încălzire dacă suspectați o defecțiune.

## Banchetă spate

E00401300018

### Rabatarea spătarului banchetei

E00401600428

Habitaclul și portbagajul pot fi unite prin rabatarea spătarului banchetei. Această rabatare este utilă pentru transportul obiectelor lungi.

### Rabatare

1. Dacă vehiculul este echipat cu tetiere, reglați fiecare tetieră în poziția cea mai de jos. (Consultați „Tetiere” la pagina 4-4.)
2. Trageți chingile de eliberare stânga sau dreapta (A) și rabatați spre înainte spătarul banchetei.

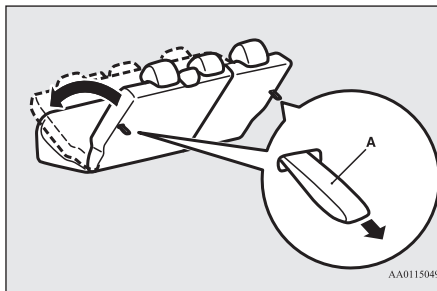

3. Depozitați cataramele centurilor de siguranță exterioare. (Consultați „Depozitare centură de siguranță spate” la pagina 4-8.)

### Revenire în poziția inițială

1. Confirmați depozitarea cataramelor centurilor de siguranță exterioare.
2. Ridicați spătarul până se fixează bine pe poziție.  
Apăsați ușor spătarul pentru a verifica fixarea sa fermă pe poziție.

## Tetiere

E00403301644

### ⚠ AVERTISMENT

- Deplasarea cu tetierele demontate poate duce la rănirea gravă sau decesul șoferului și pasagerilor, în caz de accident. Pentru a reduce riscul de rănire în caz de accident, asigurați-vă întotdeauna că tetierele scaunelor ocupate sunt montate și poziționate corect.
- Nu așezați niciodată pe spătar o pernă sau alt articol similar. Aceste articole pot afecta protecția asigurată de tetieră, prin mărirea distanței dintre aceasta și capul pasagerului.
- Când pe banchetă se află un pasager, trageți tetiera la înălțimea care permite blocarea acesteia pe poziție. Asigurați-vă că efectuați întotdeauna această reglare înainte de a porni la drum. În caz contrar, dacă survine un accident puteți suferi răni grave.

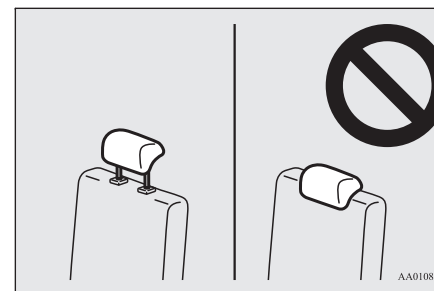

## Reglare pe înălțime

Reglați înălțimea tetierei astfel încât centrul acesteia să fie cât mai aproape de nivelul urechilor, reducând astfel riscul de rănire în caz de coliziune. Persoanele a căror înălțime nu permite ca centrul tetierei să ajungă la nivelul urechilor, în poziția așezat, trebuie să ridice tetiera cât mai sus.

Pentru a înălța tetiera, ridicați-o până în poziția dorită. Pentru a coborî tetiera, apăsați-o în jos în timp ce țineți apăsat butonul de reglare (A) în direcția indicată de săgeată. După reglare, apăsați din nou pe tetieră pentru a vă asigura că s-a blocat.

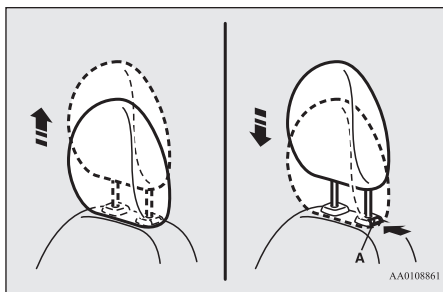

## Demontare

Ridicați tetiera, ținând apăsat butonul de reglare pe înălțime (A).

## Montare

Asigurați-vă că tetiera este orientată corect după care montați-o pe spătar, ținând apăsat butonul de reglare pe înălțime (A) în direcția indicată de săgeată.

Tija cu trei creștături a tetierei (B) trebuie introdusă în orificiul cu buton de reglare (A).

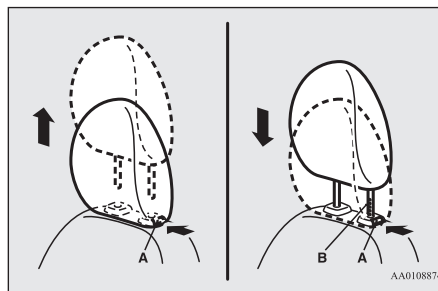

### ATENȚIE

- Asigurați-vă că butonul de reglare pe înălțime (A) este reglat corect, conform indicațiilor din imagine, apoi ridicați de tetiere pentru a vă asigura că nu se detașează de spătar.

## Tetiere

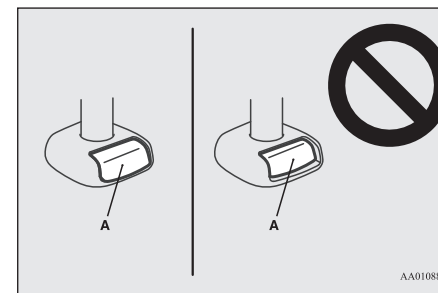

4

### ATENȚIE

- Forma și dimensiunea tetierei diferă în funcție de scaun. Utilizați întotdeauna tetiera corectă pentru scaunul respectiv și nu o montați invers.

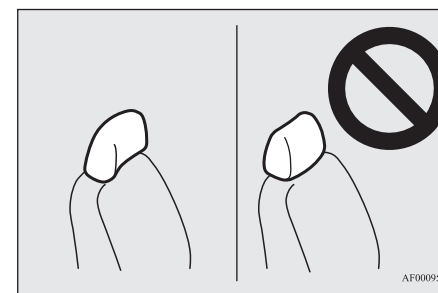

Scaune și centuri de siguranță 4-5

## Centuri de siguranță

### Centuri de siguranță

E00404800883

4

Pentru protecția dvs. și a pasagerilor în caz de accident, este foarte important ca centurile de siguranță să fie purtate corect în timpul deplasării.

Centurile de siguranță față sunt echipate cu sisteme de pretensionare.

Acest tip de centuri se utilizează în același mod ca și centurile obișnuite.

Consultați „Sistem de pretensionare centuri de siguranță și limitator de sarcină” la pagina 4-8.

#### AVERTISMENT

- Centurile de siguranță trebuie purtate de toți pasagerii adulți și de șofer, precum și de copiii a căror talie permite fixarea corectă a centurii. Celelalte categorii de copii trebuie să utilizeze întotdeauna scaune pentru copii corespunzătoare.
- Poziționați întotdeauna centura diagonală peste umăr și peste piept. Nu o poziționați niciodată prin spatele dvs. sau pe sub braț.
- Fiecare centură trebuie purtată de un singur pasager. Nerespectarea acestei reguli poate fi periculoasă.

#### AVERTISMENT

- Centura de siguranță asigură pasagerului protecție optimă dacă spătarul scaunului este reglat în poziție perfect verticală. Dacă spătarul este înclinat, riscul ca pasagerul să alunece pe sub centură, în special în caz de impact frontal, este mai mare; este posibil ca pasagerul să se rănească de centură sau prin contact cu planșa de bord sau cu spătarul scaunului.
- Înainte de a fixa centura, verificați să nu fie răsucită.
- Utilizatorul nu trebuie să aducă modificări sau adăugiri care pot împiedica dispozitivele de reglare a centurilor de siguranță să asigure tensionarea corectă sau care împiedică strângerea corectă a ansamblului centurii.
- Nu țineți niciodată un copil în brațe sau în poală atunci când vă aflați la bordul acestui vehicul, chiar dacă purtați centura de siguranță. Acest lucru reprezintă pentru copil un risc major de rănire sau de deces, în caz de coliziune sau de oprire bruscă.
- Fixați întotdeauna centura strâns pe corp.
- Purtați întotdeauna centura transversală peste coapse.

#### Centură cu prindere în 3 puncte (cu mecanism de blocare de urgență)

E00404903175

Acest tip de centură nu necesită reglarea lungimii. Imediat după fixarea centurii, aceasta

se reglează automat în funcție de mișcările pasagerului, dar, în caz de impact sau șoc puternic, centura se blochează automat, pentru a reține corpul.

#### NOTĂ

- Puteți verifica dacă centura se blochează trăgând scurt de aceasta spre înainte.

#### Fixare

1. Trageți ușor de centura de siguranță, ținând-o de clemă.

#### NOTĂ

- Dacă centurile nu se desprind corect, trageți brusc și cu forță, apoi lăsați-le să revină. Apoi, trageți din nou ușor de centuri.

2. Introduceți cleva în cataramă până când auziți un clic.

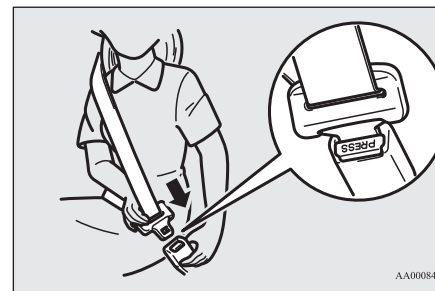

**⚠️ AVERTISMENT**

- Nu purtați niciodată centura transversală peste abdomen. În caz de accident, aceasta poate comprima puternic abdomenul, crescând riscul de rănire.
- Aveți grijă ca centurile să nu fie răsucite.

3. Trageți ușor de centură, pentru a-i regla lungimea după dorință.

**Scoatere**

Prindeți clema centurii și apăsați butonul de cataramă.

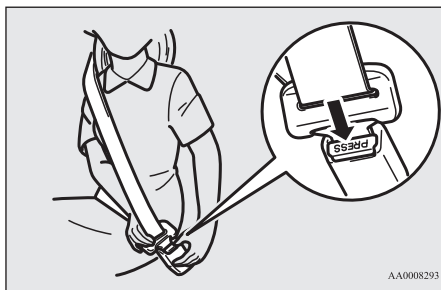
**📖 NOTĂ**

- În timpul retragerii automate a centurii, țineți clema cu mâna, astfel încât centura să se retragă lent. În caz contrar, puteți deteriora vehiculul.
- Dacă centura de siguranță (A) sau inelul (B) se murdăresc, este posibil ca centura să nu se retragă lin. Dacă centura de siguranță sau inelul sunt murdare, spălați-le cu soluție de săpun sau detergent moale.

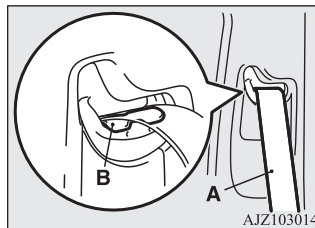
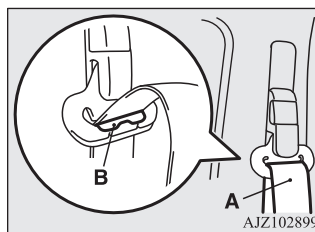
**Tip 1****Tip 2****Centuri de siguranță****Atenționare centuri de siguranță**

E00409802172

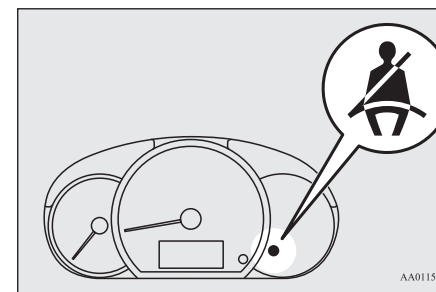
**4**

Dacă contactul sau modul de funcționare este trecut în poziția ON, iar o centură de siguranță nu este fixată, lampa de avertizare se aprinde și va suna un avertizor sonor timp de aproximativ 6 secunde, pentru a reaminti șoferului și pasagerului să-și fixeze centura de siguranță.

Dacă vehiculul se deplasează în continuare fără ca centura de siguranță să fie fixată, lampa de avertizare clipește și se activează un avertizor sonor intermitent, până când se fixează centura de siguranță.

**📖 NOTĂ**

- Dacă centura de siguranță tot nu este fixată, lampa de avertizare și avertizorul sonor vor continua să avertizeze de fiecare dată când vehiculul se pune în mișcare după o oprire.

Scaune și centuri de siguranță 4-7

## Dispozitiv de siguranță pentru femei însărcinate

4

### NOTĂ

- Pentru scaunul pasagerului din față, funcția de avertizare este activă doar dacă locul respectiv este ocupat de o persoană.
- Dacă așezați bagaje pe scaunul pasagerului din față, un senzor din șezutul scaunului - în funcție de greutatea și poziția bagajului - poate provoca activarea avertizorului sonor și aprinderea lămpii de avertizare.

### Ancoră reglabilă centură de siguranță (scaune față)\*

E00405000563

Ancora centurii de siguranță poate fi reglată pe înălțime.

Pentru a deplasa ancora, trageți butonul de blocare (A) și culisați ancora în poziția dorită. Eliberați butonul de blocare pentru a bloca ancora pe poziție.

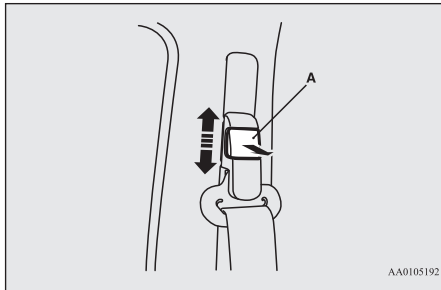

### AVERTISMENT

- Când reglați ancora centurii de siguranță, fixați-o suficient de sus pentru a permite contactul corect al centurii cu umărul, fără a atinge gâtul.

### Depozitare centuri de siguranță spate

E00405400059

La rabatarea spătarului banchetei, depozitați centurile de siguranță după cum se vede în imagine.

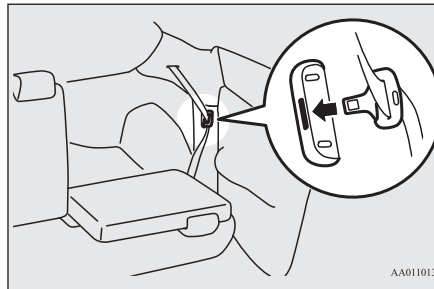

### Dispozitiv de siguranță pentru femei însărcinate

E00405600064

### AVERTISMENT

- Centurile de siguranță trebuie purtate de toți pasagerii, inclusiv de femeile însărcinate. Femeile însărcinate trebuie să poarte centurile de siguranță existente. Acest lucru reduce pericolul de rănire a femeii sau a copilului nenăscut. Centura transversală trebuie purtată peste coapse, cât mai strâns posibil pe șolduri, dar nu peste talie. Pentru întrebări suplimentare, adresați-vă medicului dvs.

### Sistem de pretensionare centuri de siguranță și limitator de sarcină

E00405701378

Atât scaunul șoferului cât și al pasagerului din față sunt echipate cu centuri de siguranță cu sistem de pretensionare și limitator de sarcină.

### Sistem de pretensionare

E00405802679

Dacă contactul sau modul de funcționare este în următoarele poziții și survine un impact

frontal sau suficient de puternic pentru a provoca rănirea șoferului și/sau pasagerului față, sistemul de pretensionare va reține instantaneu centurile de siguranță respective, pentru a maximiza eficiența acestora.

[Cu excepția vehiculelor echipate cu sistem de utilizare fără cheie]

Contactul este în poziția „ON” sau „START”.

[Vehicule echipate cu sistem de utilizare fără cheie]

Modul de funcționare este în poziția ON.

### **AVERTISMENT**

- Pentru funcționarea optimă a sistemului de pretensionare a centurilor de siguranță, reglați-vă scaunul corect și purtați centura de siguranță.

### **ATENȚIE**

- Montarea echipamentelor audio sau reparațiile efectuate în apropierea centurilor dotate cu sistem de pretensionare sau a consolei centrale trebuie să respecte recomandările MITSUBISHI MOTORS. Acest lucru este important întrucât aceste lucrări pot afecta sistemele de pretensionare.
- Pentru casarea vehiculului, consultați o unitate de service autorizată MITSUBISHI MOTORS. Acest lucru este important, deoarece activarea accidentală a sistemului de pretensionare centurilor de siguranță poate provoca răni grave.

### **NOTĂ**

- Sistemul de pretensionare a centurilor de siguranță se activează în cazul unui impact frontal grav, chiar dacă centurile de siguranță nu sunt utilizate.
- Sistemul de pretensionare a centurilor de siguranță este proiectat pentru o singură activare. După activarea sistemului de pretensionare se recomandă înlocuirea acestuia de către o unitate de service autorizată MITSUBISHI MOTORS.

### **Lampă de avertizare SRS**

E0040590083

Această lampă de avertizare deserveste airbag-urile SRS și centurile de siguranță cu sistem de pretensionare. Consultați „Lampă de avertizare SRS” la pagina 4-27.

### **Limitator de sarcină**

E00406000153

În caz de coliziune, fiecare limitator de sarcină va absorbi eficient sarcina aplicată centurii, pentru a minimiza impactul asupra pasagerului.

### **Scaun pentru copii**

E00406401835

Dacă transportați copii, utilizarea unui scaun pentru copii este obligatorie, în funcție de

### Scaun pentru copii

vârsta și talia copilului. Acest lucru este impus prin lege, în majoritatea țărilor.

Reglementările privind transportul copiilor pe scaunul din față pot diferi de la o țară la alta. Vă recomandăm să respectați reglementările în vigoare.

4

### **AVERTISMENT**

- Ori de câte ori este posibil, așezați copiii pe bancheta din spate. Statisticile privind accidentele arată că orice copil, indiferent de talie sau de vârstă, este mai în siguranță instalat pe bancheta din spate, într-un scaun special, decât așezat pe scaunul din față.
- Ținerea copilului în brațe nu poate înlocui un scaun special pentru copii. Dacă nu utilizați un sistem de siguranță corespunzător, este posibil ca respectivul copil să sufere răni grave sau chiar fatale.
- Fiecare scaun pentru copii sau sistem de fixare trebuie utilizat doar de un singur copil.
- Dacă montați un scaun pentru copii pe bancheta din spate, nu permiteți ca spătarul scaunului din față să atingă scaunul pentru copii. În caz contrar, copilul se poate răni grav, în caz de frânare bruscă sau de coliziune.



## Scaun pentru copii

### Măsurile de siguranță la montarea unui scaun pentru copii pe un vehicul echipat cu airbag frontal pasager

E00406501849

- 4** Eticheta din imagine este atașată vehiculelor echipate cu airbag frontal pasager.

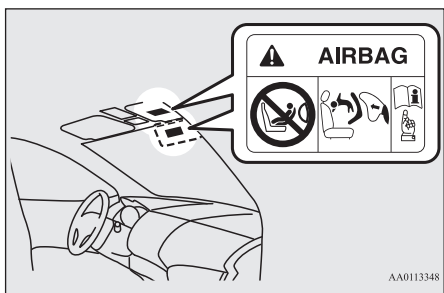

AA0113348

#### ⚠️ AVERTISMENT

- Pericol deosebit!

Nu utilizați **NICIODATĂ** un scaun pentru copii orientat cu spatele la sensul de deplasare, pe un scaun protejat de un AIRBAG frontal ACTIV; poate surveni **DECESUL** sau **RĂNIREA GRAVĂ** a COPILULUI.

Utilizați un scaun pentru copii orientat cu spatele la sensul de deplasare sau dezactivați airbag-ul frontal pasager. (Consultați „Dezactivare airbag” la pagina 4-21)



AA0117971

#### ⚠️ AVERTISMENT

- **SE INTERZICE MONTAREA SCAUNULUI PENTRU COPII, ORIENTAT CU SPATELE LA SENSUL DE DEPLASARE, pe scaunul din față, dacă airbag-ul frontal pasager nu a fost dezactivat. Forța umflării airbag-ului este posibil să provoace rănirea gravă sau decesul copilului. Scaunele pentru copii orientate cu spatele la sensul de deplasare trebuie instalate pe bancheta din spate.**
- **SCAUNELE PENTRU COPII ORIENTATE CU FAȚA LA SENSUL DE DEPLASARE se vor monta, de preferință, pe bancheta din spate; dacă se montează pe scaunul din față, dezactivați de la buton airbag-ul frontal al pasagerului față. Nerespectarea acestei indicații poate provoca rănirea gravă sau decesul copilului.**

## Sugari și copii mici

E00406602108

Dacă transportați sugari și copii mici în vehicul, respectați instrucțiunile de mai jos.

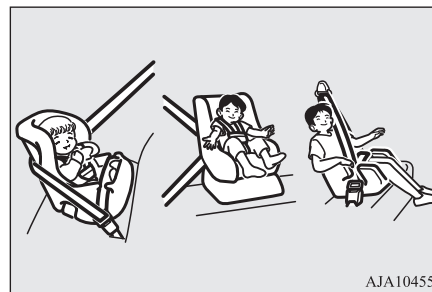

AJA104553

### Instrucțiuni:

- În cazul sugariilor, utilizați scaune concepute special. Pentru copiii mici, a căror înălțime în poziția așezat permite contactul centurii de siguranță cu fața sau gâtul copilului, trebuie utilizate scaune pentru copii.
- Scaunele pentru copii trebuie să corespundă greutateii și înălțimii copilului și să fie adecvate instalării pe vehiculul dvs. Pentru o siguranță îmbunătățită: **SCAUNELE PENTRU COPII TREBUIE INSTALATE PE BANCHETA DIN SPATE.**

- Înainte de a achiziționa un scaun pentru copii, încercați să-l instalați pe bancheta din spate, pentru a vă asigura că este adecvat. Din cauza locației cataramelor centurilor de siguranță și formei șezutului scaunului, este posibil ca instalarea sigură a anumitor tipuri de scaune pentru copii să fie dificilă.

Dacă după strângerea centurii de siguranță se constată că scaunul pentru copii se mișcă cu ușurință pe șezutul scaunului, înainte și înapoi sau în lateral, alegeți un alt tip de scaun pentru copii.

### AVERTISMENT

- La instalarea unui scaun pentru copii, consultați instrucțiunile furnizate de producătorul sistemului de siguranță. Nerespectarea acestor instrucțiuni poate provoca rănirea gravă sau decesul copilului.
- După instalare, împingeți și trageți înainte, înapoi și în lateral scaunul pentru copii, pentru a vă asigura că este bine fixat. Dacă scaunul pentru copii nu este instalat într-o poziție sigură, acesta poate provoca rănirea copilului sau a altor ocupanți ai vehiculului, în caz de accident sau oprire bruscă.
- Când nu utilizați scaunul pentru copii, demontați-l sau asigurați-l cu centura de siguranță, pentru a împiedica proiectarea acestuia în caz de accident.

### NOTĂ

- În funcție de poziția de așezare în vehicul și de tipul de scaun pentru copii, acesta poate fi fixat în următoarele două moduri:
  - Cu sistemul de ancorare din partea inferioară a banchetei din spate, NUMAI dacă scaunul pentru copii este echipat cu dispozitive de fixare ISOFIX (consultați pagina 4-15).
  - Cu ajutorul centurii de siguranță (consultați pagina 4-17).

### Copii mai mari

E00406700310

Copiii a căror talie nu mai permite utilizarea unui scaun pentru copii trebuie să stea pe bancheta din spate și să poarte centura de siguranță.

Partea transversală a centurii trebuie fixată strâns pe partea inferioară a abdomenului, astfel încât să se afle sub nivelul osului iliac. În caz contrar, centura poate comprima abdomenul copilului în caz de accident, provocând rănirea.

## Scaun pentru copii

**Compatibilitatea cu diferite poziții ISOFIX**

E00411402726

**4**

Grupă de greutate	Clasă de mărime	Dispozitiv de fixare	Poziții ISOFIX pe vehicul	Scaune pentru copii recomandate*1	Cod de omologare UN-R44	Cod de omologare UN-R129
			Sparte (stânga/dreapta)			
landou	F	ISO/L1	X	—	—	—
	G	ISO/L2	X	—	—	—
0 -Până la 10 kg	E	ISO/R1	IL	—	—	—
0+ -Până la 13 kg	E	ISO/R1	IL	—	—	—
	—	ISO/R2X	IL	—	—	—
	D	ISO/R2	IL, IL#	BABY-SAFE i-SIZE: MZ315055 BABY-SAFE i-SIZE FLEX BASE: MZ315056	—	E1-000008
	C	ISO/R3	IL	—	—	—
I -Între 9 și 18 kg	—	ISO/R2X	IL	—	—	—
	D	ISO/R2	IL	—	—	—
	C	ISO/R3	IL	—	—	—
	B	ISO/F2	IUF	—	—	—
	B1	ISO/F2X	IUF, IL#	DUO plus: MZ313045	E1-04301133	—
	A	ISO/F3	IUF	—	—	—
II -Între 15 și 25 kg	—	—	X	—	—	—
III -Între 22 și 36 kg	—	—	X	—	—	—

\*1. MITSUBISHI MOTORS Europe B.V. își rezervă dreptul de a face orice modificări, fără notificare prealabilă.

Pentru informații detaliate, consultați unitatea de service autorizată MITSUBISHI MOTORS.

4-12 Scaune și centuri de siguranță

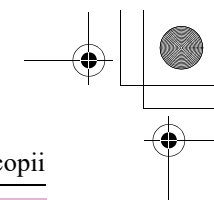
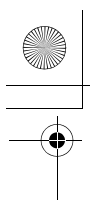

Scaun pentru copii

**⚠ ATENȚIE**

- La montarea unui scaun pentru copii, demontați tetiera.
- „BABY-SAFE i-SIZE” și „BABY-SAFE i-SIZE FLEX BASE” sunt proiectate pentru copii cu înălțimea cuprinsă între 40 și 83 cm.

**Explicația caracterelor din tabelul de mai sus:**

**4**

- IUF - compatibilă cu scaunele ISOFIX pentru copii orientate cu fața la sensul de deplasare, din categoria scaunelor universale, aprobate pentru această grupă de greutate.
- IL- compatibilă cu scaunele ISOFIX pentru copii din categoria scaunelor semi-universale, aprobate pentru această grupă de greutate.
- IL#- compatibilă cu anumite scaune ISOFIX pentru copii. Consultați tabelul de mai sus privind „Scaunele pentru copii recomandate”.
- X- poziție ISOFIX inadecvată pentru scaune ISOFIX pentru copii din această grupă de greutate.

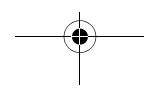
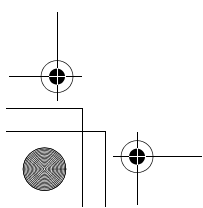
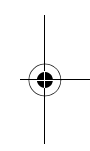
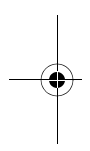

Scaune și centuri de siguranță 4-13

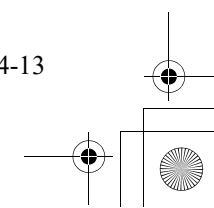

## Scaun pentru copii

**Compatibilitatea cu diferite poziții de instalare**

E00406803758

**4**

Grupă de greutate	Poziție de instalare				Scaune pentru copii recomandate*2	Cod de omologare UN-R44	Cod de omologare UN-R129
	Pasager față		Spate				
	Airbag activat	Airbag dezactivat*1	Stânga/dreapta	Centru			
0 -Până la 10 kg	X	U	U	X	—	—	
0+ -Până la 13 kg	X	U, L#	U, L#	X	BABY-SAFE i-SIZE: MZ315055	E1-000008	
I -Între 9 și 18 kg	X	U, L#	U, L#	X	DUO plus: MZ313045	E1-04301133	
II -Între 15 și 25 kg	X	U*3, L#	U*3, L#*4	X	KIDFIX XP: MZ315025	E1-04301304	
III -Între 22 și 36 kg	X	U*3, L#	U*3, L#*4	X			

\*1.cu airbag-ul frontal pasager dezactivat de la comutatorul de activare-dezactivare

\*2.MITSUBISHI MOTORS Europe B.V. își rezervă dreptul de a face orice modificări, fără notificare prealabilă.

Pentru informații detaliate, consultați unitatea de service autorizată MITSUBISHI MOTORS.

\*3.nu demontați tetiera atunci când montați o pernă de înălțare.

\*4.la reglarea înălțimii tetierei scaunului pentru copii, nu permiteți stâlpului spate să atingă tetiera.

**ATENȚIE**

- La montarea unui scaun pentru copii, demontați tetiera.

Cu toate acestea, nu demontați tetiera atunci când montați o pernă de înălțare (consultați pagina 4-17).

- La instalarea unui scaun pentru copii pe scaunul pasagerului față, reglați unghiul spătarului scaunului față cu 2 pași în față de la prima poziție de blocare.
- „BABY-SAFE i-SIZE” este proiectat pentru copii cu înălțimea cuprinsă între 40 și 83 cm.

### Explicația caracterelor din tabelul de mai sus:

- U- compatibilă cu scaunele de tip „universal” pentru copii, aprobate pentru utilizarea la această grupă de greutate.
- L#- compatibilă cu anumite scaune pentru copii. Consultați tabelul de mai sus privind „Scaunele pentru copii recomandate”.
- X- poziție inadecvată pentru copiii din această grupă de greutate.

### Instalarea unui scaun pentru copii cu ajutorul sistemului inferior și superior de prindere (sisteme de prindere ISOFIX)

E00408900882

#### Amplasare sistem inferior de prindere

Bancheta din spate este echipată cu sisteme de prindere la bază, pentru montarea unui scaun pentru copii cu ajutorul dispozitivelor de prindere ISOFIX.

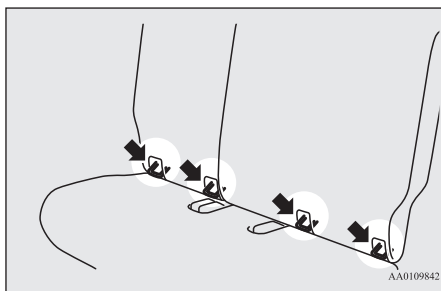

AA0109842

#### Amplasare sistem superior de prindere

Există 2 puncte de prindere amplasate pe spațele spătarului banchetei. Acestea sunt utilizate pentru fixarea scaunului pentru copii cu centurile corespunzătoare celor 2 locuri din spate.

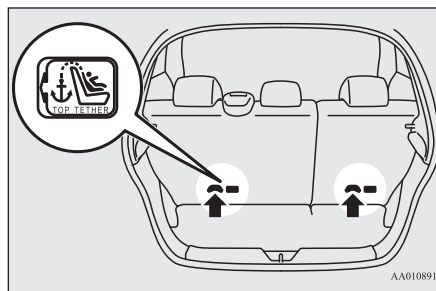

AA0108917

### ⚠️ AVERTISMENT

- Punctele de prindere a scaunelor pentru copii sunt proiectate pentru a susține numai sarcinile care apar în cazul montării corespunzătoare. Acestea nu trebuie în niciun caz utilizate pentru fixarea centurilor de siguranță pentru adulți, a chingilor sau a altor articole sau echipamente.

### Scaun pentru copii, cu dispozitive de prindere ISOFIX

Acest tip de scaun pentru copii este destinat exclusiv instalării pe scaune care încorporează sisteme de prindere la bază. Instalați scaunul pentru copii utilizând aceste sisteme de prindere din partea inferioară a scaunului. Nu este necesar să fixați scaunul pentru copii cu ajutorul centurilor de siguranță ale vehiculului.

## Scaun pentru copii

**4**

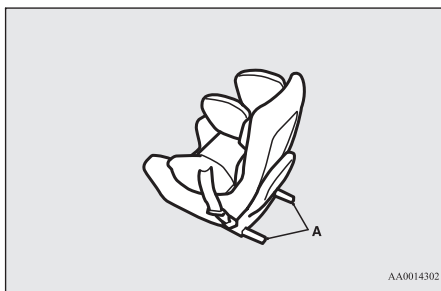

A: tije de conectare scaune pentru copii

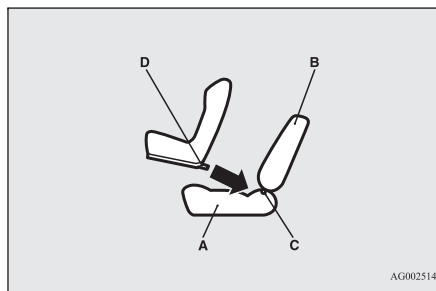

A: șezut banchetă  
B: spătar banchetă  
C: ancoră în partea inferioară  
D: tijă de conectare

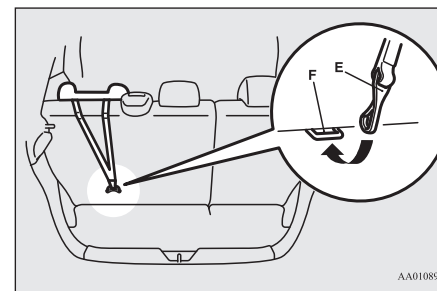

6. Împingeți și trageți de scaunul pentru copii în toate direcțiile, pentru a vă asigura că este bine fixat.

### Instalare:

1. Îndepărtați orice materiale străine de pe sau din jurul conectorilor și asigurați-vă că centura de siguranță a vehiculului este în poziția sa normală de depozitare.
2. Scoateți tetiera corespunzătoare locului unde doriți să montați scaunul pentru copii.  
Consultați „Tetiere” la pagina 4-4.
3. Introduceți mâna în spațiul dintre șezut (A) și spătar (B), pentru a localiza ancorele din partea inferioară (C).
4. Împingeți tijele de conectare ale scaunului pentru copii (D) în ancorele din partea inferioară (C), conform instrucțiunilor furnizate de producătorul scaunului pentru copii.

Dacă la instalarea scaunului pentru copii este necesară utilizarea unei curele de fixare, strângeți cureaua în conformitate cu pasul 5.

5. Prindeți cârligul curelei de fixare (E) de consola ancorei pentru cureaua de fixare a scaunului (F) și strângeți partea superioară a curelei până se fixează bine.

## Instalarea unui scaun pentru copii cu ajutorul unei centuri de siguranță cu prindere în 3 puncte (cu mecanism de blocare de urgență)

E00407101985

### Instalare:

- Amplasați scaunul pentru copii pe scaunul pe care doriți să-l montați și demontați tetiera de pe scaun. Consultați „Tetiere” la pagina 4-4.

### ⚠ ATENȚIE

- Nu demontați tetiera atunci când montați o pernă de înălțare.

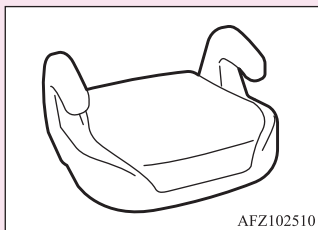

AFZ102510

- La montarea unui scaun pentru copii pe scaunul pasagerului, reglați scaunul în poziție cât mai retrasă.

- Treceți centura prin corpul scaunului pentru copii conform instrucțiunilor producătorului, apoi introduceți clema centurii în cataramă.

- Întindeți bine centura transversală, trecând chinga prin dispozitivul de reglare a centurii.

Centurile de siguranță cu prindere în 3 puncte nu necesită reglarea lungimii, de aceea întinderea centurii se va face cu ajutorul clemei de blocare.

- Înainte de a așeza copilul în scaunul special, împingeți și trageți de scaun în toate direcțiile pentru a vă asigura că este bine fixat. Procedați astfel de fiecare dată.

### ⚠ AVERTISMENT

- La anumite tipuri de scaune pentru copii, clema de blocare (A) trebuie utilizată pentru a evita rănirea unei persoane, în caz de coliziune sau de manevre bruște. Aceasta trebuie montată și utilizată conform instrucțiunilor producătorului scaunului pentru copii. La îndepărtarea scaunului pentru copii, clema de blocare trebuie demontată.

## Verificare centuri de siguranță

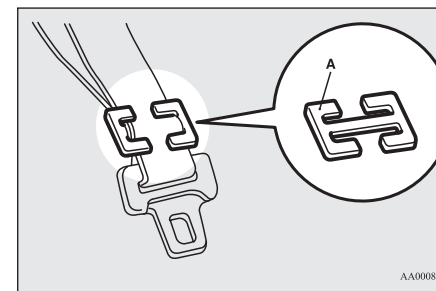

4

AA0008772

## Verificare centuri de siguranță

E00406302004

Centurile de siguranță nu trebuie să prezinte tăieturi, urme de uzură sau tocire, iar părțile metalice nu trebuie să fie fisurate sau deformat. Înlocuiți întreg ansamblul centurilor dacă acesta este defect.

### ⚠ AVERTISMENT

- După o coliziune, vă recomandăm să verificați ansamblul centurilor, retractoarelor și mecanismelor aferente. De asemenea, vă recomandăm ca după o coliziune să înlocuiți întreg ansamblul centurilor de siguranță, cu excepția coliziunilor minore care nu au afectat centurile.



## Sistem suplimentar de siguranță (SRS) - airbag

4

**AVERTISMENT**

- Nu încercați să reparați sau să înlocuiți nicio componentă a ansamblului centurilor; vă recomandăm să efectuați această lucrare la o unitate de service autorizată MITSUBISHI MOTORS. Repararea sau înlocuirea incorectă a centurilor reduce eficiența acestora și poate provoca răni grave în caz de coliziune.
- Dacă sistemul de pretensionare a fost activat, nu mai poate fi reutilizat. Acesta trebuie înlocuit împreună cu retractorul.
- Nu introduceți obiecte străine (bucăți din plastic, agrafe, nasturi etc.) în cataramă sau în mecanismul retractorului. În plus, nu modificați și nu demontați și montați centura de siguranță. În caz contrar, este posibil ca centura de siguranță să nu poată asigura protecția adecvată, în caz de accident sau în altă situație.

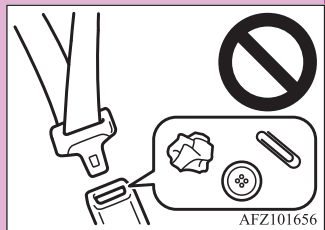

- Centurile murdare trebuie spălate cu detergent neutru și apă caldă. După clătire, lăsați centurile să se usuce la umbră. Nu încercați să înălbiți sau să revopsiți centurile, deoarece aceste operații le afectează caracteristicile.

**Sistem suplimentar de siguranță (SRS) - airbag**

E00407203339

Informațiile din această secțiune referitoare la sistemul suplimentar de siguranță (SRS) conțin detalii importante despre airbag-urile frontale, laterale și cortină pentru șofer și pasager.

Airbag-urile SRS șofer și pasager sunt destinate suplimentării protecției primare asigurate șoferului și pasagerului de sistemele de centuri de siguranță, oferind pasagerului protecție împotriva rănirii la nivelul capului și toracelui, în anumite coliziuni frontale de la medii la grave.

Airbag-urile SRS laterale sunt destinate suplimentării acțiunii centurilor de siguranță și asigură șoferului și pasagerului protecție împotriva rănirii la nivelul toracelui în anumite coliziuni laterale moderate până la grave.

Airbag-urile SRS cortină sunt destinate suplimentării acțiunii centurilor de siguranță și asigură șoferului și pasagerilor de pe locul din față și de pe locurile laterale spate protecție împotriva rănirii la nivelul capului în anumite coliziuni laterale moderate până la grave.

Sistemul SRS NU poate înlocui centurile de siguranță; pentru obținerea unei protecții

maxime în cazul oricărui tip de coliziune sau de accident, centurile de siguranță trebuie purtate ÎNTOTDEAUNA, de toți pasagerii vehiculului.

**Funcționarea sistemului suplimentar de siguranță**

E00407301785

Sistemul SRS include următoarele componente:

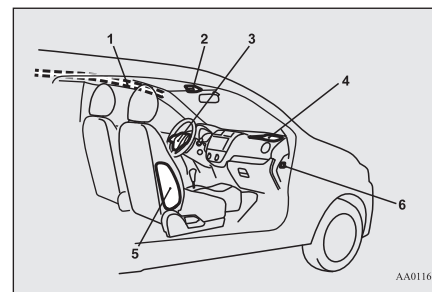

AA0116349

- 1- Module airbag-uri cortină
- 2- Lampă de control airbag frontal pasager dezactivat
- 3- Modul airbag (șofer)
- 4- Modul airbag (pasager)
- 5- Module airbag-uri laterale
- 6- Comutator de activare/dezactivare airbag frontal pasager

Airbag-urile se vor declanșa numai dacă contactul sau modul de funcționare este în una

dintre stările următoare.

[Cu excepția vehiculelor echipate cu sistem de utilizare fără cheie]

Contactul este în poziția „ON” sau „START”.

[Vehicule echipate cu sistem de utilizare fără cheie]

Modul de funcționare este în poziția ON.

Umflarea airbag-urilor produce un zgomot puternic, instantaneu și eliberează un fum slab și o cantitate mică de pulbere, care nu sunt periculoase și nu indică un incendiu în vehicul. Persoanele cu probleme respiratorii pot simți o ușoară iritație temporară, cauzată de produsele chimice emise la declanșarea airbag-ului; deschideți geamurile după declanșarea airbag-urilor, dacă acest lucru se poate face în siguranță.

Airbag-urile se dezumflă foarte rapid după declanșare, astfel încât pericolul de obturare a vizibilității este foarte mic.

### ⚠️ ATENȚIE

- Airbag-urile se umflă extrem de rapid. În anumite situații, contactul cu airbag-ul declanșat poate provoca tăieturi, contuzii și alte efecte similare.

### ⚠️ AVERTISMENT

#### ● POZIȚIA CORECTĂ PE SCAUN ESTE FOARTE IMPORTANTĂ.

Dacă șoferul/pasagerul din față se află prea aproape de volan/plașa de bord, acesta poate fi rănit grav sau poate deceda la declanșarea airbag-ului.

Airbag-urile se umflă aproape instantaneu și cu forță foarte mare.

Dacă șoferul și pasagerii nu stau corect pe scaun și nu poartă centura de siguranță, airbag-urile nu-i pot proteja corect și pot provoca rănirea gravă sau decesul, în momentul declanșării.

- Nu vă așezați pe marginea scaunului și nu vă aplecați capul sau pieptul spre volan sau plașa de bord. Nu vă așezați/sprijiniți picioarele pe plașa de bord.
- Așezați copiii mici și sugarii pe bancheta din spate, instalați în scaune speciale pentru copii, corect fixate. Bancheta din spate este cel mai sigur loc pentru copii sau sugari.

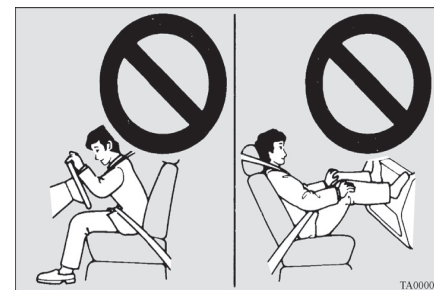

### ⚠️ AVERTISMENT

- Bebelușii și copiii mici trebuie protejați în permanență și nu trebuie să stea în picioare sprijinindu-se pe plașa de bord sau să fie ținuți în brațe sau pe genunchi. În caz de coliziune, copiii pot suferi răni grave sau chiar fatale, inclusiv datorită umflării airbag-ului. Copiii trebuie așezați corect în scaune pentru copii adecvate vârstei, instalate pe bancheta din spate. Consultați secțiunea „Scaune pentru copii” din acest manual de utilizare.

## Sistem suplimentar de siguranță (SRS) - airbag

4



### ⚠️ AVERTISMENT

- Copiii de vârste mai mari trebuie așezați pe bancheta din spate, asigurați cu centura de siguranță, după așezarea pe o pernă suplimentară pe scaun, dacă este cazul.

### Măsuri de siguranță la montarea unui scaun pentru copii pe un vehicul echipat cu airbag frontal pasager

E00408802407

Eticheta din imagine este atașată vehiculelor echipate cu airbag frontal pasager.

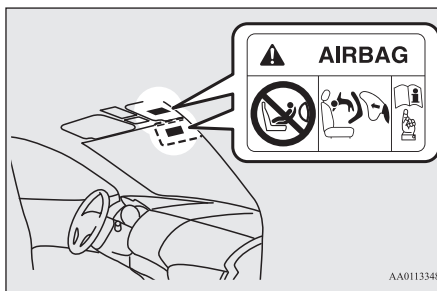

### ⚠️ AVERTISMENT

- Pericol deosebit!  
Nu utilizați NICIODATĂ un scaun pentru copii orientat cu spatele la sensul de deplasare, pe un scaun protejat de un AIRBAG frontal ACTIV; poate surveni DECESUL sau RĂNIREA GRAVĂ a COPILULUI.

### Comutator de activare/dezactivare airbag frontal pasager

E00410100399

Comutatorul de activare/dezactivare airbag frontal pasager poate fi utilizat pentru dezactivarea acestui airbag. Dacă dispuneți de un scaun pentru copii care nu poate fi montat decât pe scaunul pasagerului din față, înainte de a-l utiliza verificați ca butonul de activare/dezactivare airbag frontal pasager să fie în poziția dezactivat. (Consultați „Dezacti-

vare airbag” la pagina 4-21.) Comutatorul de activare/dezactivare airbag frontal pasager este amplasat în poziția indicată în imagine.

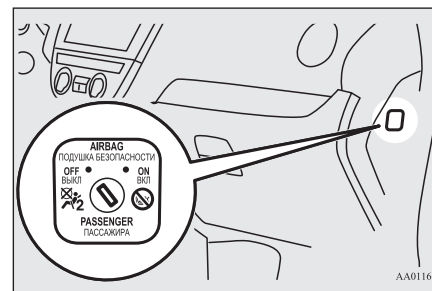

### Lampă de control airbag frontal pasager dezactivat

E00411500198

Lampa de control dezactivare airbag frontal pasager este amplasată în poziția indicată în imagine.

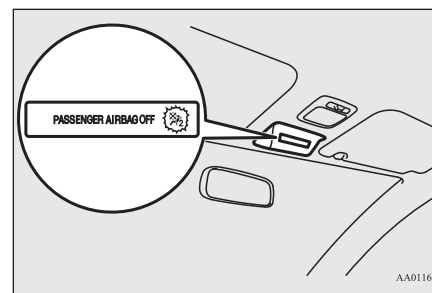

## Sistem suplimentar de siguranță (SRS) - airbag

De obicei, această lampă de control se aprinde când contactul sau modul de funcționare este trecut în poziția ON și se stinge după câteva secunde.

După trecerea comutatorului de activare/dezactivare airbag frontal pasager în poziția dezactivat, lampa de control rămâne aprinsă, pentru a arăta că airbag-ul frontal pasager este dezactivat.

După trecerea comutatorului de activare/dezactivare airbag frontal pasager în poziția activat, lampa de control se stinge, pentru a arăta că airbag-ul frontal pasager este funcțional.

**AVERTISMENT**

- Nu montați niciun accesoriu care să împiedice observarea lămpii de control și nu o acoperiți cu o etichetă. Nu veți putea verifica starea sistemului airbag-ului frontal pasager.

## Dezactivare airbag

E00410600495

**AVERTISMENT**

- Pentru a reduce riscul de rănire gravă sau deces:
  - Scoateți întotdeauna cheia din contact înainte de a acționa comutatorul de activare/dezactivare a airbag-ului frontal pasager. Nerespectarea acestei indicații poate afecta performanțele airbag-ului.

**AVERTISMENT**

- Așteptați cel puțin 60 de secunde după trecerea contactului în poziția „LOCK” sau a modului de funcționare în poziția OFF, înainte de a acționa comutatorul de activare/dezactivare airbag frontal pasager. Sistemul de airbag-uri SRS este proiectat să rețină suficient curent pentru a provoca declanșarea airbag-ului.
- Scoateți întotdeauna cheia din comutatorul de activare/dezactivare airbag frontal pasager, după acționarea acestuia. Nerespectarea acestei indicații poate duce la modificarea poziției comutatorului de activare/dezactivare airbag frontal pasager.
- Nu treceți comutatorul de activare/dezactivare airbag frontal pasager în poziția dezactivat decât atunci când montați pe scaunul respectiv un scaun pentru copii.
- Pentru a reduce riscul de rănire gravă sau deces:
  - Dacă lampa de control nu se aprinde la trecerea comutatorului de activare/dezactivare airbag frontal pasager în poziția dezactivat, nu montați scaunul pentru copii pe scaunul din față. Vă recomandăm să verificați sistemul la o unitate de service autorizată MITSUBISHI MOTORS.
  - Dacă lampa de control rămâne aprinsă și după ce comutatorul de activare/dezactivare airbag frontal pasager este în poziția activat, nu permiteți așezarea niciunei persoane pe scaunul pasagerului din față. Vă recomandăm să verificați sistemul la o unitate de service autorizată MITSUBISHI MOTORS.

Pentru a dezactiva airbag-ul, urmați pașii de mai jos:

1. Introduceți cheia în comutatorul de activare/dezactivare și rotiți-o în poziția dezactivat.
2. Scoateți cheia din comutatorul de activare/dezactivare airbag frontal pasager.
3. Treceți contactul sau modul de funcționare în poziția ON. Lampa de control airbag frontal pasager dezactivat rămâne aprinsă.

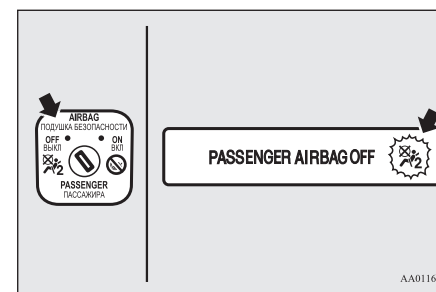
**4**

Airbag-ul frontal pasager este dezactivat și nu se declanșează până când nu este activat din nou.

## Sistem suplimentar de siguranță (SRS) - airbag

**Sistem de airbag-uri frontale pentru șofer și pasager**

E00407400864

**4**

Airbag-ul frontal șofer se află sub capacul capitonat din centrul volanului. Airbag-ul frontal pasager se află în planșa de bord, deasupra torpedoului.

Airbag-ul frontal pasager se declanșează simultan cu airbag-ul frontal al șoferului, chiar dacă scaunul pasagerului nu este ocupat.

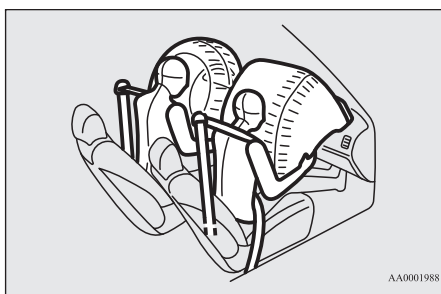

AA0001988

**Declanșare airbag-uri frontale**

E00412500313

**Airbag-urile frontale SUNT PROIECTATE SĂ SE DECLANȘEZE în caz de...**

Airbag-urile frontale sunt proiectate să se declanșeze dacă vehiculul suferă un impact frontal de la mediu la grav. O situație tipică este ilustrată în imagine.

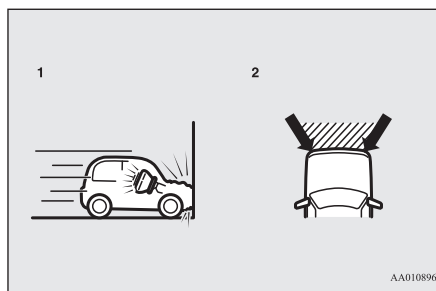

AA0108962

- 1- Coliziune frontală cu un perete solid la o viteză de aproximativ 25 km/h sau mai mare
- 2- Impact frontal de la mediu la grav, în zona hașurată dintre săgeți

Airbag-urile frontale se vor declanșa dacă gravitatea impactului depășește nivelul limită

stabil, comparabil cu o coliziune directă, la viteza de aproximativ 25 km/h, cu un perete solid care nu se deplasează sau deformează. Dacă gravitatea impactului este mai mică decât pragul menționat mai sus, airbag-urile frontale nu se vor declanșa. Totuși, acest prag de viteză va fi mult mai mare dacă vehiculul lovește un obiect care absoarbe impactul prin deformare sau deplasare (de ex. un alt vehicul staționat, un stâlp sau o balustradă).

Având în vedere că o coliziune frontală schimbă inevitabil poziția ocupanților vehiculului, este foarte important ca aceștia să poarte întotdeauna centura de siguranță. Centurile de siguranță asigură păstrarea unei distanțe sigure între ocupant și volan și respectiv planșa de bord, în faza inițială a declanșării airbag-ului. Faza inițială a declanșării airbag-ului este cea mai puternică și de aceea poate provoca rănirea gravă sau decesul. În plus, centurile de siguranță ale vehiculului reprezintă principalele mijloace de protecție în caz de coliziune. Airbag-urile SRS sunt destinate asigurării unei protecții suplimentare. De aceea, pentru siguranța dvs. și a pasagerilor, verificați ca toți pasagerii să poarte corect centura de siguranță.

**Airbag-urile frontale S-AR PUTEA SĂ NU SE DECLANȘEZE în caz de...**

În anumite tipuri de coliziuni frontale, struc-

tura caroseriei vehiculului este proiectată să absoarbă șocurile, pentru a proteja ocupanții. (Zona frontală a caroseriei vehiculului poate suferi deformări semnificative, întrucât absoarbe impactul.) În astfel de situații, este posibil ca airbag-urile frontale să nu se declanșeze, indiferent de gradul de deformare sau deteriorare a caroseriei vehiculului. Imaginea alăturată prezintă câteva situații tipice.

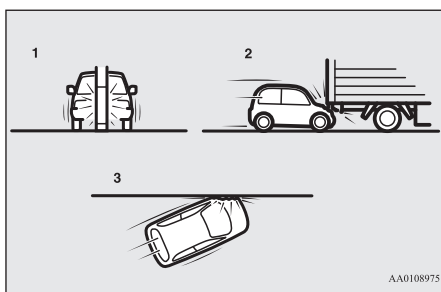

- 1- Coliziune cu un stâlp, cu un copac sau cu alt obiect îngust
- 2- Vehiculul intră sub partea din spate a caroseriei unui camion
- 3- Impact frontal oblic

Deoarece airbag-urile frontale nu pot proteja ocupantul în toate tipurile de coliziune frontală, purtarea centurii de siguranță corect fixate este obligatorie.

### Airbag-urile frontale NU SUNT PROIECTATE SĂ SE DECLANȘAZE în caz de...

Airbag-urile frontale nu sunt proiectate să se declanșeze în situații în care nu pot asigura în mod normal protecția ocupantului. Astfel de situații sunt prezentate în imagine.

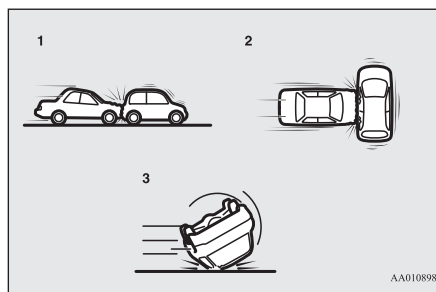

- 1- Coliziuni din spate
- 2- Coliziuni laterale
- 3- Vehiculul se răstoarnă pe o parte sau cu roțile în sus

Deoarece airbag-urile frontale nu pot proteja ocupantul în toate tipurile de coliziuni, purtarea centurii de siguranță corect fixate este obligatorie.

### Airbag-urile frontale S-AR PUTEA SĂ SE DECLANȘAZE în caz de...

Dacă vehiculul suferă un impact moderat până la grav la nivelul substructurii (deteriorarea șasiului), este posibil ca airbag-urile frontale să se declanșeze.

Imaginea alăturată prezintă câteva situații tipice.

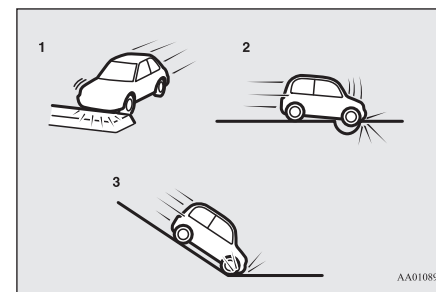

- 1- Coliziunea cu o bandă mediană/insulă de separare a benzilor de circulație sau cu bordura
- 2- Vehiculul trece peste o spărtură din carosabil/groapă
- 3- Vehiculul coboară o pantă abruptă și lovește apoi solul

Având în vedere că anumite tipuri de impact brusc care antrenează schimbarea poziției

Scaune și centuri de siguranță 4-23

4

## Sistem suplimentar de siguranță (SRS) - airbag

ocupantului pot provoca declanșarea airbag-urilor - după cum o arată imaginile alăturate, este important ca ocupanții să poarte întotdeauna centurile de siguranță. Centurile de siguranță asigură păstrarea unei distanțe sigure între ocupant și volan și respectiv planșa de bord, în faza inițială a declanșării airbag-ului. Faza inițială de umflare a airbag-ului este cea mai puternică și poate provoca rănirea gravă sau decesul, dacă pasagerul intră în contact cu airbag-ul în această fază.

### ⚠️ AVERTISMENT

- Nu agățați niciun obiect de capacul capitonat din centrul volanului, cum ar fi ornamente, insigne, etc. Acestea pot lovi și răni ocupantul la umflarea airbag-ului.
- Nu așezați și nu agățați obiecte pe planșa de bord, deasupra torpedoului. Este posibil ca obiectul să lovească și să rănească pasagerul, în cazul umflării airbag-ului.

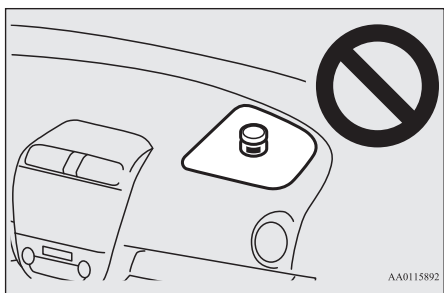

4-24 Scaune și centuri de siguranță

### ⚠️ AVERTISMENT

- Nu atașați niciun fel de accesorii și nu așezați niciun obiect în această zonă a planșei de bord. Aceste obiecte pot restricționa umflarea airbag-ului sau pot lovi și răni pasagerul, la declanșarea airbag-ului.
- Nu așezați bagaje, animale de companie sau alte obiecte între airbag și șofer sau pasagerul din față. Acestea pot afecta performanțele airbag-ului sau pot provoca rănirea pasagerului, în caz de declanșare a airbag-ului.
- Imediat după declanșarea airbag-ului, unele dintre componentele acestuia vor fi fierbinți. Nu le atingeți, pentru că vor provoca arsuri.
- Sistemul de airbag-uri este proiectat să se activeze o singură dată. După declanșarea airbag-urilor, acestea nu se vor activa a doua oară. De aceea trebuie înlocuite imediat; vă recomandăm să verificați întregul sistem de airbag-uri la o unitate de service autorizată MITSUBISHI MOTORS.

## Sistem de airbag-uri laterale

E00407600635

Airbag-urile laterale (A) se află în spătarele scaunelor șoferului și pasagerului față. Airbag-ul lateral este proiectat să se umfle numai pe partea vehiculului afectată de impact, chiar dacă scaunul din față nu este ocupat.

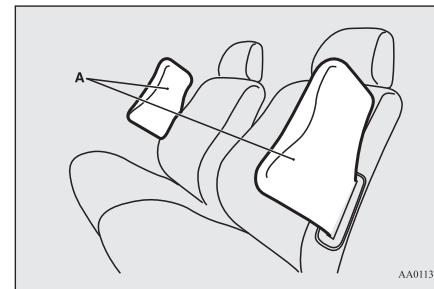

Eticheta prezentată în imagine este atașată de spătarul scaunului echipat cu airbag lateral.

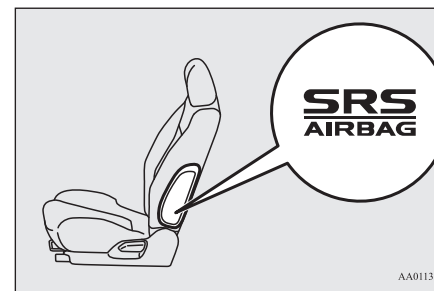

## Sistem de airbag-uri cortină

E00409100676

Airbag-urile cortină se află în stâlpii față și în marginea plafonului. Airbag-ul cortină este proiectat să se umfle numai pe partea vehiculului



afectată de impact, chiar dacă scaunul din față sau bancheta din spate nu este ocupată.

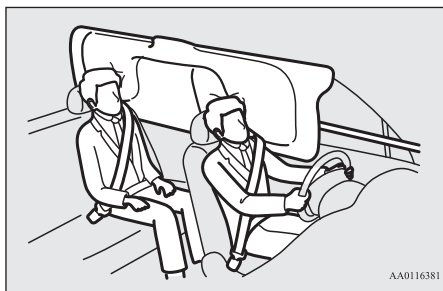

AA0116381

## Declanșare airbag-uri laterale și cortină

E00407701503

### Airbag-urile laterale și cele cortină SUNT PROIECTATE SĂ SE DECLANȘEZE în caz de...

Airbag-urile laterale și cele cortină sunt proiectate să se declanșeze dacă vehiculul suferă un impact lateral de la mediu la grav, în zona centrală a habitaculului.

În imagine este prezentată o situație tipică.

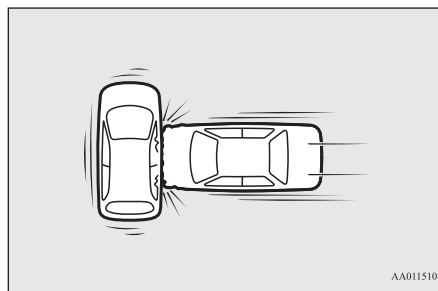

AA0115108

Centurile de siguranță reprezintă principalele mijloace de protecție în caz de coliziune. Airbag-urile SRS laterale și cele cortină sunt destinate asigurării unei protecții suplimentare. De aceea, pentru siguranța dvs. și a pasagerilor, verificați ca toți pasagerii să poarte corect centura de siguranță.

### Airbag-urile laterale și cele cortină AR PUTEA SĂ NU SE DECLANȘEZE în caz de...

În anumite tipuri de coliziuni laterale, structura caroseriei vehiculului este proiectată să absoarbă șocurile, pentru a proteja pasagerii. (Partea laterală a caroseriei vehiculului poate suferi deformări semnificative, întrucât absoarbe impactul.) În astfel de situații, este posibil ca airbag-urile laterale și cele cortină să nu se declanșeze, indiferent de gradul de deformare sau de deteriorare a caroseriei vehiculului.

## Sistem suplimentar de siguranță (SRS) - airbag

Imaginea alăturată prezintă câteva situații tipice.

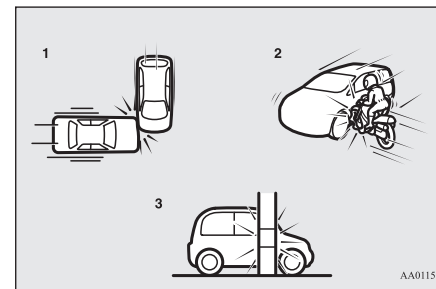

AA0115111

- 1- Impact lateral într-o zonă îndepărtată de habitacul
- 2- O motocicletă sau alt vehicul de dimensiuni similare intră în coliziune cu partea laterală vehiculului
- 3- Coliziune cu un stâlp, cu un copac sau cu alt obiect îngust

4

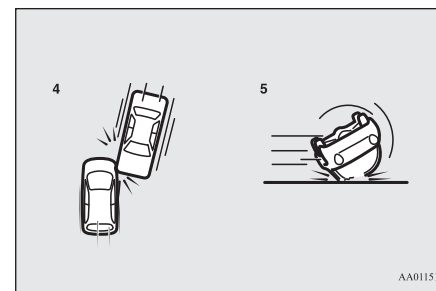

AA0115124

- 4- Impact lateral oblic



## Sistem suplimentar de siguranță (SRS) - airbag

5- Vehiculul se răstoarnă pe o parte sau cu roțile în sus

Deoarece airbag-urile laterale și cele cortină nu pot proteja pasagerul în toate tipurile de coliziuni laterale, purtarea centurii de siguranță este obligatorie.

**4**

### Airbag-urile laterale și cele cortină NU SUNT PROIECTATE SĂ SE DECLANȘAZE în caz de...

Airbag-urile laterale și cele cortină nu sunt proiectate să se declanșeze în situații în care nu pot asigura, în mod normal, protecția pasagerului. Astfel de situații sunt prezentate în imagine.

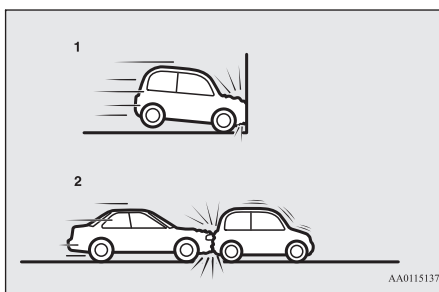

1- Coliziuni frontale  
2- Coliziuni din spate

Deoarece airbag-urile laterale și cele cortină nu pot proteja pasagerul în toate tipurile de coliziuni, purtarea centurii de siguranță este obligatorie.

### ⚠️ AVERTISMENT

- Airbag-urile laterale și cele cortină sunt proiectate să suplimenteze protecția asigurată șoferului și pasagerilor de centurile de siguranță, în caz de impact lateral. Centurile de siguranță trebuie purtate întotdeauna corect, iar șoferul și pasagerul din față trebuie să se așeze cât mai aproape de spătar, cu spatele drept, fără a se apleca spre geam sau ușă.
- Airbag-urile laterale și cele cortină se umflă cu forță foarte mare. Șoferul și pasagerul din față nu trebuie să-și sprijine brațele pe fereastră sau să se aplece spre ușă, pentru a reduce riscul de rănire gravă sau deces, ca urmare a declanșării airbag-urilor laterale și a celor cortină.



### ⚠️ AVERTISMENT

- Nu permiteți ocupanților de pe banchetă să se țină de spătarul scaunelor din față, pentru a reduce riscul de rănire cauzată de declanșarea airbag-urilor laterale. Acordați o atenție specială copiilor.
- Nu așezați niciun fel de obiecte lângă sau în fața spătarelor scaunelor față. Aceste obiecte pot afecta umflarea corectă a airbag-urilor laterale și pot provoca rănirea ocupanților, dacă sunt aruncate de forța de umflare a airbag-ului lateral.
- Nu lipiți etichete, abțibilduri sau alte ornamente pe spătarele scaunelor din față. Acestea pot afecta umflarea corectă a airbag-urilor laterale.
- Nu instalați huse pe scaunele echipate cu airbag-uri laterale. Nu schimbați capitonajul scaunelor echipate cu airbag-uri laterale. Acest lucru poate afecta umflarea corectă a airbag-urilor laterale.
- Nu atașați un microfon (A) sau un alt dispozitiv/obiect pe partea vehiculului unde se activează airbag-urile cortină, ca de exemplu pe parbriz, geamurile laterale, stâlpii frontali și din spate, la nivelul plafonului sau pe mânerle de prindere de deasupra geamurilor. La declanșarea airbag-urilor cortină, microfonul/dispozitivul va fi smuls cu o forță foarte mare sau airbag-ul nu se va activa corect, ceea ce poate avea ca urmare rănirea gravă sau decesul pasagerului.

## Sistem suplimentar de siguranță (SRS) - airbag

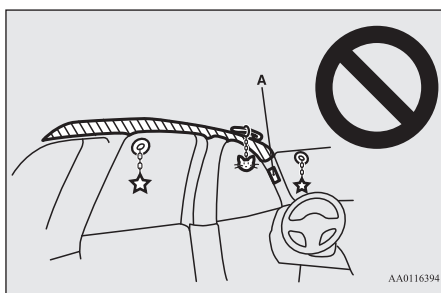
**AVERTISMENT**

- Nu instalați niciodată un scaun pentru copii orientat cu spatele la sensul de deplasare pe scaunul pasagerului din față. Scaunele pentru copii orientate cu fața la sensul de deplasare trebuie instalate pe banchetă. Dacă sunteți nevoiți să instalați un scaun pentru copii orientat cu fața la sensul de deplasare pe scaunul pasagerului din față, fixați scaunul în poziție cât mai retrasă și așezați copilul pe scaunul special, cât mai departe de ușă.
- Nu permiteți unui copil să se încline spre ușă sau să se rezeme de aceasta, chiar dacă este așezat într-un scaun pentru copii. De asemenea, copilul nu va fi lăsat să-și aplece capul spre, sau să-l sprijine pe partea vehiculului unde se află airbag-urile laterale sau cele cortină. Acest lucru este periculos dacă se declanșează airbag-urile laterale sau cele cortină. Nerespectarea acestor indicații poate provoca rănirea gravă sau decesul copilului.

**AVERTISMENT**

- Vă recomandăm ca orice lucrare în zona în care este instalat sistemul de airbag-uri laterale/cortină să fie executată de o unitate service autorizată MITSUBISHI MOTORS.

**Lampă de avertizare SRS**

E00407802774

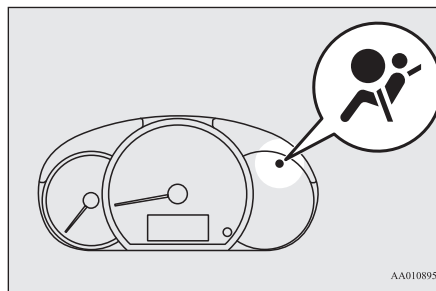

Pe planșa de bord se află o lampă de avertizare pentru sistemul suplimentar de siguranță („SRS”). Sistemul se autoverifică la trecerea contactului sau a modului de funcționare în poziția ON. Lampa de avertizare SRS se aprinde pentru câteva secunde și apoi se stinge.

Acest lucru este normal și indică faptul că sistemul este funcționează corespunzător.

Dacă una sau mai multe dintre componentele sistemului SRS sunt defecte, lampa de avertizare va rămâne aprinsă.

Lampa de avertizare SRS deservește airbag-urile SRS și sistemul de pretensionare a centurilor de siguranță.

**AVERTISMENT**

- Dacă survine una dintre situațiile următoare, este posibil ca airbag-urile SRS sau sistemele de pretensionare a centurilor de siguranță să prezinte o defecțiune și să nu funcționeze corespunzător în caz de accident sau să se activeze brusc, fără să fi survenit un accident:

- Chiar dacă modul de funcționare sau contactul este în poziția ON, lampa de avertizare nu se aprinde sau rămâne aprinsă.

- Lampa de avertizare SRS se aprinde în timpul deplasării.

Airbag-urile SRS și sistemele de pretensionare a centurilor de siguranță sunt proiectate pentru a permite reducerea riscului de rănire gravă sau deces în anumite coliziuni.

Dacă survine oricare dintre situațiile de mai sus, verificați imediat vehiculul la o unitate de service autorizată MITSUBISHI MOTORS.

4

## Sistem suplimentar de siguranță (SRS) - airbag

**Întreținerea sistemului SRS**

E00407901648

**4****⚠️ AVERTISMENT**

- Vă recomandăm ca pentru orice operații de întreținere a componentelor sistemului SRS sau pentru cele executate în zona acestui sistem, să apelați la o unitate de service autorizată MITSUBISHI MOTORS.

Lucrările efectuate incorect la componentele SRS sau la cablajul acestuia pot provoca declanșarea accidentală a airbag-urilor sau pot afecta iremediabil funcționarea acestora; oricare din aceste situații poate avea ca efect rănirea gravă a unei persoane.

- Nu modificați volanul, retractorul centurilor de siguranță sau orice alte componente ale sistemului SRS. De exemplu, înlocuirea volanului sau modificările aduse barei de protecție față sau structurii caroseriei pot afecta funcționarea sistemului SRS și provoca eventuale răni.
- Dacă vehiculul a fost deteriorat, vă recomandăm să verificați sistemul SRS, pentru a vă asigura că funcționează corect.
- Nu modificați scaunele din față, stâlpul central sau consola centrală. Aceste modificări pot afecta funcționarea sistemului SRS și provoca eventuale răni.

**⚠️ AVERTISMENT**

- Dacă descoperiți rupturi, zgârieturi, sau deteriorări ale zonei în care se află airbag-ul, verificați sistemul SRS la o unitate de service autorizată MITSUBISHI MOTORS.

**📖 NOTĂ**

- Dacă vehiculul trebuie casat, efectuați această operațiune în conformitate cu legislația locală și contactați o unitate de service autorizată MITSUBISHI MOTORS, în vederea demontării în siguranță a sistemului de airbag-uri.

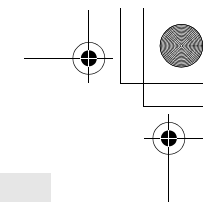
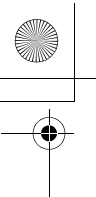

## *Instrumente și comenzi*

Instrumente .....	5-2
Afișaj multifuncțional .....	5-2
Lămpi de avertizare și control .....	5-11
Lămpi de control .....	5-12
Lămpi de avertizare .....	5-13
Manetă faruri și schimbare fază .....	5-16
Buton de reglare pe înălțime faruri .....	5-21
Manetă de semnalizare .....	5-22
Buton lumini de avarie .....	5-22
Buton proiectoare de ceață .....	5-23
Manetă ștergătoare și spălător .....	5-24
Buton dispozitiv de dezaburire lunetă .....	5-28
Buton claxon .....	5-28

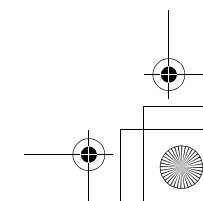
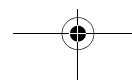
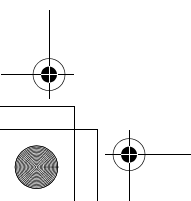
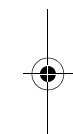
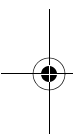

## Instrumente

## Instrumente

E00500102779

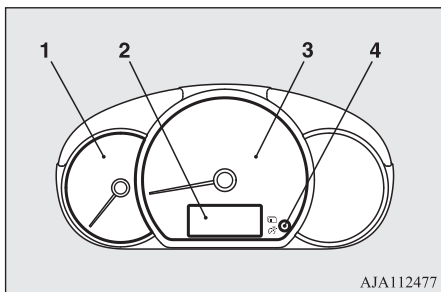

AJA112477

5

## 1- Tuometru

Tuometrul indică turația motorului (rpm). Tuometrul vă ajută să adoptați un stil de condus mai economic și vă avertizează asupra suprarăirii motorului (zona roșie).

- 2- Afișaj multifuncțional → P.5-2
- 3- Vitezometru (km/h sau mph + km/h)
- 4- Comutator afișaj multifuncțional

 **ATENȚIE**

- În timpul deplasării, urmăriți indicațiile turometrului, pentru a vă asigura că acul indicator al turației motorului nu ajunge în zona roșie (turație excesivă).

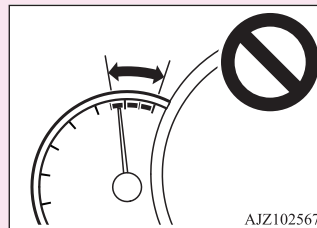

AJZ102567

## Afișaj multifuncțional

E00519902601

Opriți întotdeauna vehiculul într-un loc sigur, înainte de utilizare.

Computerul de bord include informațiile următoare: kilometraj, contor de parcurs, reostat iluminare instrumente de bord, atenționare service, autonomie și consum mediu de combustibil etc.

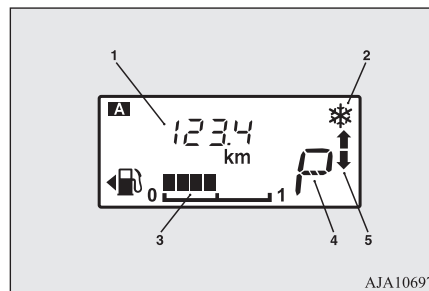

AJA106977

- 1- Afișaj informații → P.5-3
- 2- Avertizare drum cu polei → P.5-6
- 3- Afișaj rezervă de combustibil → P.5-6
- 4- Afișaj poziție selector de viteze\* → P.6-27
- 5- Indicator treaptă de viteză\* → P.6-25

 **NOTĂ**

- Când contactul sau modul de funcționare este în poziția OFF, afișajul poziției selectorului de viteze, indicatorul treptei de viteză, afișajul rezervei de combustibil și avertizarea drum cu polei nu sunt afișate.

## Afișaj informații

E00528201557

De fiecare dată când apăsați scurt comutatorul afișajului multifuncțional (A), afișajul se schimbă în ordinea următoare.

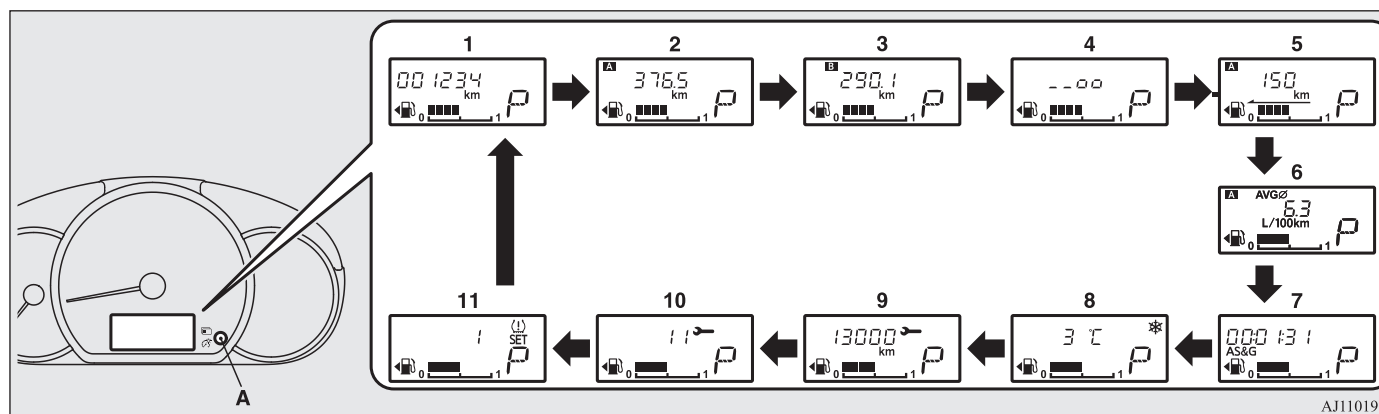

5

- |                                                  |                                                                 |
|--------------------------------------------------|-----------------------------------------------------------------|
| 1- Kilometraj → P.5-4                            | 7- Monitorizare oprire și pornire automată (AS&G)* → P.5-5      |
| 2- Contor de parcurs <b>A</b> → P.5-4            | 8- Afișaj temperatură exterioară → P.5-5                        |
| 3- Contor de parcurs <b>B</b> → P.5-4            | 9- Atenționare service (distanță) → P.5-7                       |
| 4- Comandă iluminare grup de instrumente → P.5-4 | 10- Atenționare service (timp) → P.5-7                          |
| 5- Afișaj autonomie → P.5-4                      | 11- Afișaj sistem de monitorizare presiune în anvelope → P.6-60 |
| 6- Afișaj consum mediu de combustibil → P.5-5    |                                                                 |

### NOTĂ

- Când contactul sau modul de funcționare este în poziția OFF, afișajul autonomiei, afișajul consumului mediu de combustibil, cel al temperaturii exterioare și cel al sistemului de monitorizare a presiunii în anvelope (dacă există în dotare) nu sunt afișate.
- În timpul deplasării atenționarea service nu este afișată, chiar dacă acționați comutatorul afișajului multifuncțional.
- Dacă lămpile de poziție nu sunt aprinse, butonul pentru iluminarea grupului de instrumente nu este afișat, chiar dacă acționați comutatorul afișajului multifuncțional.

## Afișaj multifuncțional

### Kilometraj

E00527800067

Kilometrajul indică distanța parcursă.

### Contor de parcurs

E00527900071

5

Contorul de parcurs indică distanța parcursă între două puncte.

Exemplu de utilizare a contorului de parcurs

**A** și a contorului de parcurs **B**

Este posibilă măsurarea simultană a două distanțe parcurse, de acasă, cu ajutorul contorului de parcurs **A**, respectiv dintr-un punct intermediar ales, cu ajutorul contorului de parcurs **B**.

### Resetare contor de parcurs

Pentru resetarea la 0 a afișajului, țineți apăsat cel puțin 1 secundă comutatorul afișajului multifuncțional. Se va reseta doar valoarea afișată în acel moment.

Exemplu

Dacă este afișat contorul de parcurs **A**, se va reseta doar valoarea contorului de parcurs **A**.

5-4 Instrumente și comenzi

### NOTĂ

- La deconectarea bornei bateriei, memoria contoarelor de parcurs **A** și **B** se șterge, iar afișajul revine la „0”.

### Comandă iluminare grup de instrumente

E00537901231

Aprindeți lămpile de poziție și apăsați comutatorul afișajului multifuncțional (2); se activează un semnal sonor, iar luminozitatea se modifică.

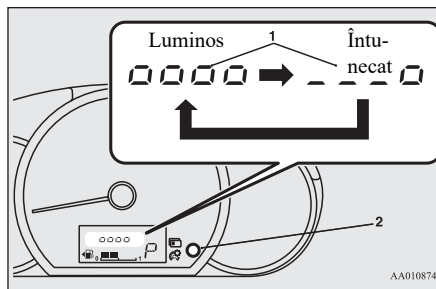

- 1- Nivel luminozitate
- 2- Comutator afișaj multifuncțional

### NOTĂ

- Dacă lămpile de poziție sunt aprinse, sunt disponibile 8 niveluri pentru reglarea luminozității.

### NOTĂ

- De fiecare dată când reduceți luminozitatea cu două trepte, afișajul segmentului luminozității scade treptat cu câte o unitate.
- Nivelul luminozității instrumentelor este salvat la trecerea contactului în poziția „LOCK” sau a modului de funcționare în poziția OFF.
- Dacă țineți apăsat comutatorul mai mult de aproximativ 1 secundă, luminozitatea trece automat prin nivelurile de intensitate și se oprește în momentul în care eliberați butonul. Selectați nivelul dorit pentru luminozitate.
- Afișajul reostatului iluminării instrumentelor de bord nu este afișat, dacă afară este lumină și contactul sau modul de funcționare este în poziția ON.

### Afișaj autonomie

E00538000014

Afișează autonomia estimativă (câți kilometri/câte mile mai puteți parcurge cu combustibilul rămas). Dacă autonomia scade sub aproximativ 50 km (30 mile), este afișat „---”.

### NOTĂ

- Autonomia este stabilită pe baza datelor privind consumul de combustibil. Aceasta poate varia în funcție de condițiile de deplasare și de stilul de condus. Priviți distanța afișată ca fiind o estimare grosieră.

## NOTĂ

- Când realimentați, autonomia afișată este actualizată.  
Cu toate acestea, dacă adăugați doar o cantitate redusă de combustibil, nu va fi afișată valoarea corectă. Umpleți complet rezervorul cât mai curând posibil.
- Uneori, valoarea afișată pentru autonomie se poate modifica, dacă parcați pe o pantă foarte abruptă. Acest lucru se întâmplă ca urmare a deplasării combustibilului în rezervor și nu indică o defecțiune.
- Setarea afișajului poate fi modificată pentru utilizarea unităților de măsură preferate (km sau mile).  
Consultați „Modificare setări funcții” la pagina 5-8.

## Afișaj consum mediu de combustibil

E00531200017

Afișează consumul mediu de combustibil de la ultima resetare și până în prezent.

Starea modului de resetare pentru afișajul consumului mediu de combustibil și vitezei medii poate fi comutată între „Auto reset” (resetare automată) și „Manual reset” (resetare manuală).

Pentru metoda de modificare a setărilor afișajului consumului mediu de combustibil, consultați „Modificare setări funcții” la pagina 5-8.

## NOTĂ

- Viteza medie poate fi resetată separat în modul resetare automată, respectiv în modul resetare manuală.
- Când consumul mediu de combustibil nu poate fi calculat, este afișat „---”.
- Setarea inițială (implicită) este „Mod resetare automată”.
- Consumul mediu de combustibil depinde de condițiile de deplasare (starea carosabilului, stilul de condus etc.). Consumul mediu de combustibil afișat poate diferi de consumul de combustibil real. Priviți consumul mediu de combustibil afișat ca fiind o estimare grosieră.
- Dacă se deconectează bateria, memoria modurilor resetare manuală și resetare automată pentru afișajul consumului mediu de combustibil se șterge.
- Setarea afișajului poate fi modificată pentru utilizarea unităților de măsură preferate {km/L, L/100 km, mpg}.  
Consultați „Modificare setări funcții” la pagina 5-8.

## Monitorizare sistem de oprire și pornire automată (AS&G)\*

E00531101068

Durata de timp pe care motorul a fost oprit de sistemul de oprire și pornire automată (AS&G).

## Afișaj multifuncțional

Consultați „Sistem de oprire și pornire automată (AS&G)” la pagina 6-20.

## NOTĂ

- Când contactul sau modul de funcționare este din nou în poziția ON, durata de timp se resetează.

5

## Afișaj temperatură exterioară

E00533501095

Afișează temperatura din exteriorul vehiculului.

## NOTĂ

- Setarea afișajului poate fi modificată pentru utilizarea unităților de măsură preferate (°C sau °F).  
Consultați „Modificare setări funcții” la pagina 5-8.
- În funcție de factori precum condițiile de deplasare, temperatura afișată poate diferi de temperatura reală.



## Afișaj multifuncțional

### Avertizare drum cu polei

E00533401078

Dacă temperatura exterioră coboară sub aprox. 3 °C (37 °F), se declanșează un avertisment sonor, iar lampa de avertizare temperatură exterioră (A) clipește aproximativ 10 secunde.

5

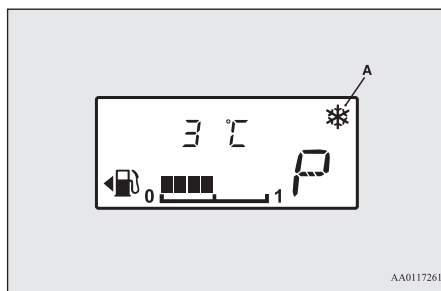

AA0117261

#### ATENȚIE

- Există riscul ca șoseaua să fie acoperită cu polei chiar dacă acest simbol nu clipește, de aceea vă recomandăm să conduceți cu grijă.

### Afișaj autonomie

E00522200545

Afișajul rezervei de combustibil arată nivelul combustibilului din rezervor, când contactul sau modul de funcționare este în poziția ON.

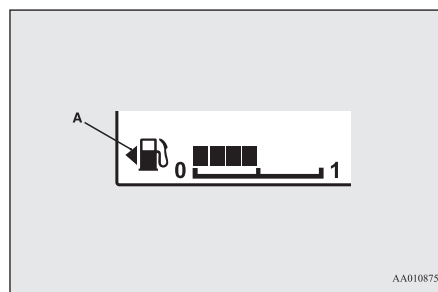

AA0108757

1- Plin

0- Gol

#### NOTĂ

- Stabilizarea afișajului după realimentarea cu combustibil poate dura câteva secunde.
- Dacă realimentarea cu combustibil se face cu contactul sau modul de funcționare în poziția ON, este posibil ca indicatorul de nivel combustibil să indice incorect nivelul combustibilului.
- Simbolul rezervorului de combustibil (A) indică faptul că bușonul rezervorului de combustibil se află pe partea stângă a vehiculului.

### Afișaj de avertizare autonomie

E00522402020

Dacă contactul sau modul de funcționare este în poziția ON, iar nivelul rezervei de combus-

tibil este de aproximativ 6 litri sau mai puțin (un singur segment afișat), ultimul segment al indicatorului de nivel combustibil clipește. Dacă nivelul combustibilului scade și mai mult, ultimul segment al indicatorului de nivel se stinge și graficul cu bare „” clipește.

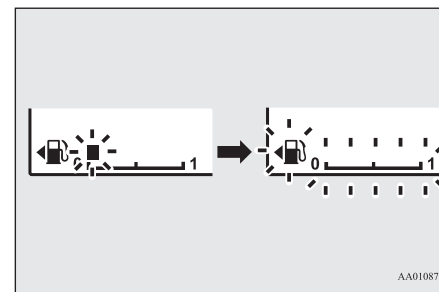

AA0108760

#### ATENȚIE

- Nu vă continuați călătoria dacă nivelul combustibilului este foarte scăzut; lipsa combustibilului poate duce la defectarea catalizatorului.

#### NOTĂ

- Pe drum înclinat sau în viraje, valoarea afișată poate fi incorectă din cauza deplasării combustibilului în rezervor.

## Atenționare interval revizii

E00522501011

Afișează timpul rămas până la următoarea revizie periodică recomandată de MITSUBISHI MOTORS. Când trebuie efectuată revizia periodică, este afișat „---”. Simbolul cheii indică revizia periodică.

### NOTĂ

- În funcție de specificațiile vehiculului, timpul afișat până la următoarea revizie periodică poate fi diferit de cel recomandat de MITSUBISHI MOTORS. În plus, setările afișajului pentru următoarea revizie periodică pot fi modificate. Pentru a modifica setările afișajului, apelați la o unitate de service autorizată MITSUBISHI MOTORS. Pentru informații suplimentare, consultați o unitate de service autorizată MITSUBISHI MOTORS.

#### Distanță

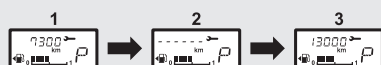

#### Lună



AA0112673

- Afișează timpul până la următoarea revizie periodică.

### NOTĂ

- Distanța este afișată în intervale de 100 km (sau 100 de mile). Timpul este afișat în luni.

- Vă informează că trebuie efectuată revizia periodică. Consultați o unitate de service autorizată MITSUBISHI MOTORS.
- După ce vehiculul a fost verificat la o unitate de service autorizată MITSUBISHI MOTORS, se afișează timpul până la următoarea revizie periodică.

### Resetare

Afișajul „---” poate fi resetat în timp ce contactul sau modul de funcționare este în poziția OFF.

- Dacă apăsați scurt de câteva ori comutatorul afișajului multifuncțional, afișajul informațiilor comută la afișajul atenționare service.

## Afișaj multifuncțional

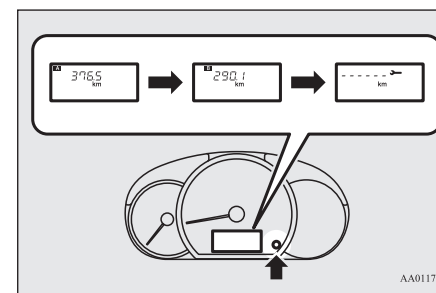

5

- Țineți apăsat timp de cel puțin 1 secundă comutatorul afișajului multifuncțional pentru ca simbolul cheii să înceapă să clipească. (Dacă nu se întreprinde nicio acțiune, după aproximativ 10 secunde de clipire a simbolului, afișajul revine la indicația anterioară.)

- În timp ce simbolul clipește, apăsați scurt comutatorul afișajului multifuncțional pentru a comuta afișajul de la „---” la „cLEAR”. Apoi, va fi afișat timpul rămas până la următoarea revizie periodică.

## Afișaj multifuncțional

5

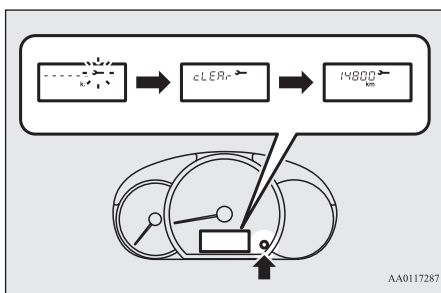

### ATENȚIE

- Clientul este responsabil pentru efectuarea la timp a lucrărilor periodice de revizie și de întreținere. Revițiile tehnice și lucrările de întreținere trebuie efectuate pentru a preveni accidentele și defecțiunile.

### NOTĂ

- Afișajul „---” nu poate fi resetat în timp ce contactul sau modul de funcționare este în poziția ON.
- Când este afișat mesajul „---”, după parcurgerea unei anumite distanțe și trecerea unei anumite perioade de timp, afișajul este resetat și este afișat timpul rămas până la următoarea revizie periodică.
- Dacă resetați neintenționat afișajul, consultați o unitate de service autorizată MITSUBISHI MOTORS.

5-8 Instrumente și comenzi

## Modificare setări funcții

E00522700726

Setările pentru mod resetare consum mediu de combustibil, unitate de măsură consum de combustibil și unitate de măsură temperatură pot fi modificate conform preferințelor, când contactul sau modul de funcționare este în poziția ON.

### ATENȚIE

- Șoferul nu trebuie să utilizeze afișajul în timp ce vehiculul se deplasează.
- Pentru utilizarea sistemului, opriți vehiculul într-o zonă sigură.

## Modificare mod resetare consum mediu de combustibil

E00522901044

Starea modului de resetare pentru afișajul consumului mediu de combustibil poate fi comutată între „Auto reset” (resetare automată) și „Manual reset” (resetare manuală).

1. Dacă apăsați scurt de câteva ori comutatorul afișajului multifuncțional, afișajul informațiilor comută la afișajul autonomiei. Consultați „Afișaj informații” la pagina 5-3.

2. De fiecare dată când țineți apăsat timp de cel puțin 1 secundă comutatorul afișajului multifuncțional în afișajul autonomiei, puteți comuta la modul resetare consum mediu de combustibil.

(A: mod resetare automată, B: mod resetare manuală)

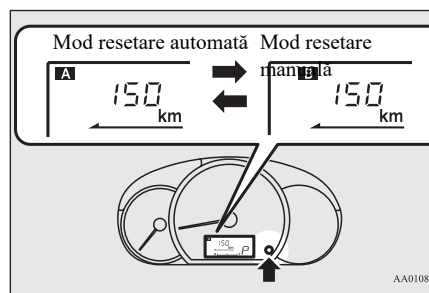

## Mod resetare manuală

- Când este afișat consumul mediu de combustibil, dacă țineți apăsat comutatorul afișajului multifuncțional, consumul mediu de combustibil afișat în momentul respectiv este resetat.
- Dacă se efectuează operația următoare, setarea modului comută automat de la manual la auto. [Cu excepția vehiculelor echipate cu sistem de utilizare fără cheie] Treceți contactul din poziția „LOCK” sau „ACC” în poziția „ON”.

[Pentru vehiculele echipate cu sistem de utilizare fără cheie]

Treceți modul de funcționare din poziția ACC sau OFF în poziția ON.

Trecerea la auto se face automat. Cu toate acestea, după trecerea la modul manual, se afișează datele de la ultima resetare.

#### Mod resetare automată

- Când este afișat consumul mediu de combustibil, dacă țineți apăsat comutatorul afișajului multifuncțional, consumul mediu de combustibil afișat în momentul respectiv este resetat.

- Dacă butonul de pornire/oprire motor sau modul de funcționare este în una dintre stările următoare, afișajul consumului mediu de combustibil se resetează automat.

[Cu excepția vehiculelor echipate cu sistem de utilizare fără cheie]

Contactul este în poziția „ACC” sau „LOCK” timp de 4 ore sau mai mult.

[Pentru vehiculele echipate cu sistem de utilizare fără cheie]

Modul de funcționare este în poziția ACC sau OFF timp de 4 ore sau mai mult.

#### NOTĂ

- Afișajul consumului mediu de combustibil poate fi resetat separat în modul resetare automată, respectiv în modul resetare manuală.

#### NOTĂ

- Dacă se deconectează bateria, memoria modurilor resetare manuală și resetare automată pentru afișajul consumului mediu de combustibil se șterge.
- Setarea inițială (implicită) este „Mod resetare automată”.

#### Modificare unitate de măsură afișaj consum de combustibil

E00523000768

Unitatea de măsură pentru afișajul consumului de combustibil poate fi modificată. Unitățile de măsură pentru distanță și cantitate sunt de asemenea modificate pentru a corespunde unității de măsură selectate pentru consumul de combustibil.

1. Dacă apăsați scurt de câteva ori comutatorul afișajului multifuncțional, afișajul informațiilor comută la afișajul consumului mediu de combustibil.

Consultați „Afișaj informații” la pagina 5-3.

2. Țineți apăsat timp de cel puțin 5 secunde comutatorul afișajului multifuncțional până când se aude de două ori avertizorul sonor.

3. Țineți apăsat comutatorul afișajului multifuncțional pentru a comuta succesiv între „km/L” → „L/100 km” → „mpg” → „km/L”.

#### Afișaj multifuncțional

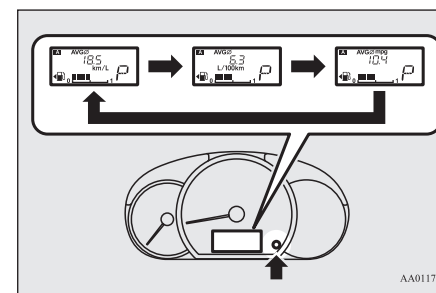

5

#### NOTĂ

- Unitățile de măsură pentru autonomie și consum mediu de combustibil se modifică, dar unitățile de măsură pentru acul indicator (vitezometru), kilometraj, contor de parcurs și atenționare service rămân nemodificate.
- Dacă se deconectează bateria, memoria setărilor pentru unitățile de măsură se șterge și se revine automat la setarea din fabrică.

Unitatea de măsură pentru distanță este, de asemenea, modificată pentru a corespunde unității de măsură selectate pentru consumul de combustibil.

Consum de combustibil	Distanță (autonomie)
km/L	km
L/100 km	km
mpg	mile

Instrumente și comenzi 5-9



## Afișaj multifuncțional

### Modificare unitate de măsură temperatură

E00523101883

Unitatea de măsură pentru afișajul temperaturii exterioare poate fi modificată.

**5**

1. Dacă apăsați scurt de câteva ori comutatorul afișajului multifuncțional, afișajul informațiilor comută la afișajul temperaturii exterioare.

Consultați „Afișaj informații” la pagina 5-3.

2. De fiecare dată când țineți apăsat cel puțin aproximativ 5 secunde comutatorul afișajului multifuncțional în afișajul temperaturii exterioare, puteți comuta unitatea de măsură a temperaturii exterioare între °C și °F sau între °F și °C.

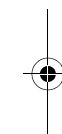
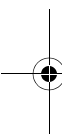

#### NOTĂ

- La vehiculele cu climatizare automată, unitatea de măsură a temperaturii de pe panoul aerului condiționat se modifică odată cu unitatea de măsură a temperaturii exterioare de pe afișajul multifuncțional.

Cu toate acestea, pe afișajul temperaturii aerului condiționat nu apare „°C” sau „°F”.

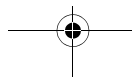

## Lămpi de avertizare și control

E00501504602

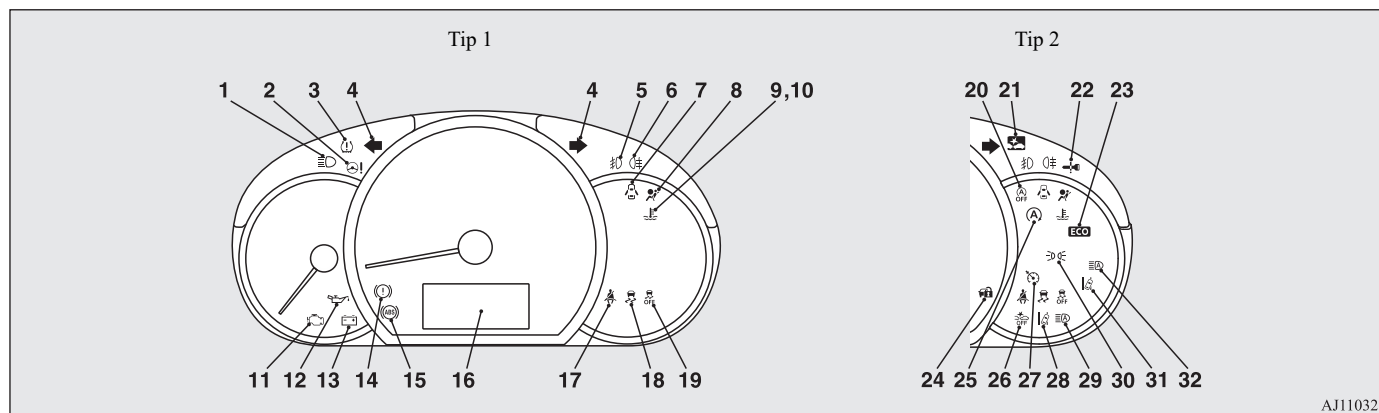

AJ1103280

5

- |                                                                             |                                                                              |                                                                                        |
|-----------------------------------------------------------------------------|------------------------------------------------------------------------------|----------------------------------------------------------------------------------------|
| 1- Lampă de control fază lungă → P.5-12                                     | 8- Lampă de avertizare sistem suplimentar de siguranță (SRS) → P.4-27        | 15- Lampă de avertizare sistem antiblocare frâne (ABS) → P.6-35                        |
| 2- Lampă de avertizare servodirecție asistată electric (EPS) → P.6-36       | 9- Lampă de avertizare temperatură ridicată lichid de răcire (roșu) → P.5-15 | 16- Afișaj multifuncțional → P.5-2                                                     |
| 3- Lampă de avertizare sistem de monitorizare presiune în anvelope → P.6-57 | 10- Lampă de control temperatură scăzută lichid de răcire (verde) → P.5-13   | 17- Lampă de avertizare centură de siguranță → P.4-7                                   |
| 4- Lămpi de control semnalizatoare de direcție/lumini de avarie → P.5-12    | 11- Lampă de avertizare verificare motor → P. 5-14                           | 18- Lampă de control sistem de control activ al stabilității (ASC) → P.6-38            |
| 5- Lampă de control proiectoare de ceață* → P.5-12                          | 12- Lampă de avertizare presiune ulei → P. 5-15                              | 19- Lampă de control sistem de control activ al stabilității (ASC) dezactivat → P.6-38 |
| 6- Lampă de control lampă de ceață spate → P.5-12                           | 13- Lampă de avertizare încărcare baterie → P. 5-15                          | 20- Lampă de control sistem de oprire și pornire automată (AS&G) dezactivat* → P.6-24  |
| 7- Lampă de avertizare ușă deschisă → P.5-16                                | 14- Lampă de avertizare frâne → P.5-13                                       |                                                                                        |

## Lămpi de control

- 21- Lampă de control sistem de protecție la impact frontal (FCM)\* → P.6-43
- 22- Pentru detalii, consultați „Activare avertizare” la pagina 3-12. (dacă există în dotare)
- 23- Lampă de control ECO\* → P.5-13
- 24- Pentru detalii, consultați „Activare avertizare” la pagina 3-12. (dacă există în dotare)
- 25- Lampă de control sistem de oprire și pornire automată (AS&G)\* → P.6-20
- 26- Lampă de control sistem de protecție la impact frontal (FCM) dezactivat\* → P.6-47
- 27- Lampă de control viteză de croazieră\* → P.6-39
- 28- Lampă de control avertizare la părăsirea benzii de rulare (LDW)\* → P.6-54
- 29- Lampă de avertizare fază lungă automată (AHB) (galben)\* → P.5-21
- 30- Lampă de control lumini de poziție\* → P.5-13
- 31- Lampă de control avertizare la părăsirea benzii de rulare (LDW) (verde)\* → P.6-53
- 32- Lampă de control fază lungă automată (AHB) (verde)\* → P.5-19

5

## Lămpi de control

E00501600139

## Lămpi de control semnalizatoare de direcție/lumini de avarie

E00501700420

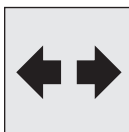

Aceste lămpi de control clipește în următoarele situații.

- Dacă este acționată maneta de semnalizare.

Consultați „Manetă de semnalizare” la pagina 5-22.

- Dacă se apasă butonul luminilor de avarie, în vederea activării acestora.

Consultați „Buton lumini de avarie” la pagina 5-22.

- Dacă luminile de avarie se activează automat, ca urmare a frânării bruște în timpul deplasării.

Consultați „Sistem de semnalizare în caz de oprire de urgență” la pagina 6-34.

## Lampă de control fază lungă

E00501800186

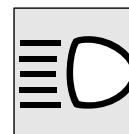

Această lampă de control se aprinde la aprinderea fazei lungi a farurilor.

## Lampă de control proiectoare de ceață\*

E00501900480



Această lampă se aprinde când proiectoarele de ceață sunt aprinse.

## Lampă de control lampă de ceață

E00502000215

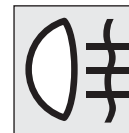

Această lampă de control se aprinde când lampa de ceață este aprinsă.

## Lămpi de avertizare

### Lampă de control lumini de poziție\*

E00508901268

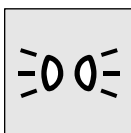

Această lampă de control se aprinde când luminile de poziție sunt aprinse.

### Lampă de control ECO\*

E00529800117



Această lampă de control se aprinde dacă se adoptă un stil de condus economic.

### Lămpi de avertizare

E00502400479

### Lampă de avertizare frâne

E00502502676



Această lampă se aprinde când contactul sau modul de funcționare este trecut în poziția ON și se stinge după câteva secunde.

Verificați întotdeauna stingerea lămpii înainte de a porni la drum.

Când contactul sau modul de funcționare este în poziția ON, lampa de avertizare frâne se aprinde în următoarele condiții:

**5**

### Lampă de control temperatură redusă lichid de răcire

E00502200060



Această lampă de control se aprinde în culoarea verde dacă temperatura lichidului de răcire este redusă.

### NOTĂ

- Dacă lampa de control se stinge, înseamnă că sistemul de încălzire începe să funcționeze.



## Lămpi de avertizare

5

- La tragerea frânei de mână.
  - Dacă nivelul lichidului de frână din rezervor este scăzut.
  - Dacă funcția de distribuție a forței de frânare nu funcționează corect.
- Când contactul sau modul de funcționare este în poziția ON, se aude un avertizor sonor în următoarele condiții:
- Dacă viteza vehiculului depășește 8 km/h, iar frâna de mână este trasă.

### ATENȚIE

- În următoarele situații, în cazul frânării bruște, funcționarea frânei poate fi compromisă; prin urmare, evitați să conduceți cu viteză mare sau să frânați brusc. Mai mult decât atât, în aceste situații vă recomandăm să opriți imediat vehiculul într-un loc sigur și să verificați problema.
- Lampa de avertizare frâne nu se aprinde la acționarea frânei de mână sau nu se stinge la eliberarea frânei de mână.
- Lampa de avertizare ABS și lampa de avertizare frâne se aprind simultan.  
Pentru detalii, consultați „Lampă de avertizare ABS” la pagina 6-35.
- Lampa de avertizare frâne rămâne aprinsă în timpul deplasării.

### ATENȚIE

- Dacă funcționarea frânelor este necorespunzătoare, opriți vehiculul după cum se arată mai jos.
- Apăsați pedala de frână mai tare decât de obicei.  
Chiar dacă pedala de frână se deplasează până aproape de capătul cursei active, mențineți-o puternic apăsată.
- Dacă frânarea este inefficientă, utilizați frâna de motor pentru a reduce viteza și trageți ușor frâna de mână.  
Apăsați pedala de frână, pentru a aprinde stopurile pe frână și pentru a avertiza astfel vehiculele din spatele dvs.

## Lampă de avertizare verificare motor

E00502603296

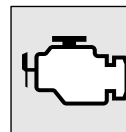

Această lampă face parte dintr-un sistem de diagnoză la bord, care monitorizează nivelul emisiilor, sistemul de comandă a motorului sau sistemul de comandă CVT. Dacă este detectată o problemă la unul dintre aceste sisteme, lampa se aprinde sau clipește. Deși, de regulă, vehiculul poate fi condus și nu necesită tractare, vă recomandăm să verificați imediat sistemul. Această lampă se aprinde și la trecerea contactului sau a modului de funcționare în poziția ON și se stinge după pornirea motorului. Dacă nu se stinge după pornirea motorului, vă recomandăm să verificați vehiculul.

### ATENȚIE

- Deplasarea prelungită cu această lampă aprinsă poate provoca defecțiuni suplimentare ale sistemului de control al emisiilor. De asemenea, poate afecta consumul de combustibil și manevrabilitatea vehiculului.

**ATENȚIE**

- Dacă lampa nu se aprinde la trecerea contactului sau a modului de funcționare în poziția ON, vă recomandăm să verificați sistemul.
- Dacă lampa se aprinde în timp ce motorul este pornit, nu conduceți cu viteză ridicată și verificați imediat sistemul la o unitate de servicii autorizată MITSUBISHI MOTORS. Răspunsul pedalei de accelerație și al pedalei de frână poate fi influențat negativ în trei circumstanțe.

**NOTĂ**

- Modulul electronic de comandă a motorului, care conține sistemul de diagnoză la bord, are stocate în memorie diverse date aferente defecțiunilor (în special legate de gazele de evacuare). Aceste date se șterg din memorie la deconectarea unui cablu al bateriei, ceea ce va face dificilă diagnoza rapidă. Nu deconectați cablul bateriei dacă lampa de avertizare verificare motor este aprinsă.

**Lampă de avertizare încărcare baterie**

E00502701280

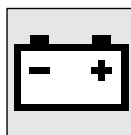

Această lampă se aprinde la trecerea contactului sau a modului de funcționare în poziția ON și se stinge după pornirea motorului.

**ATENȚIE**

- Dacă lampa se aprinde în timpul deplasării, înseamnă că sistemul de încărcare este defect. Parcați imediat vehiculul într-un loc sigur și vă recomandăm să verificați sistemul.

**Lampă de avertizare presiune ulei**

E00502800718



Această lampă se aprinde la trecerea contactului sau a modului de funcționare în poziția ON și se stinge după pornirea motorului. Dacă lampa se aprinde în timp ce motorul este pornit, presiunea uleiului este prea scăzută. Opriți motorul și verificați-l.

**ATENȚIE**

- Această lampă de avertizare nu indică ce cantitate de ulei se află în carter. Aceasta trebuie stabilită prin verificarea nivelului uleiului cu ajutorul jojei, cu motorul oprit.
- Dacă lampa se aprinde când nivelul uleiului nu este scăzut, verificați motorul.
- Dacă vă continuați călătoria deși nivelul uleiului este scăzut sau lampa de avertizare este aprinsă, este posibil să provocați griparea motorului.

5

**Lampă de avertizare temperatură ridicată lichid de răcire**

E00503000049

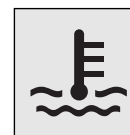

Această lampă se aprinde în culoarea roșie dacă temperatura lichidului de răcire crește excesiv.

**ATENȚIE**

- Dacă lampa se aprinde în timpul deplasării, indică o posibilă supraîncălzire a motorului. Continuarea deplasării poate provoca defecțarea motorului. Opriți imediat vehiculul într-un loc sigur și luați măsurile care se impun. (Consultați „Supraîncălzire motor” la pagina 8-4.)

## Manetă faruri și schimbare fază

### NOTĂ

- Lampa de avertizare temperatură ridicată lichid de răcire se poate aprinde și când conduceți cu viteză mare sau pe drumuri în pantă. Aprinderea lămpii nu indică neapărat o problemă. Dacă lăsați motorul pornit sau vă continuați călătoria, lampa ar trebui să se stingă.

5

## Lampă de avertizare ușă deschisă

E00503300895



Această lampă se aprinde dacă una dintre uși sau hayonul este deschis sau incomplet închis.

Dacă viteza vehiculului atinge aproximativ 8 km/h cu o ușă sau hayonul deschis sau incomplet închis, avertizorul sonor va suna de 4 ori pentru a vă avertiza.

### ATENȚIE

- Înainte de a porni la drum, verificați ca această lampă de avertizare să fie stinsă.

## Manetă faruri și schimbare fază

E00506005289

### Faruri

### NOTĂ

- Când conduceți într-o țară în care vehiculele merg pe partea opusă a drumului față de țara pentru care este destinat vehiculul, trebuie luate măsurile necesare pentru a evita orbirea participanților la trafic.

[Pentru vehiculele echipate cu faruri cu LED]

Nu trebuie reglate.

[Pentru vehiculele echipate cu faruri cu halogen]

Consultați „Mascare faruri” la pagina 10-27.

- Nu lăsați prea mult timp luminile aprinse dacă motorul este oprit (nu este pornit). Este posibil ca bateria să se descarce complet.
- Dacă plouă sau după ce vehiculul a fost spălat, uneori interiorul lentilelor lămpilor se aburește, fără ca acest lucru să indice o problemă funcțională.

La aprinderea lămpii respective, căldura degajată va îndepărta condensul. Totuși, dacă pătrunde apă în interiorul lămpilor, vă recomandăm să verificați sistemul.

Rotiți maneta pentru a aprinde luminile.

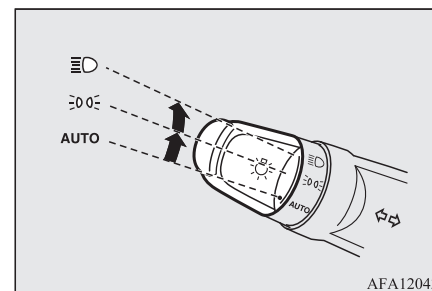

AFA120432

AUTO	Dacă contactul sau modul de funcționare este în poziția ON, farurile, luminile de poziție, lampa pentru numărul de înmatriculare și luminile de pe planșa de bord se aprind și se sting în mod automat, în funcție de luminozitatea exterioară. (Luminile de zi se aprind în timp ce luminile de poziție sunt stinse.) La trecerea contactului sau a modului de funcționare în poziția OFF, toate lămpile se sting automat.
	Lumini de poziție, lampă număr de înmatriculare și lumini planșă de bord aprinse
	Faruri și alte lămpi aprinse

**NOTĂ**

- Dacă farurile sunt stinse utilizând funcția de activare/dezactivare automată, iar contactul sau modul de funcționare este în poziția ON, proiectoarele de ceață (dacă există în dotare) și lămpile de ceață se sting și ele. Dacă ulterior farurile sunt reaprinse prin intermediul funcției de activare/dezactivare automată, proiectoarele de ceață se reaprind și ele, însă lampa de ceață rămâne stinsă. Dacă doriți să reaprindeți lampa de ceață, acționați din nou maneta.
- Nu acoperiți senzorul (A) funcției de activare/dezactivare automată, prin lipirea de etichete sau autocolante pe parbriz.

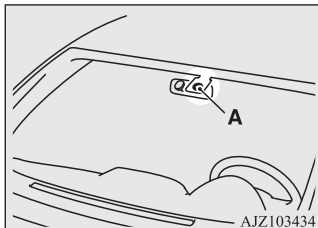

- Dacă lămpile nu se aprind/sting cu maneta în poziția „AUTO”, acționați maneta manual și vă recomandăm să verificați vehiculul.

**Funcție de stingere automată lumini (faruri, proiectoare de ceață etc.)**

- Dacă se efectuează operația următoare în timp ce maneta pentru faruri este în poziția „ $\text{D}$ ”, luminile se vor stinge automat când se deschide ușa șoferului.

[Cu excepția vehiculelor echipate cu sistem de utilizare fără cheie]

Contactul este trecut în poziția „LOCK” sau „ACC” sau cheia este scoasă din contact.

[Pentru vehiculele echipate cu sistem de utilizare fără cheie]

Modul de funcționare este în poziția OFF sau ACC.

- Dacă se efectuează operația următoare în timp ce maneta pentru faruri este în poziția „ $\text{D}$ ”, luminile se vor aprinde automat pentru 3 minute în timp ce ușa șoferului este închisă, apoi se vor stinge automat.

[Cu excepția vehiculelor echipate cu sistem de utilizare fără cheie]

Contactul este trecut în poziția „LOCK” sau „ACC” sau cheia este scoasă din contact.

[Pentru vehiculele echipate cu sistem de utilizare fără cheie]

Modul de funcționare este în poziția OFF sau ACC.

**NOTĂ**

- Funcția de stingere automată a luminilor nu funcționează dacă maneta este în poziția „ $\text{D}$ ”.
- De asemenea, funcția stingere automată a farurilor poate fi dezactivată. Pentru informații suplimentare, vă recomandăm să consultați o unitate de service autorizată MITSUBISHI MOTORS.

**5****Dacă doriți să lăsați luminile aprinse:**

1. În cazurile următoare, rotiți maneta pentru lumini în poziția „AUTO”.

[Cu excepția vehiculelor echipate cu sistem de utilizare fără cheie]

Contactul este în poziția „LOCK” sau „ACC”.

[Pentru vehiculele echipate cu sistem de utilizare fără cheie]

Modul de funcționare este în poziția OFF sau ACC.

2. Treceți din nou maneta în poziția „ $\text{D}$ ” sau „ $\text{D}$ ”. Luminile vor rămâne aprinse.

**Avertizor sonor lumini aprinse**

E00506100621

Dacă se efectuează operația următoare se activează un avertizor sonor, care amintește șoferului să stingă luminile.

## Manetă faruri și schimbare fază

[Cu excepția vehiculelor echipate cu sistem de utilizare fără cheie]

Dacă se deschide ușa șoferului cu cheia de contact în poziția „LOCK” sau „ACC” sau dacă se scoate cheia din contact când luminile sunt aprinse.

**5**

[Pentru vehiculele echipate cu sistem de utilizare fără cheie]

Dacă ușa șoferului este deschisă, iar modul de funcționare este în altă poziție față de ACC sau OFF, în timp ce luminile sunt aprinse.

În ambele cazuri, avertizorul sonor se oprește automat dacă este activată funcția de stingere automată faruri, dacă maneta de lumini este rotită în poziția OFF sau dacă ușa este închisă.

## Lumini de zi

E00530601776

Luminile de zi se aprind dacă motorul este pornit și maneta de lumini este în poziția „AUTO”, iar lămpile de poziție sunt stinse.

### NOTĂ

- La vehiculele echipate cu faruri cu LED, dacă maneta pentru lumini este în poziția „D” sau „D” sau dacă lămpile de poziție sunt aprinse în timp ce maneta pentru lumini este în poziția „AUTO”, luminile de zi se aprind pe poziții.

5-18 Instrumente și comenzi

## Schimbare fază (trecere de la fază lungă la fază scurtă)

E00506201951

Dacă farurile sunt aprinse, faza lungă poate fi comutată la fază scurtă (sau invers), la fiecare acționare completă a manetei în poziția (1). Dacă este aprinsă faza lungă, se aprinde și lampa de control fază lungă din cadrul grupului de instrumente.

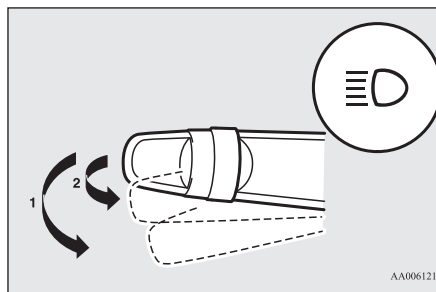

AA0061218

## Semnalizare cu farurile

E00506301558

Semnalizarea cu farurile are loc dacă maneta este trasă ușor în poziția (2) și încetează când maneta este eliberată.

Dacă este aprinsă faza lungă, se aprinde și lampa de control fază lungă din cadrul grupului de instrumente.

### NOTĂ

- Dacă stingeți luminile și farurile sunt setate pe fază lungă, farurile revin automat la setarea pe fază scurtă.

## Fază lungă automată (AHB)\*

E00538200322

Sistemul comută farurile (între fază lungă/scurtă), dacă senzorul (A) detectează o sursă de lumină, cum ar fi farurile unui vehicul din față, de pe contrasens sau un bec de iluminare stradală.

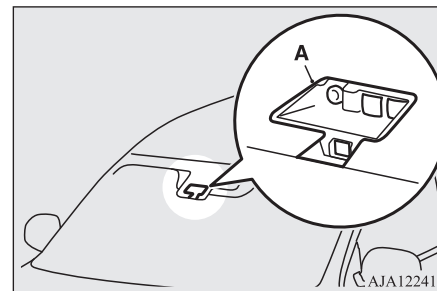

AJA122412

**AVERTISMENT**

- În anumite situații, este posibil ca farurile să nu comute automat (între fază lungă/scurtă). Nu supraestimați sistemul. Este responsabilitatea șoferului să comute manual farurile (între fază lungă/scurtă), în funcție de condițiile de deplasare. Consultați „Schimbare fază (trecere de la fază lungă la fază scurtă)” la pagina 5-18.

**Utilizarea AHB**

E00551500348

1. Rotiți maneta pentru faruri în poziția „≡D” sau „AUTO”, în timp ce motorul este pornit.
2. Apăsați butonul AHB.

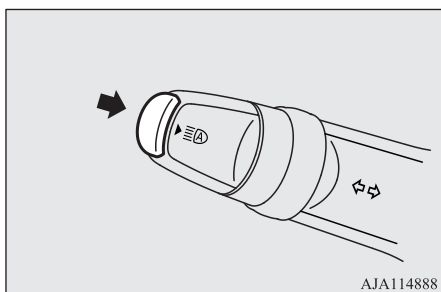

Sistemul AHB este activat, iar lampa de control AHB (verde) se aprinde.

Dacă se apasă din nou butonul AHB, sistemul se dezactivează, iar lampa de control AHB (verde) se stinge.

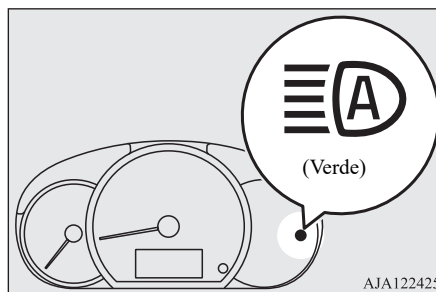
**NOTĂ**

- Dacă farurile sunt aprinse și maneta pentru faruri este în poziția „AUTO”, sistemul AHB funcționează.
- Puteți comuta manual farurile (între fază lungă/scurtă), prin acționarea manetei, chiar dacă sistemul AHB este activat. Consultați „Schimbare fază (trecere de la fază lungă la fază scurtă)” la pagina 5-18. Dacă maneta este acționată manual, lampa de control AHB (verde) se stinge, iar sistemul AHB se dezactivează. Consultați „Comutare manuală” la pagina 5-19.
- Dacă trageți ușor maneta (semnalizare cu farurile), sistemul AHB nu se dezactivează.

**Manetă faruri și schimbare fază****Comutare manuală****Comutare pe fază scurtă**

1. Trageți maneta de semnalizare către dvs.
2. Lampa de control AHB (verde) se stinge.
3. Dacă se apasă din nou butonul AHB, sistemul se activează.

**5****Comutare pe fază lungă**

1. Trageți maneta de semnalizare către dvs.
2. Lampa de control AHB (verde) se stinge, iar indicatorul de fază lungă se aprinde.
3. Dacă se apasă din nou butonul AHB, sistemul se activează.

**Condiții de comutare automată**

E00551600163

Farurile se aprind pe fază lungă dacă sunt îndeplinite cumulativ toate condițiile următoare:

- Viteza vehiculului este mai mare de aproximativ 40 km/h.
- Afară este întuneric.
- În față sau pe contrasens nu sunt vehicule sau nicio lumină exterioară a acestora nu este aprinsă.

## Manetă faruri și schimbare fază

Farurile se aprind pe fază scurtă dacă sunt îndeplinite cumulativ toate condițiile următoare:

- Viteza vehiculului este mai mică de aproximativ 30 km/h.
- Afară este lumină.
- Este aprinsă o lumină exterioară a vehiculului din față sau de pe contrasens.

5

### NOTĂ

- Este posibil ca farurile să nu comute de pe fază lungă pe fază scurtă în următoarele situații.
  - Un vehicul din față sau de pe contrasens nu este vizibil din cauza curbilor, a unei benzi mediane/insule de separare a benzilor înălțate, semnelor de circulație, copacilor de pe marginea drumului.
  - Vehiculul trece pe lângă un vehicul care vine brusc din față, într-o curbă fără vizibilitate.
  - Vehiculul dvs. este depășit de un alt vehicul.
- Este posibil ca farurile să rămână pe fază scurtă (sau să comute de la fază lungă la fază scurtă), dacă un obiect reflectorizant (de ex. un bec de iluminat stradal sau un panou rutier) reflectă lumina.
- Oricare dintre factorii următori pot influența momentul comutării fazei lungi:
  - Luminozitatea lămpilor exterioare ale vehiculului din față sau de pe contrasens.
  - Mișcarea sau direcția unui vehicul din față sau de pe contrasens.

### NOTĂ

- Vehiculul din față sau de pe contrasens are aprinsă numai lampa exterioară stânga sau dreapta.
- Vehiculul din față sau de pe contrasens este o motocicletă.
- Condițiile de deplasare (panta, curbele și suprafața drumului).
- Numărul de pasageri și sarcina transportată.
- AHB recunoaște condițiile de deplasare, prin detectarea unei surse de lumină din fața vehiculului. Astfel, s-ar putea să credeți că s-a întâmplat ceva, atunci când farurile comută automat.
- Este posibil ca sistemul să nu detecteze lumina unei biciclete.
- Este posibil ca sistemul să nu detecteze exact luminozitatea exterioară. Acest lucru provoacă menținerea fazei scurte sau orbirea celorlalți participanți la trafic, prin menținerea fazei lungi. În astfel de cazuri, comutați automat farurile.
- Pe vreme nefavorabilă (ploaie torențială, ceață sau furtuni de nisip).
- Parbrizul este murdar sau aburit.
- Parbrizul este fisurat sau spart.
- Senzorul este deformat sau murdar.
- În apropierea vehiculului este aprinsă o lampă asemănătoare cu farurile sau luminile de poziție.
- Vehiculul din față sau de pe contrasens nu are luminile aprinse, acestea sunt murdare sau decolorate sau unghiul farurilor acestuia este reglat incorect.

### NOTĂ

- Afară se face brusc lumină sau întuneric.
- Vehiculul se deplasează pe o suprafață neregulată.
- Vehiculul se deplasează pe un drum virajat.
- Un obiect reflectorizant cum ar fi o oglindă sau un panou rutier reflectă o lumină din fața vehiculului.
- Dacă farurile vehiculului din față sau de pe contrasens se confundă cu alte lămpi.
- Partea din spate a unui vehicul din față (cum ar fi un camion care transportă un container) reflectă o lumină puternică.
- Farurile vehiculului dvs. sunt sparte sau murdare.
- Vehiculul dvs. este înclinat din cauza unei pene de cauciuc sau pentru că tractează/este tractat.
- Lampa de control AHB (galbenă) se aprinde.  
Consultați „Avertizare sistem defect” la pagina 5-21.
- Pentru ca sistemul să funcționeze corespunzător, țineți cont de măsurile de siguranță următoare:
  - Nu încercați să dezamblați senzorul.
  - Nu lipiți o etichetă pe parbriz, în apropierea senzorului.
  - Nu supraîncărcați vehiculul.
  - Nu modificați vehiculul.
  - La înlocuirea parbrizului, utilizați piese ORIGINALE MITSUBISHI MOTORS.

## Avertizare sistem defect

E00551700236

Dacă sistemul prezintă o defecțiune, lampa de avertizare AHB (galbenă) se aprinde, iar sistemul LDW se dezactivează automat.

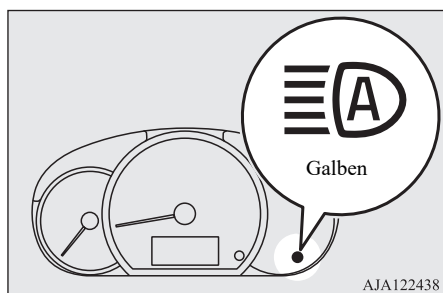

Dacă lampa de avertizare nu se stinge nici după decuplarea și cuplarea contactului sau după trecerea modului de funcționare în poziția OFF și apoi în poziția ON, contactați o unitate de service autorizată MITSUBISHI MOTORS.

## Buton de reglare pe înălțime faruri

E00506402211

Unghiul de reglare a farurilor variază în funcție de încărcătura vehiculului.

Butonul de reglare pe înălțime a farurilor poate fi utilizat pentru reglarea fasciculului farurilor (când faza scurtă este aprinsă), astfel încât strălucirea farurilor să nu deranjeze șoferii vehiculelor care circulă din sens opus. Setați poziția butonului conform tabelului următor.

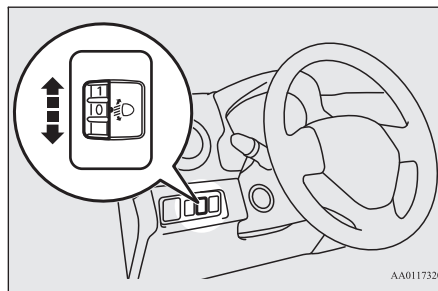

### ATENȚIE

- Efectuați întotdeauna reglarea înainte de a porni la drum. Nu încercați să efectuați reglarea în timpul deplasării, deoarece puteți provoca un accident.

### NOTĂ

- Atunci când reglați farurile, treceți mai întâi butonul în poziția „0” (poziția cea mai ridicată a farurilor).

## Buton de reglare pe înălțime faruri

Stare vehicul	Poziție buton
	„0”
	„0”
	„2”
	„3”
	„4”

5

●: 1 persoană

▨: sarcină maximă

Poziția 0-

Numai șofer/șofer + 1 pasager față

Poziția 2-

5 pasageri (inclusiv șoferul)

Poziția 3-

5 pasageri (inclusiv șoferul) + sarcină maximă

Poziția 4-

Instrumente și comenzi 5-21



## Manetă de semnalizare

Șofer + sarcină maximă

### Manetă de semnalizare

E00506502704

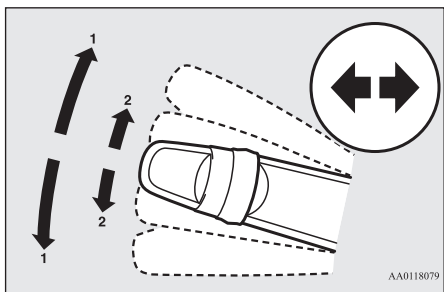

5

#### 1- Semnalizatoare de direcție

Când schimbați direcția de deplasare în mod normal, utilizați poziția (1). Maneta va reveni automat în poziția inițială, după schimbarea direcției.

#### 2- Semnalizare schimbare bandă de rulare

Dacă deplasați maneta ușor în poziția (2) pentru schimbarea benzii de rulare, semnalizatoarele de direcție și lămpile de control din grupul de instrumente vor clipi cât timp este acționată maneta.

De asemenea, dacă deplasați maneta ușor în poziția (2) și o eliberați, semnalizatoarele de direcție și lămpile de control din grupul de instrumente vor clipi de trei ori.

### NOTĂ

- Dacă lampa clipește neobișnuit de rapid, este posibil ca un bec de semnalizare să fie ars. Vă recomandăm să verificați vehiculul.
- Puteți activa următoarele funcții:
  - Clipire semnalizatoare de direcție la acționarea manetei cu contactul sau modul de funcționare în poziția ACC.
  - Dezactivare funcție de clipire de 3 ori a semnalizatoarelor de direcție la schimbarea benzii de rulare
  - Reglare timp de acționare a manetei pentru funcția de clipire de 3 ori.
  - Modificare ton avertizare sonoră în timpul activării semnalizatoarelor.

Pentru informații suplimentare, vă recomandăm să consultați o unitate de service autorizată MITSUBISHI MOTORS.

### Buton lumini de avarie

E00506601027

Dacă trebuie să parcați pe șosea într-o situație de urgență, utilizați butonul luminilor de avarie, pentru a semnaliza prezența vehiculului. Luminile de avarie pot fi acționate oricând, din orice poziție a contactului sau a modului de funcționare.

Apăsați butonul pentru a activa luminile de avarie; toate semnalizatoarele de direcție vor clipi continuu.

Pentru a le stinge, apăsați din nou butonul.

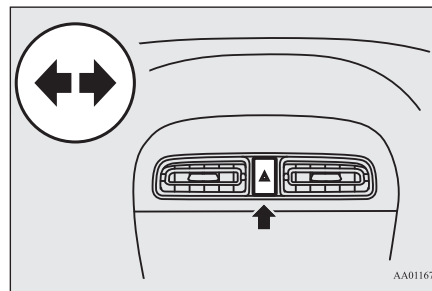

### NOTĂ

- Pe durata utilizării luminilor de avarie, prin apăsarea manuală a butonului, sistemul de semnalizare în caz de oprire de urgență nu funcționează. Consultați „Sistem de semnalizare în caz de oprire de urgență” la pagina 6-34.

## Buton proiectoare de ceață

E00506700034

### Buton proiectoare de ceață\*

E00508300685

Proiectoarele de ceață pot fi aprinse numai când farurile sau luminile de poziție sunt aprinse. Pentru a aprinde proiectoarele de ceață, rotiți butonul în poziția „ON”. Lampa de control din grupul de instrumente se aprinde. Pentru a stinge proiectoarele de ceață, rotiți butonul în poziția „OFF”. Butonul revine automat în poziția inițială după ce-l eliberați.

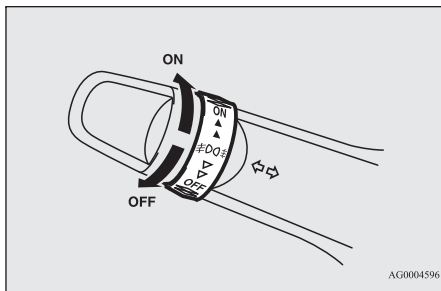

AG0004596

### NOTĂ

- Proiectoarele de ceață se sting automat la stingerea farurilor sau a luminilor de poziție. Pentru a reaprinde proiectoarele de ceață, după ce aprindeți farurile sau lămpile de poziție, rotiți butonul în poziția „ON”.
- Nu utilizați proiectoarele de ceață decât pe timp de ceață, în caz contrar, este posibil ca iluminarea prea puternică să orbească șoferii vehiculelor care circulă din față.

### Buton lampă de ceață

E00508400569

Lampa de ceață se poate aprinde când farurile și proiectoarele de ceață (dacă există în dotare) sunt aprinse.

Lampa de control din grupul de instrumente se aprinde când lampa de ceață este aprinsă.

[Vehicule fără proiectoare de ceață]

Pentru a aprinde lampa de ceață, rotiți butonul o treaptă, în poziția „ON”. Pentru a stinge lampa de ceață, rotiți butonul o treaptă, în poziția „OFF”. Butonul revine automat în poziția inițială după ce-l eliberați.

[Vehicule cu proiectoare de ceață]

Pentru a aprinde proiectoarele de ceață, rotiți butonul o treaptă, în poziția „ON”. Pentru a aprinde lampa de ceață, mai rotiți butonul o treaptă, în poziția „ON”. Pentru a stinge

### Buton proiectoare de ceață

lampa de ceață, rotiți butonul o treaptă, în poziția „OFF”. Pentru a stinge proiectoarele de ceață, mai rotiți butonul o treaptă, în poziția „OFF”. Butonul revine automat în poziția inițială după ce-l eliberați.

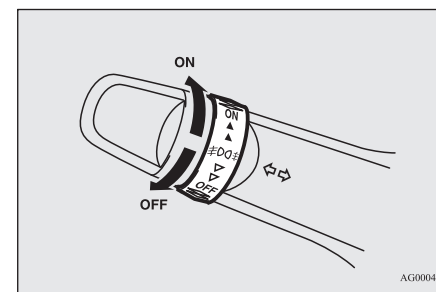

AG0004596

5

### NOTĂ

- Lampa de ceață se stingă automat la stingerea farurilor și a proiectoarelor de ceață (dacă există în dotare).
- Pentru a reaprinde lampa de ceață după ce aprindeți farurile, rotiți butonul o treaptă, în poziția „ON”. (Vehicule fără proiectoare de ceață)
- Pentru a reaprinde lampa de ceață după ce aprindeți farurile, rotiți butonul 2 trepte, în poziția „ON”. (Vehicule cu proiectoare de ceață)

## Manetă ștergătoare și spălător

### Manetă ștergătoare și spălător

E00507101739

Ștergătoarele de parbriz și ștergătorul și spălătorul pentru lunetă pot fi acționate când contactul sau modul de funcționare este în poziția ON sau ACC.

5

Dacă lamele sunt înghețate pe parbriz sau pe lunetă, nu acționați ștergătoarele până când gheața nu s-a topit, iar lamele sunt libere, în caz contrar motorușul ștergătoarelor se poate arde.

#### ⚠ ATENȚIE

- Dacă utilizați spălătorul pe vreme rece, lichidul de spălare pulverizat poate îngheța, provocând reducerea vizibilității. Încălziți parbrizul, acționând dispozitivul de degivrare sau dezaburire înainte de a utiliza spălătorul.

### Ștergătoare de parbriz

E00516902349

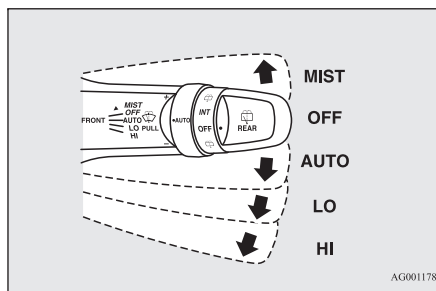

AG0011787

MIST- Funcție de ștergere a parbrizului aburit

Ștergătoarele vor trece o singură dată peste parbriz.

OFF- Oprit

AUTO- Control automat ștergătoare

Senzor de ploaie

Ștergătoarele se vor activa automat, în funcție de cantitatea de apă de pe parbriz.

LO- Lent

HI- Rapid

### Senzor de ploaie

Poate fi utilizat când contactul sau modul de funcționare este în poziția ON.

Dacă maneta este în poziția „AUTO”, senzorul de ploaie (A) va detecta intensitatea ploii (sau zăpada, umezeala, praful etc.), iar ștergătoarele vor porni automat.

Dacă parbrizul este murdar și vremea este uscată, lăsați maneta în poziția „OFF”.

Utilizarea ștergătoarelor în această situație poate duce la zgărirea parbrizului și la deteriorarea ștergătoarelor.

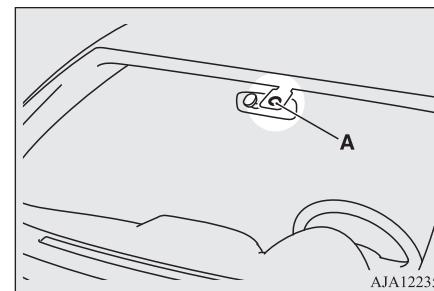

AJA122353

## Manetă ștergătoare și spălător

**ATENȚIE**

- Cu contactul sau modul de funcționare în poziția ON și maneta în poziția „AUTO”, ștergătoarele pot fi activate automat în situațiile de mai jos.

Dacă vă prindeți mâinile, puteți suferi răniri sau ștergătoarele se pot defecta. Aveți grijă să treceți contactul sau modul de funcționare în poziția „LOCK” sau să treceți maneta ștergătoarelor în poziția „OFF”, pentru a dezactiva senzorul de ploaie.

- La curățarea suprafeței exterioare a parbrizului, dacă atingeți senzorul de ploaie.
- La curățarea suprafeței exterioare a parbrizului, dacă ștergeți cu o cârpă senzorul de ploaie.
- Dacă utilizați o spălătorie automată.
- Parbrizul suferă un șoc.
- Senzorul de ploaie suferă un șoc.

**NOTĂ**

- Pentru a proteja lamele din cauciuc ale ștergătoarelor, această trecere a ștergătoarelor nu se va executa, dacă vehiculul este staționar și temperatura exterioară este mai mică sau egală cu 0 °C.
- Nu acoperiți senzorul prin lipirea de etichete sau de abțibilduri pe parbriz. De asemenea, nu aplicați pe parbriz soluții cu proprietăți de îndepărtare a apei. Este posibil ca senzorul de ploaie să nu detecteze apa și ca ștergătoarele să nu mai funcționeze normal.

**NOTĂ**

- În următoarele cazuri, senzorul de ploaie poate funcționa defectuos. Pentru informații suplimentare, vă recomandăm să consultați o unitate de service autorizată MITSUBISHI MOTORS.

- Dacă ștergătoarele acționează cu frecvență constantă, deși este evidentă modificarea intensității ploii.

- Dacă ștergătoarele nu funcționează, deși afară plouă.

- Ștergătoarele se pot activa automat dacă pe parbriz sunt insecte sau obiecte străine, în zona senzorului de ploaie sau dacă parbrizul este înghețat. Dacă ștergătoarele nu pot îndepărta obiectele, acestea vor împiedica trecerea ștergătoarelor. Pentru a reporni ștergătoarele, treceți maneta în poziția „LO” sau „HI”.

De asemenea, ștergătoarele se pot activa automat în lumina puternică a soarelui sau în prezența undelor electromagnetice. Pentru a opri ștergătoarele, treceți maneta în poziția „OFF”.

- Pentru înlocuirea parbrizului sau pentru retușarea geamului în zona senzorului de ploaie, contactați o unitate de service autorizată MITSUBISHI MOTORS.

**Pentru reglarea sensibilității senzorului de ploaie**

Dacă maneta este în poziția „AUTO” (senzor de ploaie), este posibilă reglarea sensibilității senzorului de ploaie, prin rotirea butonului (B).

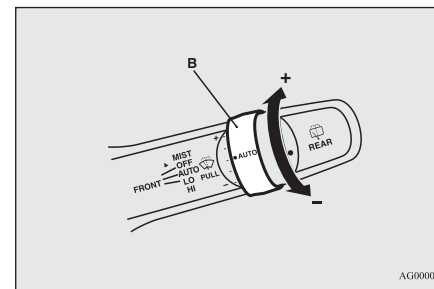
**5**

„+”- Sensibilitate mare la ploaie

„-”- Sensibilitate redusă la ploaie

**NOTĂ**

- Puteți activa următoarele funcții:
  - Funcționarea automată (sensibilă la intensitatea ploii) poate fi modificată la funcționare intermitentă (sensibilă la viteza vehiculului).
  - Funcționarea automată (sensibilă la intensitatea ploii) poate fi modificată la funcționare intermitentă (cu excepția funcției de sensibilitate la viteza vehiculului).

## Manetă ștergătoare și spălător

### NOTĂ

Pentru informații suplimentare, vă recomandăm să consultați o unitate de service autorizată MITSUBISHI MOTORS.

### Funcție de ștergere a parbrizului aburit

**5** Deplasați maneta în direcția săgeții și apoi eliberați-o, iar ștergătoarele vor executa o singură trecere.

Utilizați această funcție când conduceți pe timp de ceață sau burniță.

Ștergătoarele vor executa o singură trecere dacă maneta este adusă în poziția „MIST” și eliberată, iar contactul sau modul de funcționare este în poziția ON sau ACC. Ștergătoarele vor continua să funcționeze cât timp maneta este menținută în poziția „MIST”.

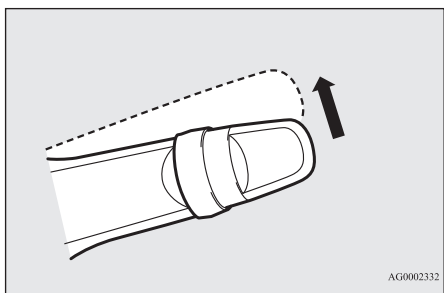

Ștergătoarele vor executa o singură trecere dacă maneta este adusă în poziția „AUTO” și butonul (C) este rotit în sensul „+”, iar contactul sau modul de funcționare este în poziția ON.

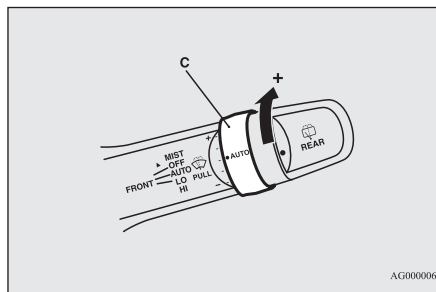

### Spălător de parbriz

E00507201310

La tragerea manetei spre șofer, lichidul de spălare va fi pulverizat pe parbriz. Ștergătoarele trec automat de mai multe ori pe parbriz în timpul pulverizării lichidului.

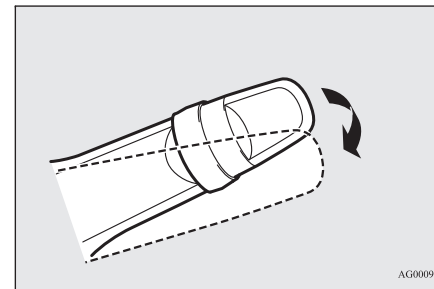

### ATENȚIE

- Dacă utilizați spălătorul de parbriz pe vreme rece, lichidul de spălare pulverizat poate îngheța, provocând reducerea vizibilității. Încălziți parbrizul, acționând dispozitivul de dezghețare sau dezaburire, înainte de a utiliza spălătorul de parbriz.

## Manetă spălător și ștergător lunetă

E00507301379

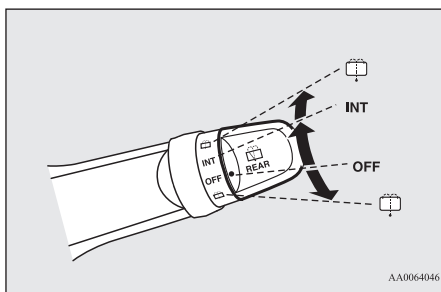

AA0064046

**INT** - Ștergătorul va acționa continuu timp de câteva secunde, apoi va acționa intermitent, la intervale de aproximativ 8 secunde

**OFF** - Oprit



- Lichidul spălătorului de parbriz va fi pulverizat pe lunetă la rotirea completă a butonului în oricare direcție. Ștergătoarele trec automat peste parbriz de mai multe ori în timpul pulverizării lichidului

## NOTĂ

- La vehiculele cu CVT, pentru a se asigura o bună vizibilitate în spate, ștergătorul execută mai multe treceri atunci când este cuplat marșarierul, în timp ce maneta este în poziția „INT”.
- După funcționarea continuă, ștergătorul trece automat la funcționare intermitentă.
- Funcțiile următoare pot fi modificate astfel:
    - Reglarea intervalului pentru funcționare intermitentă.
    - Trecerea ștergătoarelor de la funcționare intermitentă la funcționare continuă.
- Pentru informații suplimentare, vă recomandăm să consultați o unitate de service autorizată MITSUBISHI MOTORS.

## Manetă ștergătoare și spălător

## Măsuri de siguranță la utilizarea spălătoarelor și ștergătoarelor

E00507601431

5

- Dacă ștergătoarele în mișcare se blochează pe parbriz/lunetă din cauza depunerilor de gheață sau de alte materiale, este posibil ca acestea să se dezactiveze temporar, pentru a preveni supraîncălzirea motorului. În acest caz, parcați vehiculul într-o locație sigură, treceți contactul în poziția „LOCK” sau modul de funcționare în poziția OFF și apoi îndepărtați gheața sau depunerile. Deoarece ștergătoarele se reactivează după ce motorul se răcește, verificați dacă acestea sunt funcționale înainte de a le utiliza.
- Nu acționați ștergătoarele pe geamul uscat. Acestea pot zgâria suprafața geamului sau pot provoca uzura prematură a lamelor din cauciuc.
- Înainte de a utiliza ștergătoarele pe vreme rece, verificați dacă lamele ștergătoarelor nu sunt înghețate. Dacă acționați ștergătoarele când lamele sunt blocate pe gheața de pe parbriz, motorul de acționare se poate arde.
- Evitați acționarea continuă a spălătorului mai mult de 20 de secunde. Nu acționați spălătorul dacă rezervorul cu lichid de spălare este gol. În caz contrar, motorul se poate arde.
- Verificați periodic nivelul lichidului de spălare din rezervor și completați cu lichid, dacă este cazul.

## Buton dispozitiv de dezaburire lunetă

Pe vreme rece, adăugați soluție de spălare recomandată, care nu îngheață în rezervor. Nerespectarea acestei indicații va face spălătorul inutilizabil și va duce la defecarea componentelor sistemului.

### 5

## Buton dispozitiv de dezaburire lunetă

E00507902574

Butonul dispozitivului de dezaburire a lunetei poate fi acționat când motorul este pornit. Pentru activarea dispozitivului de dezaburire a lunetei, apăsați butonul. Acesta se dezactivează automat după aproximativ 20 de minute. Pentru a dezactiva sistemul în cursul celor 20 de minute, apăsați din nou butonul. Lampa de control (A) rămâne aprinsă cât timp dispozitivul de dezaburire este activat.

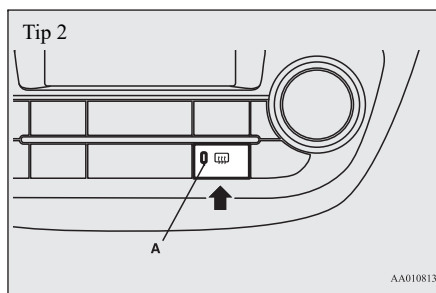
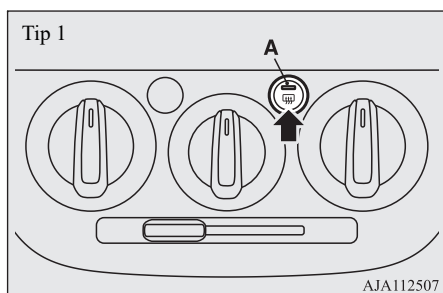

## NOTĂ

- Dacă vehiculul este echipat cu oglinzi încălzite, la apăsarea butonului de dezaburire a lunetei, oglinzile retrovizoare exterioare sunt dezaburite și degivrate. Consultați „Oglinzi încălzite” la pagina 6-10.
- Funcția de dezaburire nu este proiectată pentru topirea zăpezii, ci doar pentru dezaburire. Îndepărtați zăpada înainte de a acționa butonul de dezaburire.
- Pentru a evita descărcarea inutilă a bateriei, nu utilizați sistemul de dezaburire a lunetei în faza de pornire a motorului vehiculului sau când acesta este oprit. Opriți sistemul de dezaburire imediat ce geamul este curat.
- La curățarea suprafeței interioare a lunetei utilizați o cârpă moale și ștergeți ușor, cu mare grijă, de-a lungul firelor sistemului de încălzire, pentru a nu le deteriora.
- Nu permiteți ca partea interioară a lunetei să intre în contact cu obiecte amplasate în apropiere, deoarece acestea pot deteriora firele sistemului de încălzire.

## Buton claxon

E00508000640

Apăsați volanul pe sau în apropierea simbolului „”.

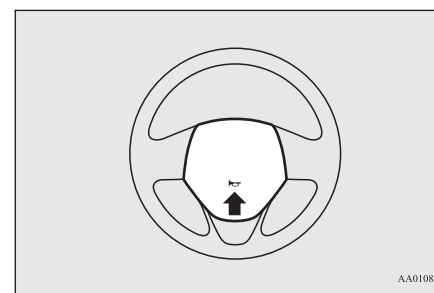

## *Pornire și condus*

Condus economic .....	6-2	Cameră video spate* .....	6-61
Condus, alcool și medicamente .....	6-2	Transportul bagajelor .....	6-63
Tehnici de condus în siguranță .....	6-3	Tractare remorcă (modele 1200) .....	6-64
Recomandări pentru rodaj .....	6-3		
Frână de mână .....	6-4		
Parcare .....	6-5		
Reglare pe înălțime volan .....	6-6		
Oglindă retrovizoare interioară .....	6-6		
Oglinzi retrovizoare exterioare .....	6-7		
Contact* .....	6-10		
Buton de pornire/oprire motor* .....	6-11		
Blocare volan .....	6-14		
Pornirea și oprirea motorului .....	6-15		
Sistem de oprire și pornire automată (AS&G)* .....	6-20		
Transmisie manuală* .....	6-25		
Transmisie automată INVECS-III CVT (sistem inteligent și inovator de control electronic al vehiculului III)* .....	6-26		
Frânare .....	6-31		
Asistență la pornirea din rampă .....	6-32		
Sistem de asistență la frânare .....	6-33		
Sistem de semnalizare în caz de oprire de urgență .....	6-34		
Sistem antiblocare frâne (ABS) .....	6-34		
Sistem de servodirecție asistată electric (EPS) .....	6-36		
Control activ al stabilității (ASC) .....	6-37		
Control viteză de croazieră* .....	6-39		
Sistem de protecție la impact frontal (FCM)* .....	6-43		
Avertizare la părăsirea benzii de rulare (LDW)* .....	6-53		
Sistem de monitorizare presiune în anvelope (TPMS) .....	6-56		



## Conduc economic

### Conduc economic

E00600102510

Pentru un conduc economic, trebuie respectate anumite cerințe tehnice. Condiția obligatorie pentru obținerea unui consum redus este reglarea corectă a motorului. Pentru a asigura o durată de exploatare mai lungă a motorului și funcționarea în cele mai economice condiții, vă recomandăm să verificați periodic vehiculul, conform standardelor de service.

6

Economia de combustibil și generarea de emisii de gaze și zgomot sunt influențate în mare măsură de stilul de conduc și de condițiile de utilizare. Pentru reducerea la minimum a uzurii frânelor, anvelopelor și motorului, cât și pentru reducerea poluării mediului, trebuie respectate următoarele recomandări.

### Accelerarea și decelerarea

Conduceți în funcție de condițiile de trafic și evitați pornirile, accelerațiile și frânările bruște, deoarece acestea provoacă o creștere a consumului de combustibil.

### Schimbare trepte de viteză

Schimbați treptele la viteza corectă și la turația corespunzătoare a motorului. Selectați întotdeauna cea mai lungă treaptă de viteză posibilă.

6-2 Pornire și conduc

### Trafic urban

Pornirile și opririle frecvente cresc consumul mediu de combustibil. Ori de câte ori este posibil, utilizați trasee cu trafic fluent. Când conduceți în trafic aglomerat, evitați utilizarea treptelor de viteză inferioare la turații mari ale motorului.

### Ralanti

Vehiculul consumă combustibil chiar și la ralanti. Evitați pe cât posibil să prelungiți mersul la ralanti.

### Viteză

Cu cât este mai mare viteza vehiculului, cu atât se va consuma mai mult combustibil. Evitați deplasarea cu viteză maximă. Chiar și o ușoară eliberare a pedalei de accelerație va duce la economisirea unei cantități importante de combustibil.

### Presiune în anvelope

Verificați periodic presiunea în anvelope. Presiunea scăzută în anvelope crește rezistența la înaintare și consumul de combustibil. În plus, presiunea scăzută în anvelope provoacă uzura anvelopelor și afectează stabilitatea vehiculului.

### Încărcătură

Nu călătoriți cu bagaje inutile în portbagaj. În special la deplasarea în oraș, unde sunt necesare opriri și porniri frecvente, creșterea masei vehiculului va afecta foarte mult consumul de combustibil. Evitați de asemenea transportul unor încărcături inutile pe portbagajul de acoperiș, deoarece rezistența crescută a aerului va crește consumul de combustibil.

### Pornire la rece a motorului

Pornirea la rece a motorului consumă o cantitate mai mare de combustibil.

De asemenea, turarea motorului deja încălzit fără a porni de pe loc, crește inutil consumul de combustibil. După pornirea motorului, porniți de pe loc cât mai curând posibil.

### Aer condiționat

Utilizarea sistemului de aer condiționat va crește consumul de combustibil.

### Conduc, alcool și medicamente

E00600201194

Conducerea în stare de ebrietate este una dintre cele mai frecvente cauze ale accidentelor.

Capacitatea de condus a șoferului poate fi grav afectată chiar de un grad de alcoolemie sub limita legală admisă. Nu conduceți dacă ați consumat băuturi alcoolice. Apelați la un șofer care nu a băut, chemați un taxi sau un prieten sau utilizați transportul în comun. Chiar dacă beți cafea sau faceți un duș rece, alcoolul din sânge nu va dispărea.

La fel, administrarea unor medicamente care fac parte din tratamentul curent sau chiar a unor medicamente banale, poate afecta percepția, vigilența sau timpul de reacție. Consultați medicul sau farmacistul înainte de a urca la volan sub influența acestor medicamente.

### ⚠️ AVERTISMENT

- **NU VĂ URCAȚI NICIODATĂ BĂUT LA VOLAN.**

Percepția va fi mai puțin precisă, reflexele vor fi mai lente, iar judecata va fi afectată.

## Tehnici de condus în siguranță

E00600300619

Siguranța la volan și protecția împotriva rănilor nu pot fi garantate niciodată în totalitate. Totuși, vă recomandăm să respectați cu strictețe recomandările următoare:

## Centuri de siguranță

Înainte de a porni vehiculul, asigurați-vă că toți pasagerii și-au fixat centura de siguranță.

## Covorașe

### ⚠️ AVERTISMENT

- **Așezați corect covorașele care se potrivesc vehiculului dvs., astfel încât acestea să nu intre în contact cu pedalele.**

Pentru a împiedica alunecarea covorașelor, fixați-le cu ajutorul clemelor de fixare.

În cazul în care covorașul alunecă peste una din pedale sau este îndoit, acționarea pedalei poate fi obstrucționată, ceea ce poate provoca un accident grav.

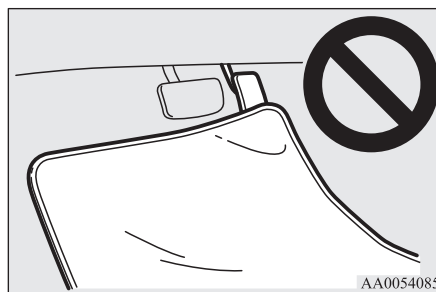

AA0054085

## Tehnici de condus în siguranță

## Transportul copiilor

- Nu lăsați niciodată vehiculul nesupravegheat, cu cheia în contact, dacă în habitacul sunt copii. Copiii se pot juca cu comenzile vehiculului, ceea ce poate provoca un accident.
- Asigurați-vă că atât sugarii cât și copiii mici sunt corect instalați în scaune speciale, conform legilor și reglementărilor în vigoare, astfel încât să li se asigure protecție maximă în caz de accident.
- Nu lăsați copiii să se joace în portbagaj. Acest lucru este foarte periculos atunci când vehiculul se deplasează.

6

## Încărcarea bagajelor

La încărcarea bagajelor, aveți grijă ca acestea să nu depășească înălțimea scaunelor. Acest lucru este periculos nu numai pentru că vizibilitatea în spate va fi obstrucționată, dar și pentru că bagajele pot fi proiectate în habitacul în caz de frânare bruscă.

## Recomandări pentru rodaj

E00600404689

În timpul perioadei de rodaj, pe primii 1.000 km, se recomandă condusul vehiculului nou respectând următoarele măsuri de siguranță,

## Frână de mână

pentru a favoriza maximizarea duratei de exploatare, economia și performanțele.

- Nu supraturați motorul.
- Evitați pornirea rapidă, accelerarea și frânarea bruscă și supraturarea prelungită a motorului.
- Respectați limitele de viteză indicate mai jos pentru perioada de rodaj.  
Rețineți că respectarea limitelor legale de viteză este obligatorie.
- Nu depășiți limitele de încărcare.
- Evitați tractarea unei remorci.

6

## Vehicule cu M/T

Punct de schimbare	Limită de viteză
Treapta 1	35 km/h
Treapta 2	65 km/h
Treapta 3	95 km/h
Treapta 4	110 km/h
Treapta 5	110 km/h

## Vehicule cu CVT

Punct de schimbare	Limită de viteză
„D” (deplasare)	100 km/h

6-4 Pornire și condus

## Frână de mână

E00600501751

Pentru a parca vehiculul, oprți-l mai întâi complet și trageți complet frâna de mână, suficient cât să imobilizați vehiculul.

## Acționare frână de mână

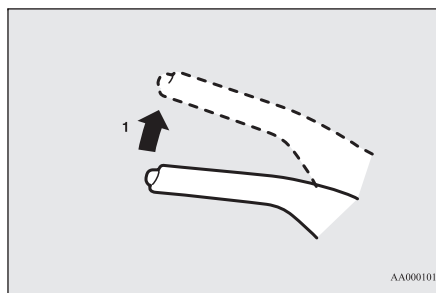

1- Țineți apăsată bine pedala de frână, apoi trageți de manetă în sus, fără a apăsa butonul din capătul acesteia.

## ATENȚIE

- Când intenționați să trageți frâna de mână, apăsați bine pedala de frână pentru a opri complet vehiculul, înainte de a acționa frâna de mână. Acționarea frânei de mână în timp ce vehiculul se deplasează poate provoca blocarea roților spate, ceea ce poate provoca instabilitatea vehiculului. De asemenea, acest lucru poate provoca defectarea frânei de mână.

## NOTĂ

- Trageți suficient de tare frâna de mână încât vehiculul să rămână staționar după ce pedala de frână este eliberată.
- Dacă frâna de mână nu menține vehiculul staționar după ce pedala de frână este eliberată, apelați imediat la o unitate de service pentru verificarea vehiculului.

## Eliberare frână de mână

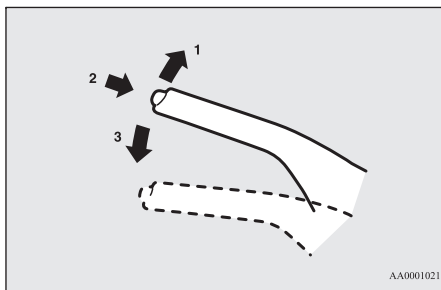

- 1- Țineți apăsată bine pedala de frână, apoi trageți ușor maneta în sus.
- 2- Apăsați butonul din capătul manetei.
- 3- Coborâți complet maneta.

### ATENȚIE

- Înainte de a porni la drum, asigurați-vă că frâna de mână este complet eliberată și că lampa de avertizare frâne este stinsă. Dacă demarați fără ca frâna de mână să fie complet eliberată, se va aprinde lampa de avertizare și se va auzi un avertizor sonor, dacă viteza vehiculului este mai mare de 8 km/h. Dacă porniți de pe loc fără a elibera frâna de mână, frânele se vor supraîncălzi, își vor pierde eficiența și este posibil să se defecteze.

### ATENȚIE

- Dacă lampa de avertizare frâne nu se stinge când frâna de mână este complet eliberată, este posibil ca sistemul de frânare să nu funcționeze corect. Apelați imediat la o unitate service pentru verificarea vehiculului. Pentru detalii, consultați „Lampă de avertizare frâne” la pagina 5-13.

## Parcare

E00600601589

Pentru a parca vehiculul, trageți complet frâna de mână și treceți schimbătorul de viteze în treapta 1 sau în poziția „R” (marșarier) pentru vehiculele cu M/T, respectiv selectorul de viteze în poziția „P” (parcare) pentru vehiculele cu CVT.

### Parcare pe o suprafață înclinată

Pentru a împiedica deplasarea vehiculului, respectați următoarea procedură:

### Parcare în pantă

Poziționați roțile din față spre bordură și mergeți încet până când partea din față a roții atinge bordura.

## Parcare

Trageți frâna de mână și treceți schimbătorul de viteze în punctul „N” (neutru) (M/T) sau selectorul de viteze în poziția „P” (parcare) (CVT).

Dacă este necesar, plasați pene de blocare a roților.

### Parcare în rampă

Poziționați roțile din față spre axul drumului și dați încet vehiculul cu spatele, până când partea din spate a roții față atinge bordura.

Trageți frâna de mână și treceți schimbătorul de viteze în treapta 1 (M/T) sau selectorul de viteze în poziția „P” (parcare) (CVT).

Dacă este necesar, plasați pene de blocare a roților.

### NOTĂ

- Dacă vehiculul este echipat cu CVT, este important să trageți frâna de mână înainte de a trece selectorul de viteze în poziția „P” (parcare). Dacă treceți selectorul de viteze în poziția „P” (parcare) înainte să trageți frâna de mână, s-ar putea să fie dificilă scoaterea selectorului de viteze din poziția „P” (parcare) cu proxima ocazie cu care veți porni la drum, fiind necesară exercitarea unei forțe considerabile pentru a scoate selectorul de viteze din poziția „P” (parcare).

6

## Reglare pe înălțime volan

### Parcare cu motorul pornit

Nu lăsați niciodată motorul pornit dacă opriți vehiculul pentru un timp scurt de odihnă/somn. De asemenea, nu lăsați niciodată motorul pornit într-un spațiu închis sau slab ventilat.

6

### AVERTISMENT

- Funcționarea prelungită a motorului într-un astfel de spațiu poate reprezenta un risc de rănire gravă sau chiar deces, în cazul acționării accidentale a schimbătorului de viteze (M/T) sau a selectorului de viteze (CVT) sau din cauza acumulării de gaze toxice de eșapament în habitacul.

### Locul de parcare

### AVERTISMENT

- Nu parcați vehiculul în zone unde anumite materiale inflamabile, ca iarbă uscată sau frunze, pot intra în contact cu eșapamentul fierbinte, deoarece există riscul izbucnirii unui incendiu.

### Nu țiiți mult timp volanul bracat complet

Ar putea fi necesar un efort suplimentar pentru acționarea acestuia. Consultați „Servodirecție asistată electric (EPS)” la pagina 6-36.

### La părăsirea vehiculului

Luați întotdeauna cheia cu dvs. și încuiați toate ușile și hayonul atunci când lăsați vehiculul nesupravegheat. Încercați să parcați întotdeauna vehiculul într-o zonă bine iluminată.

### Reglare pe înălțime volan

E00600700554

1. Eliberați maneta, susținând în același timp volanul pe poziție.
2. Reglați volanul în poziția dorită.
3. Fixați bine volanul trăgând complet în sus maneta de blocare.

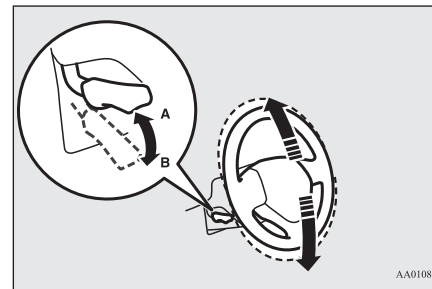

- A- Blocat
- B- Deblocat

### AVERTISMENT

- Nu încercați să reglați volanul în timpul deplasării.

### ATENȚIE

- La eliberarea manetei, țineți volanul cu mâna pentru a preveni căderea completă a acestuia.

### Oglindă retrovizoare interioară

E00600800816

Reglați oglinda retrovizoare numai după ce ați reglat scaunul, astfel încât să aveți o bună vizibilitate în spate.

## Oglinzi retrovizoare exterioare

### ⚠️ AVERTISMENT

- Nu încercați să reglați oglinda retrovizoare în timpul deplasării. Acest lucru poate fi foarte periculos. Reglați întotdeauna oglinda înainte de a porni la drum.

Reglați oglinda retrovizoare ca să aveți vizibilitate maximă prin lunetă.

### Reglare pe verticală oglindă

Reglarea oglinzii se poate face în sus și în jos.

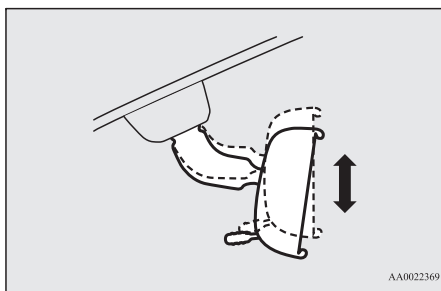

### Reglare poziție oglindă

Reglarea oglinzii se poate face sus/jos și stânga/dreapta.

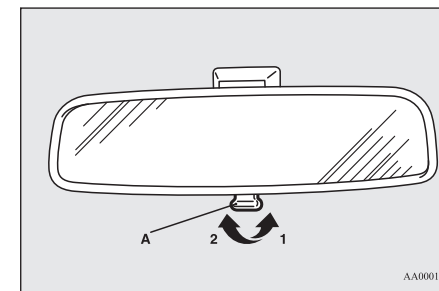
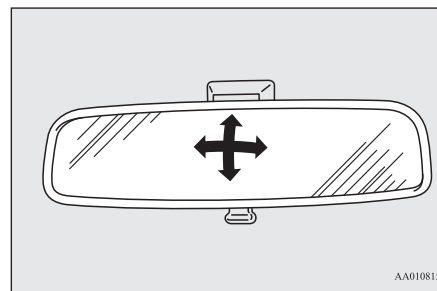

- 1- Normal
- 2- Antiorbire

### Reducerea efectului de orbire

Maneta (A) de la baza oglinzii poate fi utilizată pentru a regla oglinda astfel încât să se reducă efectul de orbire cauzat de farurile vehiculelor din spate, la deplasarea pe timp de noapte.

## Oglinzi retrovizoare exterioare

E00600900761

### ⚠️ AVERTISMENT

- Nu încercați să reglați oglinzile retrovizoare în timpul deplasării. Acest lucru poate fi foarte periculos. Reglați întotdeauna oglinzile înainte de a porni la drum.
- Vehiculul este echipat cu oglinzi de tip convex. Țineți cont de următoarele. Obiectele observate în oglindă vor părea mai mici și mai îndepărtate în comparație cu o oglindă normală, plată. Nu utilizați această oglindă pentru a estima distanța față de vehiculele din spate atunci când schimbați banda de rulare.

Pornire și condus 6-7

## Oglinzi retrovizoare exterioare

### Reglare poziție oglindă

E00601001942

Oglinzile exterioare pot fi reglate când contactul sau modul de funcționare este în poziția ON sau ACC.

1. Treceți maneta (A) spre partea oglinzii pe care doriți să o reglați.

6

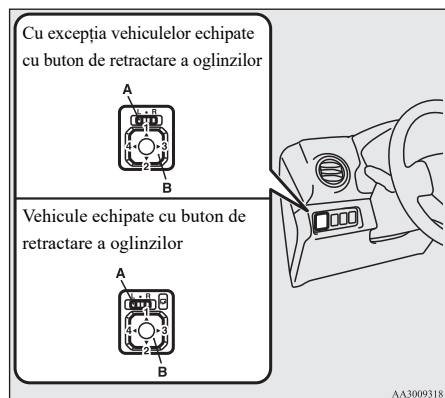

L- Reglare oglindă exterioară stânga  
R- Reglare oglindă exterioară dreapta

2. Pentru a regla oglinda, apăsați butonul (B) spre stânga, spre dreapta, în sus sau în jos.

- 1-Sus
- 2-Jos
- 3-Dreapta
- 4-Stânga

6-8 Pornire și condus

3. Aduceți maneta (A) înapoi în poziția mediană (•).

### Retractare și extindere oglinzi exterioare

E00618201786

Oglinzile exterioare pot fi retractate spre geamurile laterale, pentru a preveni lovirea acestora la parcare în spații înguste.

#### ATENȚIE

- Nu conduceți vehiculul cu oglinzile retractate. Lipsa vizibilității spre înapoi, asigurată în mod normal de oglinzi, poate duce la accidente.

#### [Cu excepția vehiculelor echipate cu buton de retractare a oglinzilor]

Pentru a retracta oglinda, împingeți-o spre partea din spate a vehiculului.

La aducerea oglinzii în poziția inițială, trageți-o spre partea din față a vehiculului până se fixează pe poziție.

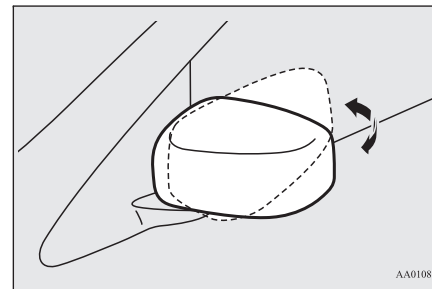

AA0108177

[Pentru vehiculele echipate cu buton retractare a oglinzilor]

#### Retractare și extindere oglinzi cu ajutorul butonului de retractare a oglinzilor

Cu contactul sau modul de funcționare în poziția ON sau ACC, apăsați butonul de retractare a oglinzilor.

Apăsați-l din nou pentru a extinde oglinzile în poziția inițială.

După trecerea contactului în poziția „LOCK” sau a modului de funcționare în poziția OFF, este posibilă retractarea și extinderea de la buton a oglinzilor timp de aproximativ 30 de secunde.

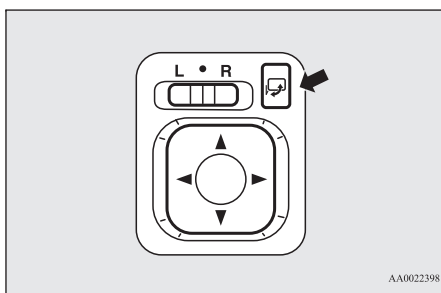

### ATENȚIE

- Este posibilă retractarea și extinderea manuală a oglinzilor. Cu toate acestea, după retractarea unei oglinzi de la buton, pentru a o extinde utilizați tot butonul de retractare a oglinzilor, nu o extindeți manual. Dacă extindeți manual o oglindă după ce ați retractat-o de la buton, aceasta nu se va bloca corect pe poziție. Este posibil ca aceasta să se miște din cauza vântului sau vibrațiilor în timpul deplasării și să afecteze vizibilitatea șoferului spre înapoi.

### NOTĂ

- Aveți grijă să nu vă prindeți mâinile în timpul deplasării oglinzii.

### NOTĂ

- Dacă mișcați oglinda manual sau dacă aceasta se mișcă deoarece lovește un obiect sau o persoană, s-ar putea să nu reușiți să o readuceți în poziția inițială cu ajutorul butonului de retractare a oglinzilor. Dacă se întâmplă acest lucru, apăsați butonul de retractare a oglinzilor, pentru a aduce oglinzile în poziție retractat, apoi apăsați din nou butonul, pentru a readuce oglinzile în poziția inițială.
- Dacă oglinzile nu pot fi acționate după dorință din cauza gheții, nu insistați apăsând repetat butonul de retractare, deoarece puteți provoca arderea circuitelor motorașului de acționare a oglinzilor.

### Retractare și extindere oglinzi cu ajutorul butonului de retractare a oglinzilor

[Cu excepția vehiculelor echipate cu telecomandă sistem de utilizare fără cheie]  
Oglinzile se retractează sau se extind automat dacă ușile sunt încuiate sau descuiate cu ajutorul telecomenzii sistemului de acces fără cheie.  
Consultați „Sistem de acces fără cheie” la pagina 3-4.  
[Vehicule cu sistem de utilizare fără cheie]  
Oglinzile se retractează sau se extind automat dacă toate ușile sunt încuiate sau descuiate cu

### Oglinzi retrovizoare exterioare

ajutorul telecomenzii sau a funcției de utilizare fără cheie a sistemului de utilizare fără cheie.

Consultați „Sistem de acces fără cheie” la pagina 3-4.

Consultați „Sistem de utilizare fără cheie: utilizarea cu ajutorul funcției de utilizare fără cheie” la paginile 3-10.

### NOTĂ

- Funcțiile pot fi modificate conform celor descrise în continuare. Consultați o unitate de service autorizată MITSUBISHI MOTORS.
- Extindere automată la închiderea ușii șoferului, urmată de efectuarea operației următoare.  
[Cu excepția vehiculelor echipate cu sistem de utilizare fără cheie]  
Cuplarea contactului în poziția „ON” sau „ACC”.  
[Vehicule echipate cu sistem de utilizare fără cheie]  
Trecerea modului de funcționare în poziția ON sau ACC.
- Retractable automată la trecerea contactului în poziția „LOCK” sau a modului de funcționare în poziția OFF, urmată de deschiderea ușii șoferului.
- Extindere automată, dacă viteza vehiculului atinge 30 km/h.
- Dezactivare funcție de extindere automată.

6



## Contact\*

**NOTĂ**

● Oglinzile retrovizoare exterioare pot fi retractate sau extinse prin efectuarea operațiilor următoare, chiar dacă au fost acționate automat.

După apăsarea butonului de încuiere de pe cheie pentru a încuia ușile și hayonul, dacă butonul de încuiere este apăsat din nou de 2 ori la rând în aproximativ 30 de secunde, oglinzile retrovizoare exterioare se retractează.

După apăsarea butonului de descuiere de pe cheie pentru a descuia ușile și hayonul, dacă butonul de descuiere este apăsat din nou de 2 ori la rând în aproximativ 30 de secunde, oglinzile retrovizoare exterioare se extind din nou.

6

**Oglinzi încălzite\***

E00601201670

Pentru a dezaburi sau dezgheța oglinzile retrovizoare exterioare, apăsați butonul dispozitivului de dezaburire a lunetei.

Lampa de control (A) rămâne aprinsă cât timp dispozitivul de dezaburire este activat.

Dispozitivul de încălzire se dezactivează automat după aproximativ 20 de minute.

Tip 1

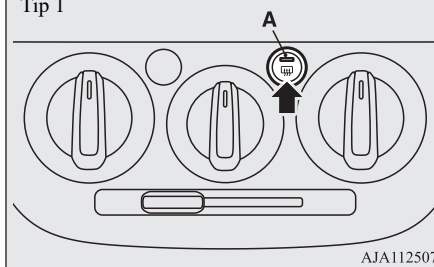

AJA112507

Tip 2

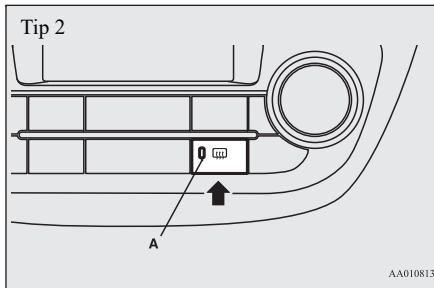

AA0108135

**Contact\***

E00601401975



AG0004466

**LOCK (blocat)**

Motorul este oprit, iar volanul este blocat. În această poziție cheia poate fi introdusă și scoasă.

**ACC (accesorii)**

Motorul este oprit, dar sistemul audio și alte dispozitive electrice pot fi utilizate.

**ON (cuplat)**

Pot fi acționate toate sistemele electrice ale vehiculului.

## START (pornire)

Demarorul funcționează. După pornirea motorului, eliberați cheia, iar contactul va reveni automat în poziția „ON”.

### NOTĂ

- Dacă vehiculul este echipat cu un immobilizator electronic. Pentru a porni motorul, codul de identificare trimis de transponderul din interiorul cheii trebuie să corespundă celui înregistrat în computerul immobilizatorului. (Consultați „Imobilizator electronic (sistem de pornire cu protecție antifurt)” la pagina 3-3.)

## Scoaterea cheii din contact

E00620400502

La vehiculele echipate cu M/T, pentru a scoate cheia din contact, apăsați cheia în poziția „ACC” și mențineți-o apăsată până o rotiți în poziția „LOCK”, apoi scoateți-o din contact.

La vehiculele echipate cu CVT, la scoaterea cheii din contact, treceți mai întâi selectorul de viteze în poziția „P” (parcare), apăsați cheia în poziția „ACC” și mențineți-o apăsată până o rotiți în poziția „LOCK”, apoi scoateți-o din contact.

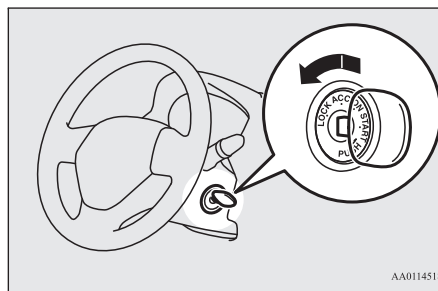

AA0114518

### ATENȚIE

- Nu scoateți cheia din contact în timpul deplasării. Volanul se va bloca, provocând pierderea controlului.
- Dacă motorul se oprește în timpul deplasării, mecanismul servofrânei nu va mai funcționa, iar eficiența frânelor va fi afectată. De asemenea, sistemul de servodirecție nu va funcționa și va trebui să depuneți un efort suplimentar pentru a manevra volanul.
- Nu lăsați prea mult cheia în poziția „ON” dacă motorul este oprit, deoarece acest lucru va provoca descărcarea bateriei.
- Nu treceți cheia în poziția „START” dacă motorul este pornit, deoarece puteți provoca defectarea demarorului.

## Buton de pornire/oprire motor\*

### Buton de pornire/oprire motor\*

E00631801369

Pentru prevenirea furtului, motorul nu va porni decât dacă este utilizată o telecomandă preînregistrată. (Funcție de imobilizare motor.)<sup>3</sup> Dacă aveți la dvs. telecomanda sistemului de utilizare fără cheie, puteți porni motorul.

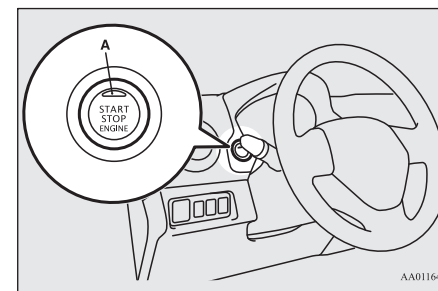

AA0116479

### ATENȚIE

- Dacă sistemul de utilizare fără cheie prezintă o problemă sau o defecțiune, lampa de control (A) va clipi în culoarea portocalie. Nu porniți de pe loc dacă lampa de control a butonului de pornire/oprire motor clipește în culoarea portocalie. Contactați imediat o unitate de service autorizată MITSUBISHI MOTORS.
- Dacă vi se pare că butonul de pornire/oprire motor are tendința să rămână blocat, nu îl acționați. Contactați imediat o unitate de service autorizată MITSUBISHI MOTORS.

6

## Buton de pornire/oprire motor\*

### NOTĂ

- La acționarea butonului de pornire/oprire motor, apăsați-l complet. Dacă butonul nu este complet apăsat, este posibil ca motorul să nu pornească sau ca modul de funcționare să nu se schimbe. Dacă butonul de pornire/oprire motor este apăsat corect, nu trebuie menținut apăsat.
- Dacă bateria telecomenzii sistemului de utilizare fără cheie s-a descărcat sau nu aveți telecomanda la dvs. în timp ce vă aflați în habitacul, va clipi 5 secunde o lampă de avertizare.

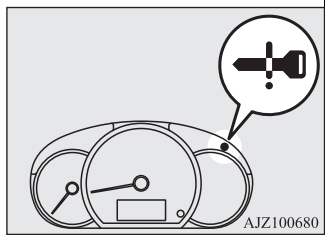

## Mod de funcționare buton de pornire/oprire motor și funcția acestuia

### OFF (decuplat)

Lampa de control a butonului de pornire/oprire motor se stinge.

6-12 Pornire și condus

Modul de funcționare nu poate fi setat la OFF dacă selectorul de viteze este în altă poziție decât „P” (parcare) (CVT).

### ACC (accesorii)

Pot fi utilizate dispozitivele electrice, cum ar fi sistemul audio și priza pentru accesorii.

Lampa de control a butonului de pornire/oprire motor se aprinde în culoarea portocalie.

### ON (cuplat)

Pot fi utilizate toate sistemele electrice ale vehiculului.

Lampa de control a butonului de pornire/oprire motor se aprinde în culoarea verde. La pornirea motorului, lampa de control se stinge.

### NOTĂ

- Vehiculul este echipat cu un immobilizator electronic. Pentru a porni motorul, codul de identificare trimis de transponderul din interiorul cheii trebuie să corespundă celui înregistrat în computerul immobilizatorului. Consultați „Imobilizator electronic (sistem de pornire cu protecție antifurt)” la pagina 3-3.

## Schimbarea modului de funcționare

E00631901386

Dacă apăsați butonul de pornire/oprire motor fără să apăsați pedala de frână (CVT) sau pedala de ambreiaj (M/T), puteți schimba modul de funcționare în ordinea OFF, ACC, ON, OFF.

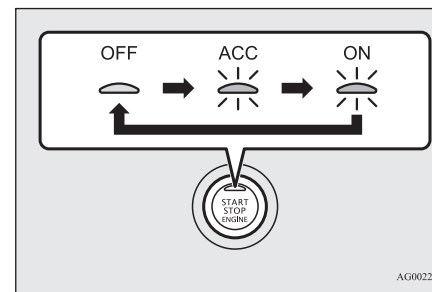

### ATENȚIE

- Dacă motorul este oprit, treceți modul de funcționare în poziția OFF. Dacă lăsați mult timp modul de funcționare în poziția ON sau ACC atunci când motorul este oprit, este posibil ca bateria să se descarce, făcând imposibilă pornirea motorului, blocarea și deblocarea volanului.

Buton de pornire/oprire motor\*

**ATENȚIE**

• Dacă este deconectată bateria, modul curent de funcționare este memorat. După reconectarea bateriei, modul memorat este selectat automat. Înainte de deconectarea bateriei în vederea reparării sau înlocuirii acesteia, asigurați-vă că modul de funcționare este în poziția OFF.

Dacă bateria este descărcată și nu sunteți sigur în ce mod de funcționare este vehiculul, procedați cu atenție.

• Modul de funcționare nu poate fi schimbat de la OFF la ACC sau ON dacă telecomanda sistemului de utilizare fără cheie nu se află în vehicul. Consultați „Sistem de utilizare fără cheie: raza de acțiune de pornire/oprire motor și schimbarea modului de funcționare” la pagina 3-9.

• Dacă telecomanda sistemului de utilizare fără cheie este în vehicul și modul de funcționare nu se schimbă, este posibil ca bateria telecomenzii să fie descărcată.

**NOTĂ**

• Dacă modul de funcționare nu poate fi trecut în poziția OFF, efectuați procedura următoare.

1. Treceți selectorul de viteze în poziția „P” (parcare) și apoi treceți modul de funcționare în poziția OFF. (La vehiculele cu CVT)

**NOTĂ**

2. O altă cauză ar putea fi tensiunea redusă a bateriei. În acest caz, nu vor funcționa nici sistemul de acces fără cheie, funcția de utilizare fără cheie și sistemul de blocare a volanului.

Contactați o unitate de service autorizată MITSUBISHI MOTORS.

**Funcție de deconectare automată accesorii**

E00632801786

După aproximativ 30 de minute de la trecerea modului de funcționare în poziția ACC, funcția întrerupe automat alimentarea cu tensiune a sistemului audio și a altor dispozitive electrice care pot fi utilizate în modul respectiv. (a fost închisă numai ușa șoferului, iar selectorul de viteze este în poziția „P” (parcare))

Dacă deschideți din nou ușa șoferului sau acționați din nou butonul de pornire/oprire motor, se restabilește alimentarea cu tensiune.

**NOTĂ**

- Dacă alimentarea cu tensiune a accesoriilor este întreruptă automat, volanul nu se poate bloca și nu puteți încuia și descuia ușile cu ajutorul telecomenzii sistemului de acces fără cheie.
- Funcțiile următoare pot fi modificate astfel:

**NOTĂ**

• Timpul în care se întrerupe alimentarea cu tensiune poate fi modificat la aproximativ 60 de minute.

• Funcția de întrerupere automată a alimentării cu tensiune a accesoriilor poate fi dezactivată. Pentru detalii, vă recomandăm să consultați o unitate de service autorizată MITSUBISHI MOTORS.

**Sistem de avertizare mod de funcționare în poziția OFF**

E00632201719

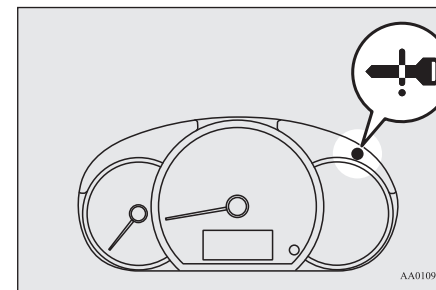

Dacă modul de funcționare nu este în poziția OFF și încercați să încuiați ușile și hayonul apăsând butonul de încuiere/descuiere de pe ușa șoferului sau butonul de încuiere/descuiere a hayonului, va clipi o lampă de avertizare, se va activa aproximativ 3 secunde avertizorul sonor exterior și nu veți putea încuia ușile și hayonul.

Pornire și condus 6-13

## Blocare volan

### Sistem de avertizare mod de funcționare în poziția ON

E00632300016

Dacă ușa șoferului este deschisă, motorul este oprit și modul de funcționare nu este în poziția OFF, avertizorul sonor interior mod de funcționare în poziția ON va suna intermitent, pentru a vă reaminti să treceți modul de funcționare în poziția OFF.

6

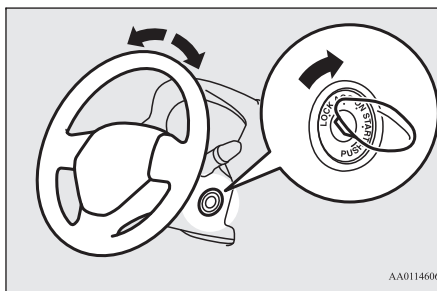

AA0114606

## Blocare volan

E00601502713

[Cu excepția vehiculelor echipate cu sistem de utilizare fără cheie]

## Blocare

Treceți cheia în poziția „LOCK”.  
Rotiți volanul până se blochează.

## Deblocare

Rotiți cheia în poziția „ACC” în timp ce mișcați ușor volanul stânga - dreapta.

## ATENȚIE

- Scoateți cheia din contact când părăsiți vehiculul. În unele țări, este interzisă lăsarea cheii în vehiculul parcat.

[Pentru vehiculele echipate cu sistem de utilizare fără cheie]

## Blocare

După apăsarea butonului de pornire/oprire motor și trecerea modului de funcționare în poziția OFF, dacă se deschide ușa șoferului, volanul se blochează.

## NOTĂ

- Dacă se efectuează operația următoare, iar modul de funcționare este în poziția OFF și selectorul de viteze este în poziția „P” (parcare) (CVT), volanul se blochează.

## NOTĂ

- Deschideți sau închideți ușa șoferului.
- Închideți toate ușile și hayonul.
- Deschideți o ușă sau hayonul, după ce au fost închise toate ușile și hayonul.
- Încuiați toate ușile și hayonul cu ajutorul sistemului de acces fără cheie sau funcției de utilizare fără cheie.
- Dacă se deschide ușa șoferului și volanul nu se blochează, apare indicatorul de avertizare și se activează avertizorul sonor, pentru a avertiza că volanul este deblocat.

Indicator de avertizare



## Deblocare

Pentru deblocarea volanului pot fi utilizate următoarele metode.

- Treceți modul de funcționare în poziția ACC.
- Porniți motorul.

## Pornirea și oprirea motorului

**ATENȚIE**

- Dacă motorul se oprește în timpul deplasării, nu deschideți o ușă și nu apăsați butonul de încuiere de pe telecomandă până când vehiculul nu se oprește într-un loc sigur. Acest lucru poate provoca blocarea volanului, care va face imposibilă direcționarea vehiculului.
- Luați cheia cu dvs. atunci când părăsiți vehiculul.  
Dacă vehiculul trebuie tratat, deblocați volanul.  
Consultați „Tractare: tractare de urgență” la pagina 8-19.

**NOTĂ**

- Dacă volanul nu se deblochează, lampa de avertizare va clipi, iar avertizorul sonor interior se va activa. Apăsați din nou butonul de pornire/oprire motor în timp ce mișcați ușor volanul stânga-dreapta.

**NOTĂ**

- Dacă starea de blocare a volanului nu este normală, se aprinde lampa de avertizare. Treceți modul de funcționare în poziția OFF și apoi apăsați butonul de încuiere al telecomenzii sistemului de utilizare fără cheie. Apoi apăsați butonul de pornire/oprire motor, iar dacă lampa de avertizare se aprinde din nou, contactați o unitate de service autorizată MITSUBISHI MOTORS.

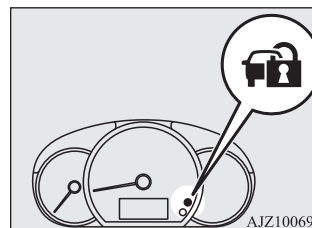

AJZ100693

- Dacă sistemul de blocare a volanului este defect, lampa de avertizare se va aprinde și se va auzi avertizorul sonor interior. Opriiți imediat vehiculul într-un loc sigur și contactați o unitate de service autorizată MITSUBISHI MOTORS.

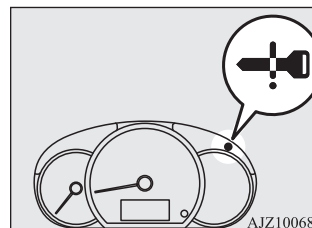

AJZ100680

**Pornirea și oprirea motorului**

E00620601367

**Sfaturi pentru pornire**

E00646300033

**[Cu excepția vehiculelor echipate cu sistem de utilizare fără cheie]**

Nu acționați demarorul continuu mai mult de 10 secunde, deoarece este posibil ca bateria să se descarce. Dacă motorul nu pornește, treceți din nou contactul în poziția „LOCK”, așteptați câteva secunde și apoi încercați din nou.

Încercările repetate de pornire cu demarorul încă activat vor provoca defectarea acestuia.

**6****AVERTISMENT**

- Nu lăsați niciodată motorul pornit într-un spațiu închis sau insuficient ventilat, mai mult decât este necesar pentru a aduce sau scoate vehiculul din spațiul respectiv. Monoxidul de carbon degajat este inodor și poate fi fatal.

**ATENȚIE**

- Nu încercați niciodată să porniți motorul prin împingerea sau tragerea vehiculului.
- Nu turați prea tare motorul și nu conduceți cu viteză mare înainte ca motorul să fi avut timp să se încălzească.

## Pornirea și oprirea motorului

### ⚠ ATENȚIE

- Eliberați cheia de contact imediat ce motorul pornește, pentru a evita defectarea demarorului.

#### [Pentru vehiculele echipate cu sistem de utilizare fără cheie]

- Pentru pornirea motorului, modul de funcționare poate fi în orice mod.
- La eliberarea butonului de pornire/oprire motor, demarorul se va învârti pentru până la aproximativ 15 secunde. Dacă se apasă din nou butonul în timp ce demarorul încă mai este acționat, acesta se va opri. Dacă butonul de pornire/oprire motor este apăsat continuu, demarorul se va învârti pentru până la aproximativ 30 secunde.

Dacă motorul nu pornește, așteptați puțin, apoi încercați să porniți din nou motorul. Încercările repetate de pornire cu demarorul încă activat vor provoca defectarea acestuia.

### ⚠ AVERTISMENT

- Nu lăsați niciodată motorul pornit într-un spațiu închis sau insuficient ventilat, mai mult decât este necesar pentru a aduce sau scoate vehiculul din spațiul respectiv. Monoxidul de carbon degajat este inodor și poate fi fatal.

6-16 Pornire și condus

### ⚠ ATENȚIE

- Nu încercați niciodată să porniți motorul prin împingerea sau tragerea vehiculului.
- Nu turați prea tare motorul și nu conduceți cu viteză mare înainte ca motorul să fi avut timp să se încălzească.

## Pornirea motorului

E00620701980

### [Cu excepția vehiculelor echipate cu sistem de utilizare fără cheie]

Procedura de pornire este următoarea:

1. Introduceți cheia în contact și fixați centura de siguranță.
2. Asigurați-vă că frâna de mână este trasă.
3. Țineți apăsată pedala de frână.
4. Apăsați complet pedala de ambreiaj (M/T).

### 📖 NOTĂ

- La vehiculele echipate cu M/T, demarorul nu va funcționa dacă nu este apăsată complet pedala de ambreiaj (interblocare ambreiaj).

5. La vehiculele cu M/T, treceți schimbătorul de viteze în punctul „N” (neutru). La vehiculele cu CVT, asigurați-vă că selectorul de viteze este în poziția „P” (parcare).

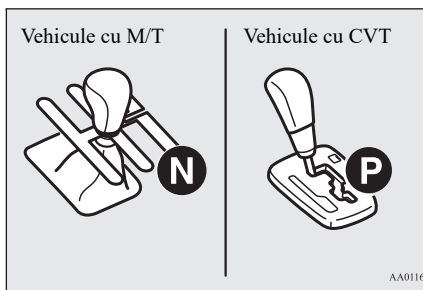

6. După ce treceți cheia de contact în poziția „ON”, asigurați-vă că toate lămpile de avertizare funcționează corect, înainte de a porni motorul.
7. Rotiți cheia de contact în poziția „START” și eliberați-o în momentul pornirii motorului.

### 📖 NOTĂ

- La pornirea motorului este posibil să se audă zgomote minore. Acestea dispar pe măsură ce motorul se încălzește.

### Dacă motorul pornește cu dificultate

După mai multe încercări, este posibil ca motorul tot să nu pornească.

1. Asigurați-vă că toate dispozitivele electrice, cum ar fi lămpile, ventilatorul aerului condiționat și dispozitivul de dezaburire a lunetei sunt dezactivate.
2. În timp ce apăsați pedala de frână a vehiculelor echipate cu CVT sau pedala de ambreiaj a vehiculelor echipate M/T, țineți apăsată la jumătate pedala de accelerație, apoi acționați demarorul. Eliberați pedala de accelerație imediat după pornirea motorului.

3. Dacă motorul tot nu pornește, este posibil ca acesta să fie înecat cu benzină. În timp ce apăsați pedala de frână a vehiculelor echipate cu CVT sau pedala de ambreiaj a vehiculelor echipate cu M/T, țineți apăsată complet pedala de accelerație, apoi acționați demarorul timp de 5 - 6 secunde. Treceți contactul în poziția „LOCK” și eliberați pedala de accelerație. Așteptați câteva secunde, apoi acționați din nou demarorul timp de 5 - 6 secunde, în timp ce apăsați pedala de frână sau pedala de ambreiaj, dar nu apăsați pedala de accelerație. Dacă motorul pornește, eliberați cheia de contact. Dacă motorul nu pornește, repetați aceste proceduri. Dacă motorul tot nu pornește, vă recomandăm să verificați vehiculul.

### Puterea de pornire a vehiculului echipat cu CVT, la temperaturi mai mici sau egale cu -20 °C

Dacă temperatura exterioară este mai mică sau egală cu -20 °C, este posibil ca vehiculul să nu pornească de pe loc, chiar dacă selectorul de viteze este în poziția „D” (deplasare) sau „R” (marșarier).

Acest lucru survine deoarece transmisia nu s-a încălzit suficient. În acest caz, treceți selec-

### Pornirea și oprirea motorului

torul de viteze în poziția „P” parcare și lăsați motorul la ralanti cel puțin 10 minute.

Transmisia se încălzește și puteți porni normal de pe loc.

Nu părăsiți vehiculul în timpul încălzirii.

#### [Pentru vehiculele echipate cu sistem de utilizare fără cheie]

Procedura de pornire este următoarea:

1. Fixați centura de siguranță.
2. Asigurați-vă că frâna de mână este trasă.
3. Țineți apăsată complet pedala de frână cu piciorul drept.

#### NOTĂ

- Dacă motorul nu a fost pornit de mult timp, este posibil ca efortul de apăsare a pedalei de frână necesar pentru pornirea motorului să fie mai mare.

În acest caz, apăsați pedala de frână mai tare decât de obicei.

4. Țineți complet apăsată pedala de ambreiaj (M/T).

#### NOTĂ

- La vehiculele echipate cu M/T, demarorul nu va funcționa dacă nu este apăsată complet pedala de ambreiaj (interblocare ambreiaj).

6



## Pornirea și oprirea motorului

5. La vehiculele cu M/T, treceți schimbătorul de viteze în punctul „N” (neutru).  
La vehiculele cu CVT, asigurați-vă că selectorul de viteze este în poziția „P” (parcare).

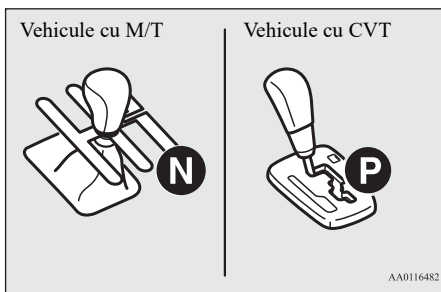

6

6. Apăsați butonul de pornire/oprire motor.  
7. Asigurați-vă că toate lămpile de avertizare funcționează corespunzător.

### NOTĂ

- La pornirea motorului este posibil să se audă zgomote minore. Acestea dispar pe măsură ce motorul se încălzește.

## Dacă motorul pornește cu dificultate

După mai multe încercări, este posibil ca motorul tot să nu pornească.

1. Asigurați-vă că toate dispozitivele electrice, cum ar fi lămpile, ventilatorul aerului condiționat și dispozitivul de dezaburire a lunetei sunt dezactivate.
2. În timp ce apăsați pedala de frână a vehiculelor echipate cu CVT sau pedala de ambreiaj a vehiculelor echipate M/T, țineți apăsată la jumătate pedala de accelerație, apoi acționați demarorul. Eliberați pedala de accelerație imediat după pornirea motorului.
3. Dacă motorul tot nu pornește, este posibil ca acesta să fie înecat cu benzină. În timp ce apăsați pedala de frână a vehiculelor echipate cu CVT sau pedala de ambreiaj a vehiculelor echipate cu M/T, țineți apăsată complet pedala de accelerație, apoi apăsați butonul pentru pornirea/oprirea motorului, pentru a acționa demarorul. Dacă motorul nu pornește după 5 - 6 secunde, apăsați butonul de pornire/oprire motor pentru a opri acționarea demarorului și eliberați pedala de accelerație.

Treceți modul de funcționare în poziția OFF. Așteptați câteva secunde, apoi apăsați din nou butonul de pornire/oprire motor pentru a acționa demarorul, în timp ce apăsați pedala de frână sau pedala de ambreiaj, dar nu apăsați pedala de accelerație. Dacă motorul nu pornește, repetați aceste proceduri. Dacă motorul tot nu pornește, vă recomandăm să verificați vehiculul.

## Puterea de pornire a vehiculului echipat cu CVT, la temperaturi mai mici sau egale cu -20 °C

Dacă temperatura exterioară este mai mică sau egală cu -20 °C, este posibil ca vehiculul să nu pornească de pe loc, chiar dacă selectorul de viteze este în poziția „D” (deplasare) sau „R” (marșarier).

Acest lucru survine deoarece transmisia nu s-a încălzit suficient. În acest caz, treceți selectorul de viteze în poziția „P” parcare și lăsați motorul la ralanti cel puțin 10 minute. Transmisia se încălzește și puteți porni normal de pe loc.

Nu părăsiți vehiculul în timpul încălzirii.

## Oprirea motorului

E00620801503

### [Cu excepția vehiculelor echipate cu sistem de utilizare fără cheie]

1. Opriți complet vehiculul.
2. Trageți complet frâna de mână și apăsați în același timp pedala de frână.
3. La vehiculele echipate cu M/T, pentru a opri motorul treceți cheia de contact în poziția „LOCK” și apoi treceți schimbătorul de viteze în poziția 1 (la deal) sau „R” (marșarier) (la vale).  
La vehiculele echipate cu CVT, treceți selectorul de viteze este în poziția „P” (parcare) și opriți motorul.

### [Pentru vehiculele echipate cu sistem de utilizare fără cheie]

## ⚠️ AVERTISMENT

- Nu acționați butonul de pornire/oprire motor în timpul deplasării, decât dacă survine o situație de urgență. Dacă motorul se oprește în timpul deplasării, mecanismul servofrânei nu va mai funcționa, iar eficiența frânelor va fi afectată. De asemenea, sistemul de servodirecție nu va funcționa și va trebui să depuneți un efort suplimentar pentru a manevra volanul. Acest lucru poate provoca un accident grav.

## 📖 NOTĂ

- Dacă trebuie să opriți de urgență motorul în timpul deplasării, țineți apăsat timp de 3 secunde sau mai mult butonul de pornire/oprire motor sau apăsați-l rapid de 3 sau mai multe ori. Motorul se va opri, iar modul de funcționare va trece în poziția ACC.
- Nu opriți motorul dacă selectorul de viteze nu este în poziția „P” (parcare) (CVT). Dacă motorul este oprit și selectorul de viteze nu este în poziția „P” (parcare), modul de funcționare va trece în poziția ACC, nu OFF. După ce treceți selectorul de viteze în poziția „P” (parcare), treceți modul de funcționare în poziția OFF.
- La vehiculele cu CVT, în timp ce motorul este oprit automat de sistemul de oprire și pornire automată (AS&G), dacă selectorul de viteze este trecut rapid în poziția „P” (parcare), cu pedala de frână apăsată complet, motorul nu repornește automat, chiar dacă eliberați pedala de frână. În acest caz, indicatorul (A) clipește, pentru a informa șoferul.  
Dacă doriți să treceți modul de funcționare în poziția OFF, apăsați butonul de pornire/oprire motor, fără să apăsați pedala de frână.

1. Opriți vehiculul.
2. Ținând apăsată pedala de frână, trageți complet frâna de mână.

## Pornirea și oprirea motorului

3. La vehiculele cu M/T, apăsați butonul pentru a opri motorul și treceți schimbătorul de viteze în poziția 1 (la deal) sau „R” (marșarier) (la vale).

La vehiculele cu CVT, treceți selectorul de viteze este în poziția „P”(parcare) și apăsați butonul pentru a opri motorul.

## Dacă telecomanda sistemului de utilizare fără cheie nu funcționează corespunzător

E00632901468

6

Introduceți telecomanda sistemului de utilizare fără cheie în fanta pentru cheie. Ar trebui să puteți porni motorul și schimba modul de funcționare.

După pornirea motorului și schimbarea modului de funcționare, scoateți telecomanda sistemului de utilizare fără cheie din fanta respectivă.

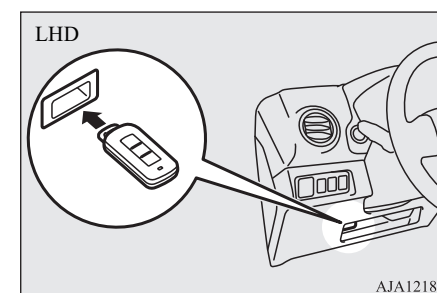

Pornire și condus 6-19

## Sistem de oprire și pornire automată (AS&amp;G)\*

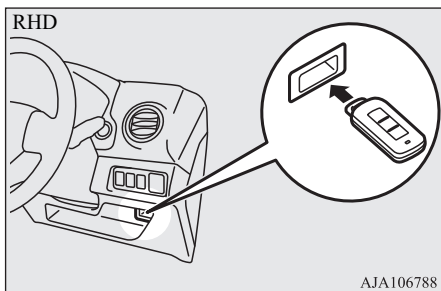

6

**NOTĂ**

- Nu introduceți în fanta pentru cheie niciun alt obiect în afară de telecomanda sistemului de utilizare fără cheie. Acest lucru poate provoca defectarea sistemului.
- Înainte de a introduce telecomanda în fantă, scoateți obiectul sau cheia suplimentară din telecomanda sistemului de utilizare fără cheie. Este posibil ca vehiculul să nu poată recepționa codul de identificare a cheii. Astfel, este posibil ca motorul să nu pornească sau ca modul de funcționare să nu se schimbe.
- Telecomanda sistemului de utilizare fără cheie este fixată în fanta dedicată dacă este introdusă în direcția indicată în imagine. Trageți de telecomandă pentru a o scoate din fantă.

**Atenționare telecomandă sistem de utilizare fără cheie**

E00633001088

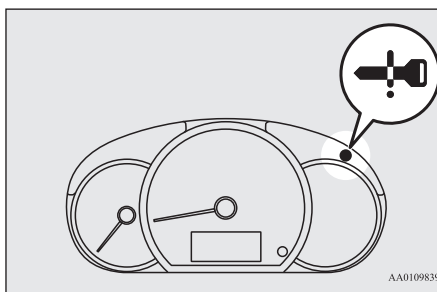

Dacă modul de funcționare este în poziția OFF, iar ușa șoferului este deschisă prin introducerea în fantă a cheii, lampa de avertizare va clipi și avertizorul exterior va suna timp de aproximativ 3 secunde, iar avertizorul interior va suna timp de aproximativ 1 minut, pentru a vă reaminti să scoateți cheia.

**Sistem de oprire și pornire automată (AS&G)\***

E00627401146

Sistemul de oprire și pornire automată (AS&G) oprește și repornește automat motorul, fără acționarea contactului sau a butonului de pornire a motorului, la semafor sau

într-un blocaj de trafic, pentru a reduce emisiile de noxe și consumul de combustibil.

**ATENȚIE**

- Dacă vehiculul se oprește pentru o perioadă mai lungă de timp sau dacă este lăsat nesupravegheat, opriți motorul.

**NOTĂ**

- Durata de timp pe care motorul a fost oprit de sistemul de oprire și pornire automată (AS&G) este afișată pe afișajul multifuncțional. Consultați „Monitorizare sistem de oprire și pornire automată (AS&G)” la pagina 5-5.
- Dacă sistemul de oprire și pornire automată (AS&G) nu este activat sau este utilizat mai rar, este posibil să scadă capacitatea bateriei. Verificați vehiculul la o unitate de service autorizată MITSUBISHI MOTORS.

**Oprirea automată a motorului**

E00627501378

Sistemul de oprire și pornire automată (AS&G) se activează automat la cuplarea contactului sau la trecerea modului de funcționare în poziția ON.

Puteți dezactiva sistemul apăsând butonul de dezactivare a sistemului de oprire și pornire automată (AS&G).

Consultați „Dezactivare” la pagina 6-24.

## Sistem de oprire și pornire automată (AS&amp;G)\*

Dacă sistemul de oprire și pornire automată (AS&G) este activat, lampa de control (A) se aprinde, pentru a informa șoferul.

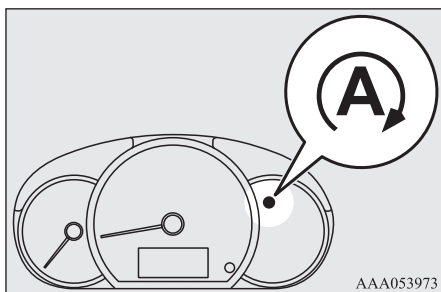

[Pentru vehicule cu M/T]

1. Opreți vehiculul.
2. În timp ce apăsați pedala de frână, apăsați complet pedala de ambreiaj și treceți schimbătorul de viteze în punctul „N” (neutru).

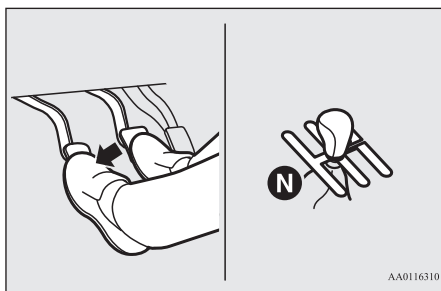

3. Eliberați pedala de ambreiaj. Motorul se va opri automat.

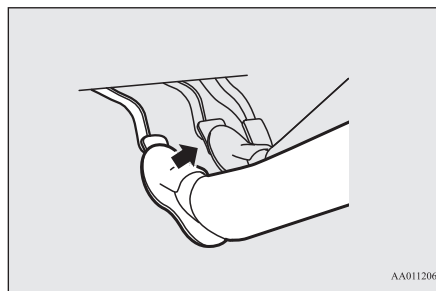

[Pentru vehicule cu CVT]

1. Opreți vehiculul.
2. Apăsați pedala de frână. Motorul se va opri automat.

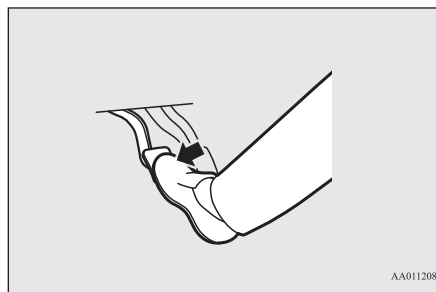
 **NOTĂ**

- Dacă motorul se oprește automat, vehiculul va răspunde diferit la comenzi. Aveți grijă la următoarele.
- Servofrâna nu funcționează, iar forța necesară apăsării pedalei de frână crește considerabil.  
Dacă vehiculul se deplasează, apăsați pedala de frână mai tare decât de obicei.
- Servodirecția asistată electric (EPS) nu va fi disponibilă, iar volanul se va roti mai greu.

6

 **ATENȚIE**

- Dacă motorul se oprește automat, nu încercați să vă dați jos de la volan. Deoarece motorul repornește automat dacă șoferul își scoate centura de siguranță sau dacă se deschide ușa șoferului, este posibil să survină un accident, în momentul pornirii de pe loc a vehiculului.
- Dacă motorul se oprește automat, respectați următoarele măsuri de siguranță. În caz contrar, ar putea surveni un accident neașteptat, dacă motorul repornește automat.
- Nu apăsați pedala de accelerație pentru a tura motorul, dacă vehiculul este oprit (indiferent dacă motorul este pornit sau oprit).

## Sistem de oprire și pornire automată (AS&amp;G)\*

6

**ATENȚIE**

- La vehiculele cu M/T, nu treceți schimbătorul de viteze în altă poziție față de punctul „N” (neutru). Dacă schimbătorul de viteze nu este în punctul „N” (neutru), lampa de control (A) clipește și se activează avertizorul sonor. Dacă schimbătorul de viteze revine în punctul „N” (neutru), lampa de control (A) nu mai clipește, iar avertizorul sonor se dezactivează. Dacă schimbătorul de viteze nu este în punctul „N” (neutru), motorul nu va reporni.

**NOTĂ**

- În următoarele situații, lampa de control (A) clipește pentru a informa șoferul, iar motorul nu se oprește automat.
  - Dacă șoferul nu poartă centura de siguranță
  - Dacă este deschisă ușa șoferului
  - Dacă este deschisă capota motorului
- În următoarele situații, lampa de control (A) se stinge, iar motorul nu se va opri automat, chiar dacă vehiculul este oprit.
  - După ce motorul pornește, dacă viteza vehiculului nu a depășit aproximativ 5 km/h
  - Nu au trecut aproximativ 30 de secunde sau mai mult de la pornirea motorului
  - După ce motorul repornește automat, dacă vehiculul se oprește din nou în următoarele 10 secunde
  - Dacă temperatura lichidului de răcire motor este redusă

**NOTĂ**

- Dacă temperatura exterioară este redusă.
- Dacă se utilizează sistemul de încălzire, iar temperatura din habitacul nu este suficient de mare.
- Dacă este activat sistemul de aer condiționat, iar habitacul nu a fost răcit suficient
- Dacă aerul condiționat este utilizat în poziția pentru dezaburire
- Dacă aerul condiționat este în modul AUTO, iar butonul pentru controlul temperaturii este setat în poziția max. cald sau max. rece. (pentru vehiculele cu climatizare automată)
- În cazul în care consumul de energie electrică este ridicat, cum ar fi când funcționează sistemul de dezaburire a lunetei sau alte componente electrice sau dacă ventilatorul este setat la o viteză ridicată
- Dacă tensiunea sau performanțele bateriei sunt reduse
- Verificați dacă este aprinsă lampa de avertizare verificare motor sau dacă lampa de control (A) clipește
- Selectorul de viteze este în altă poziție față de „D” (deplasare) (CVT)
- Indicatorul de funcționare ASC și indicatorul ASC dezactivat sunt aprinse (CVT)
- Dacă lampa de avertizare ABS este aprinsă
- Dacă indicatorul de poziție al selectorului de viteze clipește (CVT)
- În situațiile următoare, motorul nu se va opri automat, chiar dacă se aprinde lampa de control (A).
  - Dacă apăsați pedala de accelerație

**NOTĂ**

- Vacuumul servofrânei este redus
- Manevrați volanul
- Pedala de frână nu este apăsată suficient (CVT)
- Parcare în pantă abruptă (CVT)
- Frâna de mână este trasă (CVT)
- La vehiculele cu M/T, nu conduceți cu piciorul sprijinit pe pedala de ambreiaj, deoarece acest lucru va provoca funcționarea defectuoasă a detectării comutatorului pedalei de ambreiaj și clipirea lămpii de control (A) OFF, iar sistemul de oprire și pornire automată (AS&G) nu va fi funcțional.
- Dacă sistemul de oprire și pornire automată (AS&G) este activat în timp ce funcționează aerul condiționat, atât motorul, cât și compresorul de aer condiționat se vor opri. În acest caz, va funcționa doar ventilatorul, iar geamurile se pot aburi. În acest caz, setați aerul condiționat în poziția dezaburire, pentru a reporni motorul. Consultați „Dezaburire parbriz și geamuri laterale: dezaburire rapidă” la pagina 7-6, 7-13.
- Dacă geamurile se aburesc la fiecare oprire a motorului, vă recomandăm să dezactivați sistemul de oprire și pornire automată (AS&G), prin apăsarea butonului de „dezactivare a sistemului de oprire și pornire automată (AS&G)”. Consultați „Dezactivare” la pagina 6-24.
- Dacă aerul condiționat este activat, setați butonul pentru reglarea temperaturii la o temperatură mai mare, pentru a prelungi durata de timp în care motorul este oprit automat.

## Repornirea automată a motorului

E00627601249

La vehiculele cu M/T, apăsați pedala de ambreiaj în timp ce schimbătorul de viteze este în punctul „N” (neutru). Lampa de control (A) se stinge, iar motorul repornește automat.

La vehiculele cu CVT, eliberați pedala de frână. Lampa de control (A) se stinge, iar motorul repornește automat.

### NOTĂ

- La vehiculele cu M/T, nu treceți schimbătorul de viteze în altă poziție față de punctul „N” (neutru) sau nu eliberați pedala de ambreiaj dacă motorul repornește automat. Demarorul se oprește și motorul nu repornește automat.
- Dacă motorul nu repornește automat sau dacă se oprește, se vor aprinde lampa de avertizare sistem de încărcare și lampa de avertizare verificare motor.

Dacă se întâmplă acest lucru,

[La vehiculele cu M/T]

Motorul nu va reporni, chiar dacă se apasă din nou pedala de ambreiaj. În timp ce apăsați pedala de frână, apăsați complet pedala de ambreiaj și treceți contactul în poziția „START” sau apăsați butonul pentru a porni motorul.

### NOTĂ

[La vehiculele cu CVT]

Motorul nu va reporni, chiar dacă se eliberează din nou pedala de frână. De asemenea, indicatorul (A) clipește și se activează avertizorul sonor.

În timp ce apăsați pedala de frână, treceți selectorul de viteze în poziția „P” (parcare) sau în punctul „N” (neutru) și treceți contactul în poziția „START” sau apăsați butonul pentru a porni motorul. După ce motorul pornește, avertizorul sonor se dezactivează.

Dar indicatorul „(A) OFF” clipește până când treceți contactul în poziția „LOCK” sau modul de funcționare în poziția OFF.

Pentru detalii, consultați „Pornire și oprire motor” la pagina 6-15.

- Vehiculele echipate cu CVT dispun de funcția de prevenire a pornirii neașteptate a motorului din cauza deplasării etc., prin menținerea temporară a forței de frânare în timp ce motorul repornește automat.

Dacă selectorul de viteze este trecut în punctul „N” (neutru), această funcție se dezactivează.

În timp ce funcția este activată, este posibil să auziți un zgomot funcțional de sub vehicul sau să simțiți un șoc în pedala de frână.

Acest lucru indică faptul că sistemul funcționează normal. Nu indică existența unei defecțiuni.

### ATENȚIE

- În situațiile următoare, motorul va reporni automat, chiar dacă a fost oprit de către sistemul de oprire și pornire automată (AS&G). Aveți mare grijă, în caz contrar ar putea surveni un accident neașteptat, dacă motorul repornește.

- Dacă viteza vehiculului este mai mare sau egală cu 3 km/h, la coborârea unei pante

- Dacă vacuumul furnizat de servofrână este redus, deoarece pedala de frână este apăsată repetat sau este apăsată mai tare decât de obicei

- Dacă temperatura lichidului de răcire motor este redusă

- Dacă sistemul de aer condiționat este acționat prin apăsarea butonului de aer condiționat

- Dacă temperatura presetată a aerului condiționat se modifică semnificativ

- Dacă aerul condiționat este în modul AUTO, iar butonul pentru controlul temperaturii este setat în poziția max. cald sau max. rece (la vehiculele cu climatizare automată)

- Dacă aerul condiționat este pornit, temperatura din habitacul crește, iar compresorul de aer condiționat pornește, pentru a reduce temperatura

- Dacă aerul condiționat este trecut în poziția pentru dezaburire

## Sistem de oprire și pornire automată (AS&amp;G)\*

**ATENȚIE**

- În cazul în care consumul de energie electrică este ridicat, cum ar fi când funcționează sistemul de dezaburire a lunetei sau alte componente electrice sau dacă ventilatorul este setat la o viteză ridicată
- Dacă apăsați pedala de accelerație (CVT)
- Dacă tensiunea sau performanțele bateriei sunt reduse
- Manevrați volanul
- După 3 minute de la oprirea motorului (CVT)
- Dacă treceți selectorul de viteze în poziția „R” (marșarier) (CVT)
- Dacă treceți selectorul de viteze în punctul „N” (neutru) sau în poziția „D” (deplasare) (CVT)
- Dacă șoferul nu poartă centura de siguranță
- Dacă se deschide ușa șoferului

**NOTĂ**

- În următoarele cazuri, motorul nu va reporni automat.
- Dacă se deschide capota motorului
- La vehiculele cu M/T, în timp ce motorul este oprit automat, dacă se apasă butonul sistemului de oprire și pornire automată (AS&G) pentru a dezactiva sistemul.
- Dacă motorul repornește automat, s-ar putea ca volumul sistemului audio să se reducă temporar. Acest lucru nu indică existența unei defecțiuni.

**NOTĂ**

- În timp ce motorul este oprit automat, s-ar putea ca volumul de aer furnizat de aerul condiționat să se reducă temporar. Acest lucru nu indică existența unei defecțiuni.
- La vehiculele cu CVT, în timp ce motorul este oprit automat, dacă selectorul de viteze este trecut rapid în poziția „P” (parcare), cu pedala de frână apăsată complet, motorul nu repornește automat, chiar dacă eliberați pedala de frână. În acest caz, indicatorul (A) clipește, pentru a informa șoferul. Dacă doriți să reporniți motorul, apăsați din nou pedala de frână. Dacă doriți să treceți modul de funcționare în poziția OFF, apăsați butonul de pornire/oprire motor, fără să apăsați pedala de frână. (Vehicule echipate cu sistem de utilizare fără cheie)

**Dezactivarea**

E00627701325

Sistemul de oprire și pornire automată (AS&G) se activează automat la trecerea contactului sau a modului de funcționare în poziția ON. Puteți dezactiva sistemul apăsând butonul de dezactivare a sistemului de oprire și pornire automată (AS&G). Dacă sistemul de oprire și pornire automată (AS&G) este dezactivat, se va activa indicatorul .

Pentru reactivarea sistemului de oprire și pornire automată (AS&G), apăsați butonul; indicatorul se va stinge.

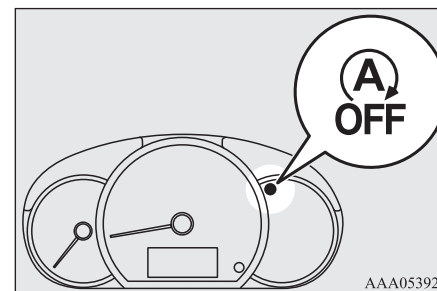
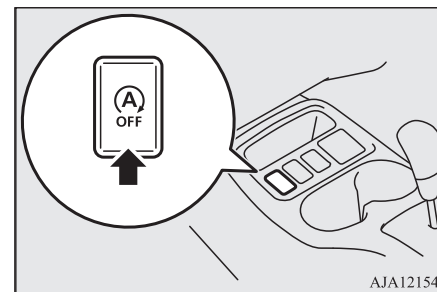
**NOTĂ**

- De asemenea, lampa de control se aprinde pentru câteva secunde, la trecerea contactului sau a modului de funcționare în poziția ON.



## Dacă lampa de control clipește în timpul deplasării

E00627800084

Dacă lampa de control  clipește, sistemul de oprire și pornire automată (AS&G) este defect și nu va funcționa. Vă recomandăm să consultați o unitate de service autorizată MITSUBISHI MOTORS.

## Transmisie manuală\*

E00602002601

Diagrama de schimbare a treptelor de viteză apare pe maneta schimbătorului de viteze. La schimbarea vitezelor, apăsați complet pedala de ambreiaj. Pentru a porni de pe loc, apăsați complet pedala de ambreiaj și treceți schimbătorul de viteze în treapta 1 sau în „R” (marșarier), fără să-l bruscați. Apoi eliberați treptat pedala de ambreiaj în timp ce apăsați pedala de accelerație.

## ATENȚIE

- Nu treceți schimbătorul de viteze în poziția „R” (marșarier) în timp ce vehiculul se deplasează înainte. În caz contrar, este posibil ca transmisia să se defecteze.
- În timpul deplasării, nu vă sprijiniți piciorul pe pedala de ambreiaj. În caz contrar, ambreiajul se va uza rapid.
- Nu vă deplasați cu transmisia în punctul „N” (neutru).

## ATENȚIE

- Nu vă sprijiniți mâna pe schimbătorul de viteze, deoarece acest lucru poate provoca uzura prematură a furcilor de schimbare a vitezelor.

## NOTĂ

- Pe vreme rece, până la încălzirea uleiului de transmisie, schimbarea treptelor de viteză ar putea fi mai dificilă. Acest lucru este normal și nu dăunează transmisiei.
- În cazul în care cuplarea treptei 1 este dificilă, apăsați din nou ambreiajul; cuplarea treptei va fi mai ușoară.
- Pentru a trece în poziția „R” (marșarier) din treapta 5, treceți schimbătorul de viteze în punctul „N” (neutru), apoi treceți-l în poziția „R” (marșarier).
- Pentru a evita zgomotele neplăcute la cuplarea poziției R (marșarier), așteptați aproximativ 3 secunde cu pedala de ambreiaj apăsată și vehiculul oprit.

## Schimbare trepte

E00610601348

Schimbați întotdeauna treptele când viteza este adaptată la turația motorului. Schimbarea corectă a treptelor de viteză permite reducerea consumului de combustibil și prelungirea duratei de exploatare a motorului. Evitați schimbarea într-o treaptă inferioară la viteze mari, deoarece acest lucru poate provoca suprarotarea motorului și defectarea acestuia.

## Transmisie manuală\*

## NOTĂ

- Indicatorul arată treapta de viteză recomandată pentru un stil de condus economic. Dacă se recomandă trecerea într-o treaptă de viteză superioară apare simbolul „↑”, iar dacă se recomandă trecerea într-o treaptă de viteză inferioară apare simbolul „↓”.

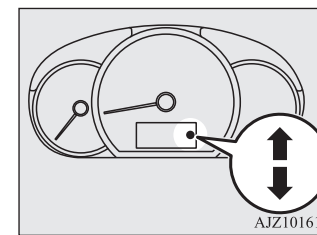

AJZ101616

6

## Viteză posibilă vehicul

E00610803256

Evitați schimbarea într-o treaptă inferioară la viteze mari, deoarece acest lucru poate provoca suprarotarea motorului și defectarea acestuia.

Punct de schimbare	Limită de viteză	
	Modele 1000	Modele 1200
Treapta 1	50 km/h	
Treapta 2	95 km/h	
Treapta 3	140 km/h	
Treapta 4	170 km/h	180 km/h

Pornire și condus 6-25



## Transmisie automată INVECS-III CVT (sistem inteligent și inovator de control electronic al vehiculului III)\*

Pentru cel mai redus consum de combustibil, utilizați treapta 5 ori de câte ori viteza vehiculului o permite.

### Transmisie automată INVECS-III CVT (sistem inteligent și inovator de control electronic al vehiculului III)\*

6

E00602100275

Sistemul CVT va schimba automat și continuu raportul de transmisie, în funcție de starea carosabilului și de condițiile de deplasare. Acest lucru asigură o deplasare lină și un consum redus de combustibil.

### Utilizarea selectorului de viteze

E00602200319

Transmisia CVT selectează automat raportul de transmisie optim în funcție de viteza vehiculului și de poziția pedalei de accelerație.

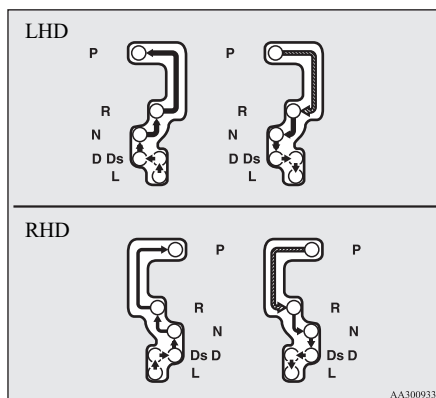
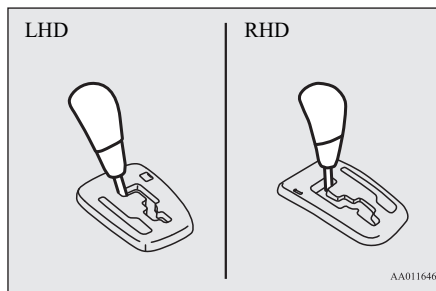

	Apăsați pedala de frână în timp ce deplasați selectorul de viteze prin poartă.
	Deplasați selectorul de viteze prin poartă.

### AVERTISMENT

- Apăsați întotdeauna pedala de frână când treceți selectorul de viteze în altă poziție față de „P” (parcare) sau „N” (neutru). Nu țineți niciodată piciorul pe pedala de accelerație în timp ce mutați selectorul de viteze din poziția „P” (parcare) sau din punctul „N” (neutru).

### NOTĂ

- Pentru a evita cuplarea incorectă, de fiecare dată când deplasați selectorul de viteze, acționați-l ferm, astfel încât acesta să rămână pe poziție. Verificați întotdeauna poziția indicată pe afișajul poziției selectorului de viteze, după deplasarea acestuia.
- Dacă pedala de frână nu este ținută apăsată, mecanismul de blocare a selectorului de viteze se activează, pentru a împiedica scoaterea acestuia din poziția „P” (parcare).

### Dacă selectorul de viteze nu poate fi scos din poziția „P” (parcare)

E00629000367

Dacă selectorul de viteze nu poate fi trecut din poziția „P” (parcare) în altă poziție atunci când este apăsată pedala de frână, cu contactul sau modul de funcționare în poziția ON, este posibil ca bateria să fie descărcată sau ca mecanismul de blocare a schimbării treptelor să fie defect.

## Transmisie automată INVECS-III CVT (sistem inteligent și inovator de control electronic al vehiculului III)\*

Verificați imediat vehiculul la o unitate de service autorizată MITSUBISHI MOTORS. Dacă trebuie să deplasați vehiculul, manevrați selectorul de viteze astfel.

### Pentru vehicule LHD

1. Asigurați-vă că frâna de mână este bine trasă.
2. Opriți motorul, dacă acesta este pornit.
3. Introduceți o șurubelniță cu cap lat înfășurat într-o cârpă în creștătura (A) a capacului. Trageți ușor după cum se vede în imagine pentru a scoate capacul.

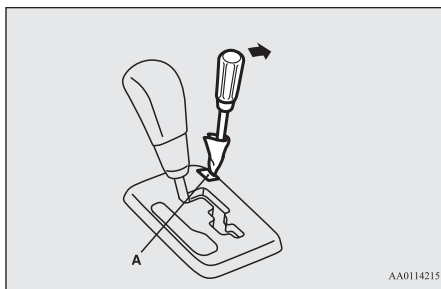

4. Apăsăți pedala de frână cu piciorul drept.
5. Introduceți o șurubelniță cu cap lat în orificiul de deblocare a schimbării treptelor (B). Apăsăți șurubelnița cu cap lat și treceți selectorul de viteze în punctul „N” (neutru).

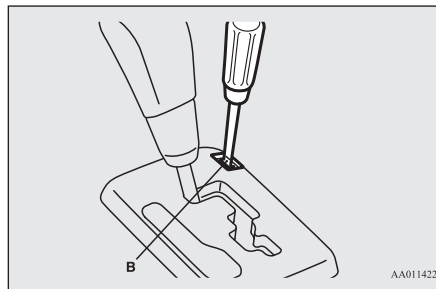

### Pentru vehicule RHD

1. Asigurați-vă că frâna de mână este bine trasă.
2. Opriți motorul, dacă acesta este pornit.
3. Apăsăți pedala de frână cu piciorul drept.
4. Introduceți o șurubelniță cu cap lat în orificiul de deblocare a schimbării treptelor (A). Apăsăți șurubelnița cu cap lat și treceți selectorul de viteze în punctul „N” (neutru).

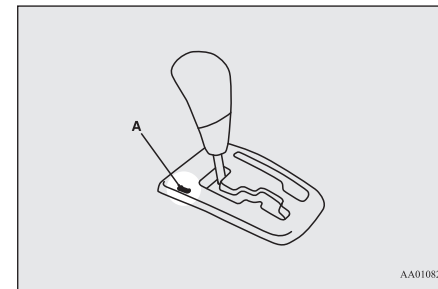

6

### Afișaj poziție selector de viteze

E00602300411

Când contactul sau modul de funcționare este în poziția ON, poziția selectorului de viteze este indicată pe afișajul multifuncțional.

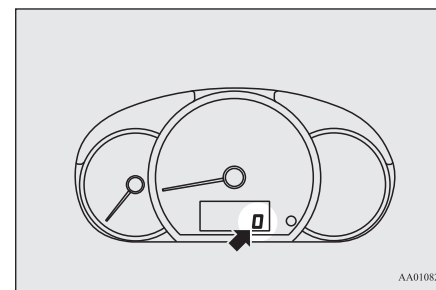

## Transmisie automată INVECS-III CVT (sistem inteligent și inovator de control electronic al vehiculului III)\*

### Poziții selector de viteze

E00602401637

#### „P” (parcare)

Această poziție blochează transmisia, pentru a preveni deplasarea vehiculului. Cu selectorul de viteze în această poziție poate fi pornit motorul.

6

#### „R” (marșarier)

Această poziție este utilizată pentru deplasarea în marșarier.

#### ATENȚIE

- Pentru a evita defectarea transmisiei, nu treceți niciodată selectorul de viteze în poziția „P” (parcare) sau „R” (marșarier), dacă vehiculul se deplasează.

#### „N” (neutru)

În această poziție transmisia este decuplată. Este similar punctului neutru al unei transmisii manuale și trebuie utilizat dacă vehiculul este oprit pentru o perioadă mai lungă pe durata călătoriei, de ex. într-un ambuteiaj.

#### AVERTISMENT

- Nu treceți niciodată selectorul de viteze în punctul „N” (neutru) în timpul deplasării. Poate avea loc un accident grav, deoarece puteți trece accidental schimbătorul de viteze în poziția „P” (parcare) sau „R” (marșarier) sau nu mai puteți beneficia de efectul de frână de motor.
- Dacă vehiculul se află pe o suprafață înclinată, motorul trebuie pornit cu selectorul de viteze în poziția „P” (parcare), nu în punctul „N” (neutru).
- Pentru a preveni deplasarea, țineți întotdeauna piciorul pe pedala de frână, atunci când transmisia este în punctul „N” (neutru) sau când schimbați în sau din punctul „N” (neutru).

#### „D” (deplasare)

Această poziție este utilizată în special pentru condusul în oraș și pe autostradă. Transmisia va schimba automat și continuu raportul de transmisie, în funcție de starea carosabilului și de condițiile de deplasare.

#### ATENȚIE

- Pentru a preveni defectarea transmisiei, nu treceți niciodată selectorul de viteze din poziția „R” (marșarier) în poziția „D” (deplasare), în timp ce vehiculul se deplasează.

#### „Ds” (schimbare într-o treaptă inferioară și condus sportiv)

Utilizată dacă este necesară frâna de motor sau pentru un condus sportiv.

#### „L” (trepte scurte)

Această poziție este utilizată numai la viteze reduse și la urcarea pantelor foarte abrupte sau la coborârea pantelor în frână de motor.

Dacă selectorul de viteze este trecut din altă poziție în poziția „L” (trepte scurte), avertizorul sonor se activează de 2 ori.

Dacă viteza vehiculului este mai mare sau egală cu 7 km/h în timp ce este activată poziția „L” (trepte scurte), indicatorul poziției „L” a selectorului de viteze clipește rapid (o dată pe secundă).

#### AVERTISMENT

- Această poziție asigură un efect maxim al frânei de motor. Fiți foarte atenți să nu treceți accidental în poziția „L” (trepte scurte). Este posibil ca frâna de motor bruscă să provoace ruperea aderenței. Utilizați această poziție numai în anumite condiții de deplasare (descrise mai sus) și la viteze reduse.

## Transmisie automată INVECS-III CVT (sistem inteligent și inovator de control electronic al vehiculului III)\*

**ATENȚIE**

- După utilizarea poziției „L” (trepte scurte) în anumite condiții de deplasare, treceți imediat selectorul de viteze în poziția „D” (deplasare) sau „Ds” (schimbare într-o treaptă inferioară și condus sportiv).
- Nu utilizați niciodată poziția „L” (trepte scurte) la deplasarea cu viteze mari.

**Dacă transmisia automată se defectează**

E0063200013

**Dacă indicatorul poziției selectorului de viteze clipește**

E00632101327

Dacă indicatorul de poziție a selectorului de viteze clipește în timpul deplasării, este posibil să existe o defecțiune în sistemul transmisiei automate sau ca temperatura lichidului CVT să fie prea mare.

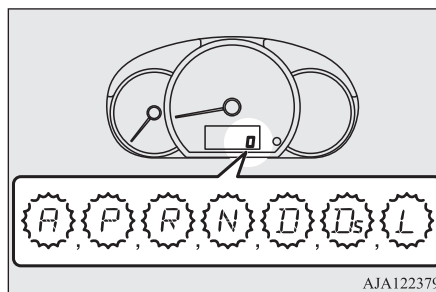

Dacă vă deplasați cu transmisia în poziția „L” (trepte scurte), indicatorul „L” clipește, chiar dacă CVT nu este defectă sau temperatura lichidului CVT nu este ridicată.

Dacă indicatorul „L” clipește în timp ce vehiculul este oprit, sistemul CVT este defect sau temperatura lichidului CVT este ridicată.

Pentru a identifica defecțiunea CVT sau motivul temperaturii ridicate a uleiului în timpul utilizării poziției „L” (trepte scurte), trebuie urmărit modul în care indicatorul clipește atunci când vehiculul este oprit.

**NOTĂ**

- Indicatorul „A” de pe afișajul poziției selectorului de viteze clipește numai în cazul în care comutatorul de poziție CVT este defect. Acesta nu se aprinde în condiții normale de deplasare.

**ATENȚIE**

- Dacă transmisia CVT se defectează în timpul deplasării, lampa de control clipește.

În acest caz, parați imediat vehiculul într-un loc sigur și urmați procedurile de mai jos:

[Dacă lampa de control clipește des (o dată pe secundă), temperatura lichidului CVT este prea mare.]

Parați vehiculul într-un loc sigur, dar nu opriți motorul. Treceți selectorul de viteze în poziția „P” (parcare) și deschideți capota. Lăsați motorul să meargă la ralanti.

După o perioadă de timp, lampa de control nu trebuie să mai clipească. Dacă lampa de control nu mai clipește, vă puteți continua călătoria în siguranță.

Dacă lampa de control continuă să clipească, contactați imediat o unitate de service autorizată MITSUBISHI MOTORS.

[Dacă lampa de control clipește rar (o dată la 2 secunde), este posibil ca dispozitivul de siguranță CVT să fie activat din cauza unei defecțiuni.]

Verificați imediat vehiculul la o unitate de service autorizată MITSUBISHI MOTORS.

6

## Transmisie automată INVECS-III CVT (sistem inteligent și inovator de control electronic al vehiculului III)\*

### ATENȚIE

- Dacă transmisia CVT nu schimbă raportul de transmisie sau viteza vehiculului nu crește în timpul deplasării în poziția „L” (trepte scurte), este posibil să se fi activat dispozitivul de securitate CVT, din cauza unei defecțiuni CVT. Dacă indicatorul „L” clipește și după oprirea vehiculului, verificați imediat vehiculul la o unitate de service autorizată MITSUBISHI MOTORS.

### Funcționarea transmisiei CVT

E00602601596

### ATENȚIE

- Când vehiculul staționează cu motorul pornit, înainte de a selecta o treaptă, apăsați complet pedala de frână pentru a preveni deplasarea nedorită a vehiculului. Deoarece vehiculul se va pune în mișcare imediat după cuplarea unei trepte, mai ales dacă turația motorului este mare, la ralanti accelerat sau cu aerul condiționat pornit, frâna trebuie eliberată doar dacă sunteți pregătit să porniți la drum.
- Apăsați întotdeauna pedala de frână cu piciorul drept. Utilizarea piciorului stâng poate provoca întârzierea reacției șoferului, în situații de urgență.
- Pentru a evita accelerarea bruscă, nu turați niciodată motorul când mutați selectorul de viteze din poziția „P” (parcare) sau din punctul „N” (neutru).

### ATENȚIE

- Acționarea simultană a pedalelor de accelerație și de frână va afecta eficiența frânării și va provoca uzura prematură a plăcuțelor de frână.
- Utilizați selectorul de viteze în poziția corespunzătoare condițiilor de rulare. Nu mergeți niciodată în marșarier la vale cu selectorul de viteze în poziția „D” (deplasare), „Ds” (schimbare într-o treaptă inferioară și condus sportiv) sau „L” (trepte scurte) și nu vă deplasați înainte cu selectorul de viteze în poziția „R” (marșarier). Este posibil ca motorul să se oprească brusc, iar efortul mai mare de apăsare a pedalei de frână sau de manevrare a volanului ar putea provoca un accident.
- Nu turați niciodată motorul cu pedala de frână apăsată, în timp ce vehiculul este staționar. În caz contrar, transmisia CVT va fi afectată. De asemenea, când apăsați pedala de accelerație în timp țineți apăsată pedala de frână, cu selectorul de viteze în poziția „D” (deplasare), este posibil ca turația motorului să nu crească la fel de mult ca atunci când faceți același lucru cu selectorul de viteze în punctul „N” (neutru).

### Accelerare la depășire

E00602700112

Dacă selectorul de viteze este în poziția „D” (deplasare) și doriți un plus de accelerație,

apăsați complet pedala de accelerație. Transmisia CVT va schimba automat într-o treaptă inferioară.

### Condus la deal/la vale

E00603000125

#### CONDUS LA DEAL

Transmisia previne schimbările necesare într-o treaptă superioară, chiar dacă pedala de accelerație este eliberată și asigură o deplasare lină.

#### CONDUS LA VALE

În funcție de condiții, transmisia schimbă automat într-o treaptă inferioară, pentru a asigura o frână de motor mai puternică. Acest lucru poate asigura reducerea necesității utilizării frânei de serviciu.

### Staționare

E00602801181

Pentru perioade scurte de așteptare, cum ar fi la semafor, vehiculul poate fi lăsat cuplat într-o treaptă de viteză și menținut pe loc cu ajutorul pedalei de frână. Pentru perioade prelungite de staționare cu motorul pornit, treceți selectorul de viteze în punctul „N” (neutru) și activați frâna de parcare, în timp ce mențineți pe loc vehiculul cu ajutorul pedalei de frână.

**ATENȚIE**

- Nu țineți niciodată vehiculul staționar în pantă cu transmisia cuplată și pedala de accelerație apăsată, activați întotdeauna frâna de parcare și/sau frâna de serviciu.

**Parcare**

E00602900039

Pentru a parca vehiculul, opriți-l mai întâi complet, trageți complet frâna de mână, apoi treceți selectorul de viteze în poziția „P” (parcare).

Dacă vehiculul urmează să rămână nesupra-vegheat, opriți întotdeauna motorul și luați cheia cu dvs.

**NOTĂ**

- Dacă vehiculul este în pantă, activați frâna de parcare înainte de a trece selectorul de viteze în poziția „P” (parcare). Dacă treceți selectorul de viteze în poziția „P” (parcare) înainte să trageți frâna de mână, s-ar putea să fie dificilă scoaterea selectorului de viteze din poziția „P” (parcare) cu proxima ocazie cu care veți porni la drum, fiind necesară exercitarea unei forțe considerabile pentru a scoate selectorul de viteze din poziția „P” (parcare).

**Dacă transmisia CVT nu schimbă treptele**

E00603101194

Dacă transmisia nu schimbă treptele în timpul deplasării sau dacă la pornirea din rampă vehiculul nu se accelerează, înseamnă că s-a întâmplat ceva neobișnuit cu transmisia, fapt care duce la activarea unui dispozitiv de siguranță. Vă recomandăm să verificați imediat vehiculul.

**Frânare**

E00607003209

Toate componentele sistemului de frânare sunt extrem de importante pentru siguranță. Vă recomandăm să verificați periodic vehiculul, conform indicațiilor din carnetul de service.

**ATENȚIE**

- Nu adoptați un stil de condus care implică frânarea violentă și nu vă sprijiniți niciodată piciorul pe pedala de frână în timpul deplasării. Acest lucru provoacă supraîncălzirea frânelor și apariția fenomenului de fading (reducerea performanțelor de frânare).

**Sistem de frânare**

Frâna de serviciu dispune de 2 circuite de frânare. Iar vehiculul dvs. este echipat cu servofrână. În

**Frânare**

cazul în care un circuit se defectează, celălalt poate opri vehiculul. Dacă dintr-o anumită cauză servofrâna nu mai funcționează, frânele vor rămâne în continuare funcționale. În astfel de situații, chiar dacă pedala de frână se deplasează până aproape de capătul cursei active sau dacă opune rezistență la apăsare, țineți-o apăsată mai tare decât de obicei; opriți cât mai curând posibil și reparați sistemul de frânare.

**AVERTISMENT**

- Nu opriți motorul în timp ce vehiculul se deplasează. Dacă opriți motorul în timpul deplasării, servofrâna nu va mai funcționa, iar frânele vor avea o eficiență scăzută.
- Dacă servofrâna nu mai funcționează sau dacă oricare dintre circuitele hidraulice de frânare este defect, apelați imediat la o unitate service pentru verificarea vehiculului.

**6****Lampă de avertizare**

Lampa de avertizare frâne se aprinde pentru a indica o defecțiune a sistemului de frânare. Consultați „Lampă de avertizare frâne” la pagina 5-13.

**Dacă frânele sunt umede**

Verificați sistemul de frânare imediat după por-

## Asistență la pornirea din rampă

nire, când vehiculul se deplasează cu viteză redusă, în special dacă frânele sunt umede, pentru a vă asigura că funcționează normal.

După deplasarea prin ploaie sau prin băltoace sau după spălarea vehiculului se poate forma o peliculă de apă pe discurile sau tamburii de frână, care împiedică frânarea normală. Dacă se întâmplă acest lucru, uscați discurile conducând cu viteză redusă și apăsând ușor pedala de frână.

6

## La coborârea unei pante

Când coborâți o pantă abruptă, este important să utilizați frâna de motor, prin cuplarea unei trepte inferioare, pentru a preveni supraîncălzirea frânelor.

### AVERTISMENT

- Nu lăsați diverse obiecte în zona pedalei de frână și nu lăsați covorașul să alunece sub pedală, deoarece acestea pot împiedica utilizarea cursei complete a pedalei, necesară în caz de urgență. Asigurați-vă că pedala poate fi acționată liber. Verificați fixarea corectă a covorașului.

## Plăcuțe de frână

- Când frânele sunt noi, trebuie rodite în primii 200 km, printr-o utilizare moderată. Evitați situațiile care necesită frânări bruște.

6-32 Pornire și condus

- Discurile de frână sunt prevăzute cu un dispozitiv de avertizare, care emite un sunet metalic strident la frânare, dacă plăcuțele de frână au ajuns la limita de uzură. Dacă auziți acest sunet, înlocuiți imediat plăcuțele de frână.

### AVERTISMENT

- Conducusul cu plăcuțele de frână uzate face mai dificilă oprirea și poate provoca un accident.

## Asistență la pornirea din rampă

E00628001354

Sistemul de asistență la pornirea din rampă permite pornirea ușoară din rampă, prevenind deplasarea spre înapoi a vehiculului. Menține forța de frânare aproximativ 2 secunde, atunci când mutați piciorul de pe pedala de frână pe pedala de ambreiaj.

### ATENȚIE

- Nu vă bazați exclusiv pe sistemul de asistență la pornirea din rampă pentru a preveni deplasarea spre înapoi a vehiculului. În anumite situații, chiar dacă este activat sistemul de asistență la pornirea din rampă, este posibil ca vehiculul să se deplaseze spre înapoi, dacă pedala de frână nu este apăsată suficient, dacă vehiculul este foarte încărcat sau dacă drumul este foarte abrupt sau alunecos.

### ATENȚIE

- Sistemul de asistență la pornirea din rampă nu este proiectat să mențină vehiculul staționar mai mult de 2 secunde.
- În rampă, nu considerați că utilizarea sistemului de asistență la pornirea din rampă va menține vehiculul staționar, ca o alternativă la apăsarea pedalei de frână. În caz contrar, puteți provoca un accident.
- Nu efectuați operațiunea următoare dacă sistemul de asistență la pornirea din rampă este activat.

[Cu excepția vehiculelor echipate cu sistem de utilizare fără cheie]

Cuplați contactul în poziția „LOCK” sau „ACC”.

[Vehicule echipate cu sistem de utilizare fără cheie]

Treceți modul de funcționare în poziția OFF sau ACC.

Este posibil ca sistemul de asistență la pornirea din rampă să se dezactiveze, provocând un accident.

## Utilizare

E00628101560

1. Opriți complet vehiculul apăsând pedala de frână.
2. La vehiculele cu M/T, treceți schimbătorul de viteze în treapta 1. La vehiculele cu CVT, treceți selectorul de viteze în poziția „D” (deplasare).

## Sistem de asistență la frânare

**NOTĂ**

- Dacă urcați o pantă în marșarier, treceți schimbătorul sau selectorul de viteze în poziția „R”.

3. Eliberați pedala de frână, iar sistemul de asistență la pornirea din rampă va menține forța de frânare aplicată aproximativ 2 secunde.
4. Apăsați pedala de accelerație, iar sistemul de asistență la pornirea din rampă va reduce treptat forța de frânare, pe măsură ce vehiculul începe să se deplaseze.

**NOTĂ**

- Sistemul de asistență la pornirea din rampă se activează dacă sunt îndeplinite toate condițiile următoare.
  - Motorul este pornit.  
(Sistemul de asistență la pornirea din rampă nu se va activa în timpul pornirii motorului sau imediat după pornirea acestuia.)

**NOTĂ**

- La vehiculele cu M/T, schimbătorul de viteze este în poziția următoare.  
[La pornirea din rampă cu fața.]  
Schimbătorul de viteze nu este în poziția „R”.  
(Sistemul de asistență la pornirea din rampă se va activa, chiar dacă schimbătorul de viteze este în punctul „N” (neutru).)  
[La pornirea din rampă cu spatele.]  
Schimbătorul de viteze este în poziția „R”.  
(Sistemul de asistență la pornirea din rampă nu se va activa, dacă schimbătorul de viteze este în punctul „N” (neutru).)
- La vehiculele cu CVT, selectorul de viteze nu este în poziția „P” (parcare) sau în punctul „N” (neutru).
- Vehiculul este oprit complet, cu pedala de frână apăsată.
- Pedala de frână este eliberată.
- Sistemul de asistență la pornirea din rampă nu se va activa dacă pedala de accelerație este apăsată înainte ca pedala de frână să fie eliberată.
- Sistemul de asistență la pornirea din rampă se activează și când urcați o rampă în marșarier.
- Dacă este activat sistemul de asistență la pornirea din rampă, este posibil să auziți zgomotul de funcționare al acestuia sau vibrații din zona planșeului.  
Este un fenomen normal, care se datorează funcționării sistemului de asistență la pornirea din rampă și nu indică o defecțiune.

**Indicator de avertizare**

E00628200359

Dacă survine o situație anormală, se va aprinde indicatorul următor.

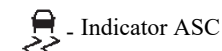
**ATENȚIE**

- Dacă se activează avertizarea, sistemul de asistență la pornirea din rampă nu se va activa. Porniți de pe loc cu atenție.
- Parcați vehiculul într-un loc sigur și opriți motorul.  
Reporniți motorul și verificați dacă indicatorul de avertizare s-a stins, ceea ce înseamnă că sistemul de asistență la pornirea din rampă funcționează din nou normal.  
Dacă avertizarea rămâne afișată sau dacă reapare frecvent, nu este necesar să opriți imediat vehiculul, dar acesta trebuie verificat la o unitate de service autorizată MITSUBISHI MOTORS.

**6****Sistem de asistență la frânare**

E00627001748

Sistemul de asistență la frânare este un dispozitiv care asistă șoferii care nu pot apăsa ferm pedala de frână (cum ar fi în situații de oprire de urgență) și mărește forța de frânare.



## Sistem de semnalizare în caz de oprire de urgență

Dacă pedala de frână este apăsată brusc, frânele vor fi acționate cu o forță mai mare decât de obicei.

6

### ATENȚIE

- Sistemul de asistență la frânare nu este un dispozitiv proiectat să asigure o forță de frânare mai mare decât cea a sistemului de frânare. Asigurați-vă că păstrați întotdeauna o distanță suficient de mare între vehiculul dvs. și un vehicul din față, fără a vă baza exclusiv pe sistemul de asistență la frânare.

### NOTĂ

- Dacă sistemul de asistență la frânare se activează, menține o forță mare de frânare, chiar dacă pedala de frână este eliberată ușor. Pentru dezactivarea sistemului, ridicăți complet piciorul de pe pedala de frână.
- La activarea sistemului de asistență la frânare în timpul deplasării, ați putea simți ca și cum pedala de frână apăsată este moale; aceasta pulsează și se va auzi un sunet specific activării sistemului, iar caroseria vehiculului și volanul vor vibra. Acest lucru se întâmplă când sistemul de asistență la frânare funcționează normal și nu indică o defecțiune. Continuați să apăsați pedala de frână.
- Dacă lampa de avertizare sistem antiblocare frâne se aprinde, sistemul de asistență la frânare nu funcționează.

## Sistem de semnalizare în caz de oprire de urgență

E00626000050

Acesta este un dispozitiv care reduce riscul unor coliziuni din spate, prin clipirea rapidă și automată a luminilor de avarie, care avertizează vehiculele din spate în caz de frânare bruscă. Concomitent cu activarea sistemului de semnalizare în caz de oprire de urgență, luminile de avarie din cadrul grupului de instrumente clipească rapid.

### ATENȚIE

- Dacă este afișată avertizarea ABS sau ASC, este posibil ca sistemul de semnalizare în caz de oprire de urgență să nu funcționeze. Consultați „Lampă de avertizare ABS” la pagina 6-35. Consultați „Indicator avertizare ASC” la pagina 6-38.

### NOTĂ

- [Condiții de activare a sistemului de semnalizare în caz de oprire de urgență]  
Se activează dacă sunt îndeplinite toate condițiile următoare.
  - Viteza vehiculului este mai mare sau egală cu aproximativ 55 km/h.

### NOTĂ

- Pedala de frână a fost apăsată, iar sistemul consideră că este vorba de o frânare bruscă, prin prisma decelerării și a stării de funcționare a sistemului antiblocare frâne (ABS).

[Condiții de dezactivare a sistemului de semnalizare în caz de oprire de urgență]

Se dezactivează dacă este îndeplinită una dintre următoarele condiții.

- Se eliberează pedala de frână.
- Se apasă butonul luminilor de avarie.
- Sistemul consideră că nu este vorba de o frânare bruscă, prin prisma decelerării și a stării de funcționare a sistemului antiblocare frâne (ABS).

## Sistem antiblocare frâne (ABS)

E00607101479

Sistemul antiblocare frâne (ABS) ajută la prevenirea blocării roților în timpul frânării. Se favorizează astfel menținerea manevrabilității vehiculului și a direcției de deplasare.

## Recomandări pentru condus

- Mențineți întotdeauna o distanță sigură față de vehiculul din față. Chiar dacă vehiculul este echipat cu ABS, păstrați o distanță de frânare mai mare la:
  - Condusul pe drumuri acoperite cu pietriș sau cu zăpadă.
  - Condusul cu lanțurile antiderapante montate.
  - Condusul pe carosabil cu denivelări.
- Activarea sistemului ABS nu este limitată la situațiile în care frânele sunt acționate brusc. De asemenea, sistemul poate preveni blocarea roților la trecerea peste guri de canal, plăci metalice de terasament, marcaje rutiere sau orice altă suprafață cu denivelări.
- Când sistemul ABS intră în funcțiune, s-ar putea să simțiți o pulsație a pedalei și vibrații ale caroseriei și volanului. S-ar putea să simțiți și o rezistență la acționarea pedalei.

**În această situație, mențineți pur și simplu pedala de frână puternic apăsată. Nu apăsați repetat pedala de frână, deoarece performanțele de frână se vor reduce.**

- Atunci când demarați imediat după pornirea motorului, din compartimentul motor se aude un zgomot de funcționare sau s-ar putea să resimțiți un șoc în pedala de frână. Acestea sunt sunete sau reacții normale ale sistemului ABS aflat în proces de autoverificare. Nu indică existența unei defecțiuni.
- Sistemul ABS poate fi utilizat după ce vehiculul atinge o viteză de aproximativ 10 km/h. Acesta nu se mai activează dacă viteza vehiculului scade sub 5 km/h.

### ⚠ ATENȚIE

- Sistemul ABS nu poate preveni accidentele. Este responsabilitatea dvs. să luați măsurile de siguranță necesare și să conduceți preventiv.
- Pentru a preveni funcționarea inefficientă a sistemului ABS, asigurați-vă că toate cele 4 jante și anvelope sunt de aceeași dimensiuni și de același tip.
- Nu montați niciodată pe vehicul un diferențial cu alunecare limitată (LSD) disponibil pe piață. Funcționarea ABS ar putea fi afectată.

## Sistem antiblocare frâne (ABS)

### Lampă de avertizare ABS

E00607201308

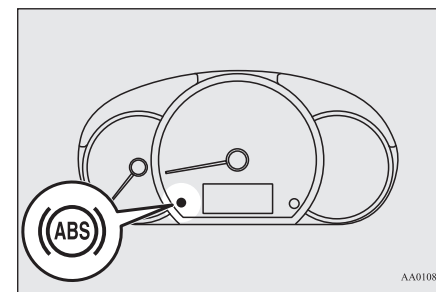

6

Dacă se detectează o defecțiune în sistem, se va aprinde lampa de avertizare ABS.

În condiții normale, lampa de avertizare ABS se aprinde la trecerea contactului sau a modului de funcționare în poziția ON și se stinge după câteva secunde.

### ⚠ ATENȚIE

- Oricare dintre următoarele situații indică faptul că sistemul ABS nu funcționează și că numai sistemul standard de frânare funcționează. (Sistemul de frânare standard funcționează normal.) Într-o astfel de situație, vă recomandăm să verificați vehiculul cât mai curând posibil.
  - Când contactul sau modul de funcționare este trecut în poziția ON, lampa de avertizare nu se aprinde sau rămâne aprinsă și nu se stinge.

## Servodirecție asistată electric (EPS)

### ⚠️ ATENȚIE

- Lampa de avertizare se aprinde în timpul deplasării

### Dacă lampa de avertizare se aprinde în timpul deplasării

E00607302540

## 6 Dacă se aprinde numai lampa de avertizare ABS

Evitați frânarea bruscă și deplasarea cu viteză mare. Opriti vehiculul într-un loc sigur.

Reporniți motorul și verificați dacă lampa se stinge după câteva minute de deplasare; dacă lampa rămâne stinsă după această perioadă, nu este nicio problemă.

Totuși, dacă lampa de avertizare nu se stinge sau dacă se aprinde din nou în timpul deplasării, vă recomandăm să verificați vehiculul.

### Dacă lampa de avertizare ABS și lampa de avertizare frâne se aprind simultan

Este posibil ca sistemul ABS și funcția de distribuție a forței de frânare să nu funcționeze, iar la o frânare bruscă este posibil ca stabilitatea vehiculului să fie afectată.

6-36 Pornire și condus

Evitați frânarea bruscă și deplasarea cu viteză mare. Opriti vehiculul într-un loc sigur și verificați-l.

### După deplasarea pe carosabil acoperit cu gheață

E00618800206

După deplasarea pe carosabil acoperit cu gheață sau zăpadă, îndepărtați eventualele acumulări de gheață și zăpadă de pe roți. În cazul vehiculelor cu ABS, aveți grijă să nu deteriorați senzorii de turație (A) ai roților sau cablurile de la fiecare roată.

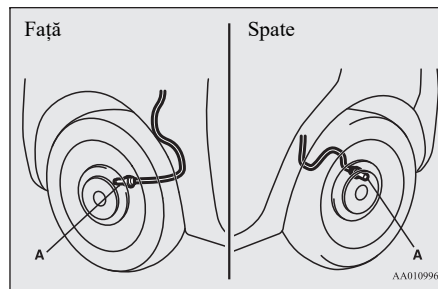

### Servodirecție asistată electric (EPS)

E00629201366

Sistemul de servodirecție funcționează în timp ce motorul este pornit. Acesta reduce efortul necesar pentru manevrarea volanului.

Dacă asistarea nu mai este disponibilă volanul va fi mult mai greu de manevrat. Dacă survine o astfel de situație, verificați vehiculul la o unitate de service autorizată MITSUBISHI MOTORS.

### ⚠️ AVERTISMENT

- Nu opriți motorul în timp ce vehiculul se deplasează. Oprirea motorului va face ca manevrarea volanului să fie extrem de dificilă și poate provoca un accident.

### 📖 NOTĂ

- În cursul brăcării complete a volanului stânga-dreapta (de ex. în cursul manevrelor de parcare a vehiculului), este posibilă activarea unei funcții de protecție pentru prevenirea supraîncălzirii sistemului de servodirecție. Această funcție va face ca, treptat, volanul să fie tot mai greu de rotit. În această situație, limitați un timp rotirea volanului. După ce sistemul se răcește, acționarea volanului va reveni la normal.
- Dacă rotiți volanul când vehiculul este staționat cu farurile aprinse, este posibil ca intensitatea luminii farurilor să scadă. Acest lucru este normal. Ulterior, farurile vor reveni la luminozitatea inițială.

## Lampă de avertizare servodirecție asistată electric

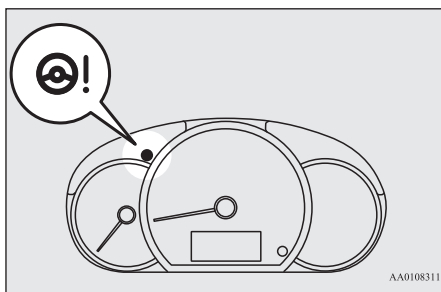

Dacă sistemul este defect se aprinde lampa de avertizare.

În condiții normale, lampa de avertizare se aprinde la trecerea contactului sau a modului de funcționare în poziția ON și se stinge după pornirea motorului.

### ATENȚIE

- Dacă lampa de avertizare se aprinde în timp ce motorul este pornit, verificați vehiculul la o unitate de service autorizată MITSUBISHI MOTORS cât mai curând posibil. Este posibil ca efortul de manevrare a volanului să fie mai mare.

## Sistem de control activ al stabilității (ASC)

E00616700445

Sistemul de control activ al stabilității (ASC) preia controlul sistemului ABS, al funcției de control al tracțiunii și al funcției de control al stabilității pentru a menține controlul și tracțiunea vehiculului. Vă recomandăm să citiți această secțiune și pagina referitoare la sistemul antiblocare frâne, funcția de control al tracțiunii și funcția de control al stabilității.

Sistem antiblocare frâne (ABS) → P.6-34  
 Funcție de control al tracțiunii → P.6-37  
 Funcție de control al stabilității → P.6-38

### ATENȚIE

- Nu vă bazați excesiv pe sistemul ASC. Nici chiar sistemul ASC nu poate împiedica legile fizicii să acționeze asupra vehiculului. Acest sistem, ca orice sistem, are anumite limite și nu poate menține controlul și tracțiunea vehiculului în toate situațiile. Conducusul imprudent poate duce la accidente. Este responsabilitatea șoferului să conducă preventiv. Acest lucru înseamnă să țină cont de situația traficului, a carosabilului și a vremii.
- Asigurați-vă că toate cele 4 roți au anvelope de același tip și dimensiuni recomandate. În caz contrar, este posibil ca sistemul ASC să nu funcționeze corect.

## Sistem de control activ al stabilității (ASC)

### ATENȚIE

- Nu montați niciodată pe vehicul un diferențial cu alunecare limitată (LSD) disponibil pe piață. Este posibil ca funcționarea ASC să fie afectată.

### NOTĂ

- Este posibil să se audă un zgomot de funcționare din compartimentul motor în următoarele situații. Zgomotul este asociat procesului de autoverificare a sistemului ASC. În cursul acestuia, este posibil să resimțiți un șoc în pedala de frână atunci când o apăsați. Acest lucru nu indică existența unei defecțiuni.
  - La trecerea contactului sau a modului de funcționare în poziția ON.
  - Când vehiculul pornește de pe loc la scurt timp după ce motorul a fost pornit.
- Când sistemul ASC este activat, este posibil să simțiți o vibrație în caroserie sau să auziți un șuierat din compartimentul motor. Acest lucru indică faptul că sistemul funcționează normal. Nu indică existența unei defecțiuni.
- Dacă lampa de avertizare sistem antiblocare frâne este aprinsă, sistemul ASC nu este activ.

6

## Funcție de control al tracțiunii

E00619000133

Pe carosabil alunecos, funcția de control al tracțiunii împiedică roțile motoare să pati-

Pornire și condus 6-37

## Sistem de control activ al stabilității (ASC)

neze, ajutând vehiculul să demareze. De asemenea, asigură suficientă forță de tracțiune și manevrabilitate la abordarea virajelor cu pedala de accelerație apăsată.

### ATENȚIE

- La deplasarea pe suprafețe acoperite cu zăpadă sau gheață, montați anvelope de iarnă și conduceți cu viteze moderate.

6

## Funcție de control al stabilității

E00619100017



Funcția de control al stabilității este proiectată să ajute șoferul să mențină controlul vehiculului pe carosabil alunecos sau în cursul manevrelor rapide. Acest sistem funcționează prin controlarea puterii motorului și frânarea fiecărei roți în parte.

### NOTĂ

- Funcția de control al stabilității acționează la viteze de aproximativ 15 km/h sau mai mari.

## Indicator ASC activat



E00619300615

 - Indicator ASC  
 - Indicatorul clipește când sistemul ASC funcționează.

### ATENȚIE

- Când indicatorul  clipește, sistemul ASC funcționează, ceea ce înseamnă că drumul este alunecos sau că roțile încep să derapeze. Dacă se întâmplă acest lucru, conduceți cu grijă, apăsând mai ușor pedala de accelerație.

### NOTĂ

- La pornirea motorului este posibil să se aprindă indicatorul . Acest lucru înseamnă că tensiunea bateriei a scăzut pe moment, la pornirea motorului. Acest lucru nu indică o defecțiune, dacă afișajul dispăre imediat.
- Când se montează o roată de rezervă compactă, este posibil ca aderența să fie mai redusă, ceea ce face probabilă clipirea indicatorului .

## Indicator de avertizare ASC

E00619400632

Dacă survine o situație anormală, se vor aprinde indicatoarele.

 - Indicator ASC

 - Indicator ASC dezactivat

### ATENȚIE

- Este posibil ca sistemul să nu funcționeze corect. Parcați vehiculul într-un loc sigur și opriți motorul. Reporniți motorul și verificați dacă indicatorul se stinge. Dacă se stinge, înseamnă că nu există nicio problemă. Dacă nu se stinge sau dacă se aprinde frecvent, nu este necesar să opriți imediat, însă vă recomandăm să verificați vehiculul.

## Tractare

E00624400076

### ATENȚIE

- La tractarea vehiculului numai cu roțile din față sau din spate ridicate de pe sol, nu treceți contactul sau modul de funcționare în poziția ON. Trecerea contactului sau a modului de funcționare în poziția ON poate duce la activarea ASC și la provocarea unui accident. Rețineți că metoda corectă de tractare depinde de tipul de transmisie și de configurația transmisiei vehiculului. Pentru detalii, consultați „Tractare” la pagina 8-19.

## Control viteză de croazieră\*

E00609101109

Controlul vitezei de croazieră este un sistem de control automat al vitezei, care menține viteza la un nivel setat. Acesta poate fi activat la aproximativ 40 km/h sau mai mult.

### ATENȚIE

- Dacă nu doriți să setați o anumită viteză, din motive de siguranță, dezactivați controlul vitezei de croazieră.
- Controlul vitezei de croazieră nu trebuie utilizat, în cazul în care condițiile de deplasare nu permit păstrarea unei viteze constante, cum ar fi trafic aglomerat, drumuri sinuoase, acoperite cu polei, zăpadă, umezeală, alunecoase sau în pantă.
- La vehiculele cu M/T, nu treceți schimbătorul de viteze în punctul „N” (neutru) în timpul deplasării la viteza setată, fără a apăsa pedala de ambreiaj. Motorul se va ambala și este posibil să se defecteze.

### NOTĂ

- Este posibil ca sistemul de control al vitezei de croazieră să nu poată păstra viteza la urcarea unei rampe sau coborârea unei pante.
- La urcarea unei rampe abrupte, este posibil ca viteza să scadă. Va trebui să utilizați pedala de accelerație dacă doriți să mențineți viteza setată.

### NOTĂ

- La coborârea unei pante abrupte, viteza poate să depășească nivelul setat. Va trebui să utilizați pedala de frână pentru a controla viteza. Ca urmare, controlul vitezei de croazieră va fi dezactivat.

## Butoane control viteză de croazieră

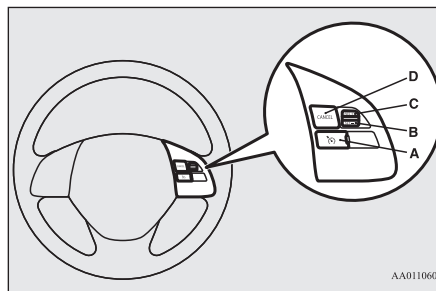

AA0110608

### A - buton de activare/dezactivare

Utilizat pentru activarea și dezactivarea controlului vitezei de croazieră.

### B - buton SET -

Utilizat pentru reducerea vitezei setate și pentru setarea vitezei dorite.

### C - buton RES +

Utilizat pentru creșterea vitezei setate și pentru revenirea la viteza inițială setată.

## Control viteză de croazieră\*

### D - buton CANCEL (anulare)

Utilizat pentru dezactivarea controlului vitezei de croazieră.

### NOTĂ

- La acționarea butoanelor controlului vitezei de croazieră, apăsați corect butoanele. Este posibil ca setarea vitezei de croazieră setate să se dezactiveze automat dacă sunt apăstate simultan două sau mai multe butoane ale controlului vitezei de croazieră.

6

## Activare

E00609302283

1. Cu contactul sau modul de funcționare în poziția ON, apăsați butonul de activare/dezactivare a controlului vitezei de croazieră (A) pentru a activa controlul vitezei de croazieră. Se aprinde lampa de control din cadrul grupului de instrumente.

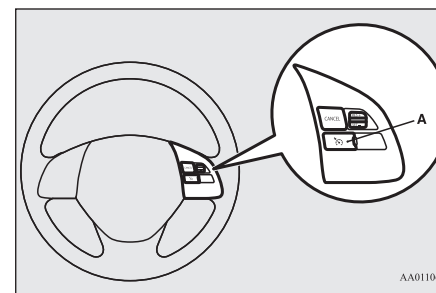

AA0110611

Pornire și condus 6-39

## Control viteză de croazieră\*

Lampă de control



2. Dacă este aprinsă lampa de control, accelerați sau decelerați până la viteza dorită, apoi apăsați și eliberați butonul SET - (B). Vehiculul va rula în continuare cu viteza dorită.

6

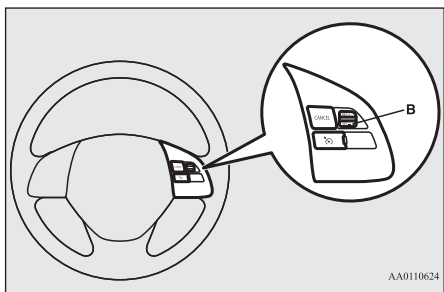

### NOTĂ

- La eliberarea butonului SET - (B), viteza vehiculului va fi setată.

## Creșterea vitezei setate

E00609400668

Există 2 modalități de creștere a vitezei setate.

## Cu ajutorul butonului RES +

Țineți apăsat în sus butonul RES + (C) în timp ce rulați cu viteza setată, iar viteza de deplasare va crește treptat.

Când ajungeți la viteza dorită, eliberați butonul. Noua viteză de croazieră este setată.

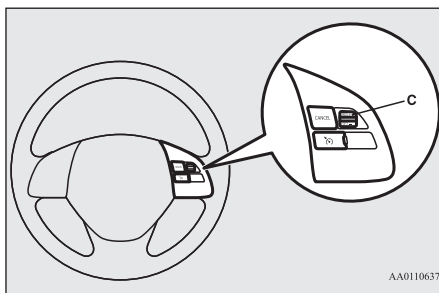

Pentru a crește viteza cu valori mici, apăsați în sus butonul RES + (C) mai puțin de aproximativ 1 secundă și eliberați-l.

De fiecare dată când apăsați butonul RES + (C), viteza va crește cu aproximativ 1,6 km/h.

## Cu ajutorul pedalei de accelerație

În timp ce rulați cu viteza setată, utilizați pedala de accelerație pentru a atinge viteza dorită, apoi apăsați scurt și eliberați butonul SET - (B) pentru a seta noua viteză de croazieră dorită.

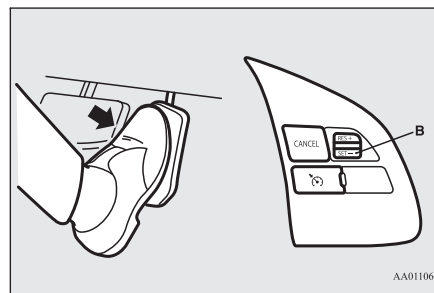

## Reducerea vitezei setate

E00609500584

Există 2 modalități de reducere a vitezei setate.

## Cu ajutorul butonului SET -

Țineți apăsat butonul SET - (B) în timp ce rulați cu viteza setată, iar viteza de deplasare se va reduce treptat.

Când ajungeți la viteza dorită, eliberați butonul. Noua viteză de croazieră este setată.

## Control viteză de croazieră\*

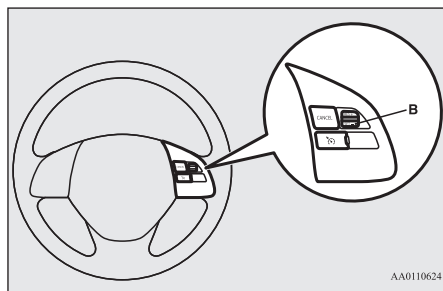

AA0110624

Pentru a reduce viteza cu valori mici, apăsați butonul SET - (B) mai puțin de aproximativ 1 secundă și eliberați-l.

La fiecare apăsare a butonului SET - (B) viteza se va reduce cu aproximativ 1,6 km/h.

### Cu ajutorul pedalei de frână

În timp ce rulați cu viteza setată, utilizați pedala de frână pentru a dezactiva controlul vitezei de croazieră, apoi apăsați scurt și eliberați butonul SET - (B) pentru a seta noua viteză de croazieră dorită.

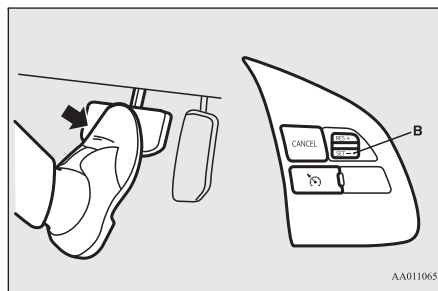

AA0110653

### Creșterea sau reducerea temporară a vitezei

E00609600194

### Creșterea temporară a vitezei

Apăsați pedala de accelerație în mod normal. La eliberarea pedalei, viteza va reveni la nivelul setat.

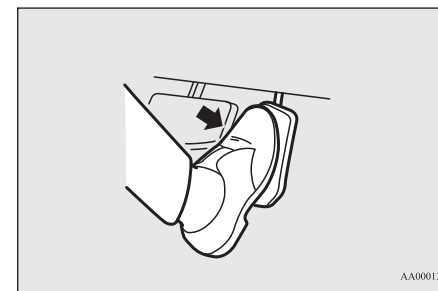

AA0001395

6

### NOTĂ

- În anumite condiții de rulare, este posibil ca viteza de croazieră setată să fie dezactivată. În această situație, consultați „Activarea” la pagina 6-39 și repetați procedura de setare a vitezei.

### Reducerea temporară a vitezei

Apăsați pedala de frână pentru a reduce viteza. Pentru a reveni la viteza setată anterior, apăsați butonul RES + (C).

Consultați „Reactivarea vitezei setate” la pagina 6-42.



## Control viteză de croazieră\*

6

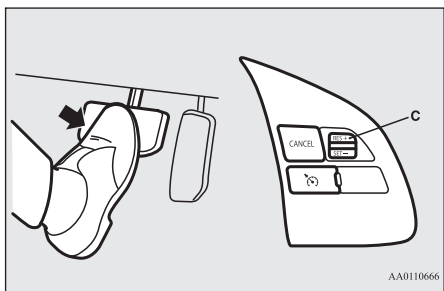

### Dezactivarea

E00609702463

Viteza de croazieră setată poate fi dezactivată după cum urmează:

- Apăsăți butonul de activare/dezactivare a controlului vitezei de croazieră (A) (Controlul vitezei de croazieră se va dezactiva.)
- Apăsăți butonul CANCEL (D).
- Apăsăți pedala de frână.

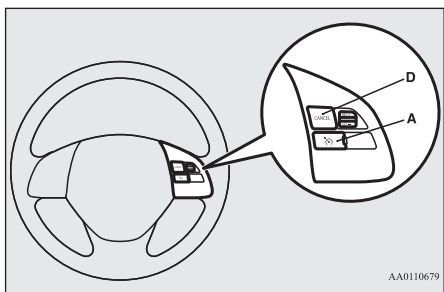

6-42 Pornire și condus

Viteza de croazieră setată este dezactivată automat în oricare dintre situațiile următoare.

- Dacă apăsați pedala de ambreiaj (vehicule cu M/T).
- Dacă viteza scade cu aproximativ 15 km/h sau mai puțin sub viteza setată, datorită unei pante etc.
- Dacă viteza scade la aproximativ 40 km/h sau mai puțin.
- Dacă sistemul de control activ al stabilității (ASC) intră în funcțiune. Consultați „Sistem de control activ al stabilității (ASC)” la pagina 6-37.

### AVERTISMENT

- **La vehiculele echipate cu transmisie CVT, deși viteza de croazieră se dezactivează la trecerea selectorului de viteze în punctul „N” (neutru), nu treceți niciodată selectorul de viteze în această poziție în timpul deplasării. Nu veți mai putea utiliza frâna de motor și este posibil să provocați un accident grav.**

De asemenea, este posibil ca viteza de croazieră setată să se dezactiveze în următoarele situații:

- Dacă turația motorului crește și se apropie de zona roșie a turometrului (partea colorată în roșu a cadranului turometrului).

### ATENȚIE

- Dacă viteza de croazieră setată este dezactivată automat în orice altă situație față de cele descrise mai sus, este posibil ca sistemul să fie defect. Apăsăți butonul de activare/dezactivare a controlului vitezei de croazieră pentru a dezactiva sistemul și verificați vehiculul la o unitate de service autorizată MITSUBISHI MOTORS.

### Reactivarea vitezei setate

E00609802044

Dacă viteza de croazieră setată este dezactivată în condițiile descrise în „Dezactivarea” la pagina 6-42, puteți reveni la viteza de croazieră setată anterior apăsând butonul RES + (C) în timp ce rulați cu o viteză mai mare sau egală cu 40 km/h.

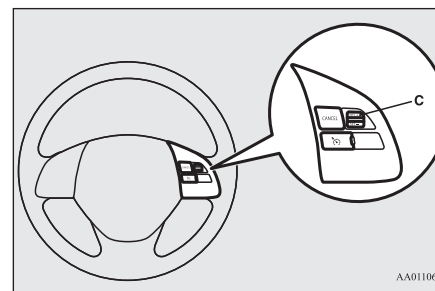

Utilizarea butonului nu va permite reluarea vitezei setate anterior în niciuna dintre

situațiile următoare. În aceste situații, repetați procedura de setare:

- Se apasă butonul de activare/dezactivare controlului vitezei de croazieră.
- Contactul sau modul de funcționare este trecut în poziția OFF.
- Lampa de control se stinge.

## Sistem de protecție la impact frontal (FCM)\*

E00635101520

Sistemul de protecție la impact frontal (FCM) utilizează un senzor (A) pentru a stabili distanța și viteza relativă față de un vehicul și un pieton din față. Dacă vehiculul dvs. se apropie de un vehicul sau de un pieton, iar sistemul FCM consideră că există un risc de coliziune, acesta activează avertizări sonore și vizuale (funcție de avertizare coliziune la înaintare), crește presiunea în sistemul de frânare (funcție de preactivare frâne FCM) și asigură asistență la frânare atunci când apăsați pedala de frână (funcție de asistență la frânare FCM), pentru a evita coliziunea frontală.

Dacă riscul de coliziune crește și mai mult, sistemul frânează ușor, pentru a vă încuraja să apăsați pedala de frână. Dacă sistemul stabilește că pericolul de coliziune este iminent, frânează de urgență vehiculul, pentru a

reduce daunele rezultate sau pentru a evita eventuala coliziune (funcție de frânare FCM). La frânarea automată se aprind stopurile pe frână.

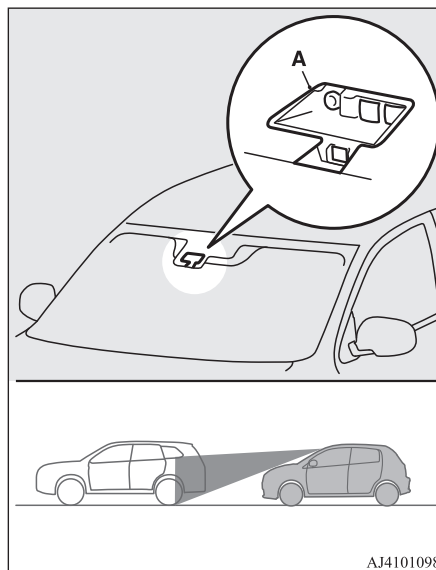

AJ4101098

## Sistem de protecție la impact frontal (FCM)\*

### ⚠️ AVERTISMENT

- Șoferul este responsabil de siguranța deplasării.

FCM este un sistem care reduce pagubele provocate de coliziuni sau care permite pe cât posibil evitarea acestora.

Sistemul nu poate compensa lipsa atenției șoferului în timpul deplasării și nici suplimenta o reducere a vizibilității din cauza ploii sau a ceții.

Nu înlocuiește niciodată condusul cu atenție și în siguranță. Fiți întotdeauna pregătiți să apăsați pedala de frână.

- FCM permite pe cât posibil evitarea coliziunilor frontale. Cu toate acestea, efectul activării acestei funcții variază în funcție de situații și condiții, cum ar fi condițiile de rulare, starea carosabilului și manevrarea volanului, accelerare sau frânare, astfel încât este posibil ca performanțele acestei funcții să nu fie constante.

Dacă vehiculul dvs. este în pericol de coliziune, luați toate măsurile necesare de evitare a acesteia, cum ar fi apăsarea cu forță a pedalei de frână, indiferent dacă sistemul este sau nu activat.

- Nu încercați să confirmați funcționarea FCM. În anumite situații, acest lucru poate provoca un accident din care poate rezulta rănirea gravă sau decesul.

6

## Sistem de protecție la impact frontal (FCM)\*

### Funcție de avertizare coliziune la înaintare

E00635401318

Dacă sistemul constată că vehiculul dvs. este în pericol să intre în coliziune cu un vehicul sau un pieton din față, această funcție vă avertizează prin clipirea lămpii de control și alarme sonore.

6

Dacă se activează această funcție, se activează un avertizor sonor și clipește în același timp lampa de control următoare.

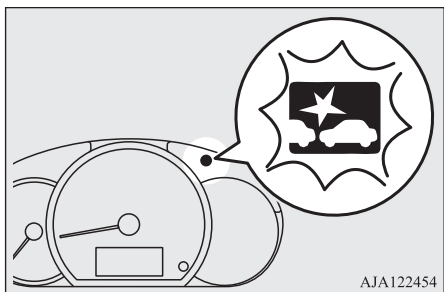

AJA122454

Funcția de avertizare coliziune la înaintare funcționează la următoarele viteze ale vehiculului:

- Față de un vehicul: aproximativ între 15 km/h și 140 km/h.
- Față de un pieton: aproximativ între 7 km/h și 65 km/h.

### ATENȚIE

- În anumite condiții este posibil ca alarma sonoră să nu funcționeze deloc sau să se audă slab. Nu vă bazați exclusiv pe sistem; dacă vehiculul dvs. este în pericol de coliziune, luați toate măsurile necesare de evitare a acesteia, cum ar fi apăsarea cu forță a pedalei de frână, indiferent dacă sistemul este sau nu activat.

### Funcție FCM de preactivare frâne

E00635201042

Dacă sistemul constată că vehiculul dvs. este în pericol să intre în coliziune cu un vehicul sau un pieton din față, această funcție suplimentează cantitatea de lichid din conductele de frână, pentru a asigura un răspuns mai spontan la acționarea pedalei de frână.

Funcția FCM de preactivare a frânelor funcționează la următoarele viteze ale vehiculului:

- Față de un vehicul: aproximativ între 5 km/h și 80 km/h.
- Față de un pieton: aproximativ între 5 km/h și 65 km/h.

### Funcție FCM de asistență la frânare

E00635301069

Dacă sistemul constată că vehiculul dvs. este

în pericol să intre în coliziune cu un vehicul sau un pieton din față, această funcție activează mai devreme sistemul de asistență la frânare.

Funcția FCM de asistență la frânare funcționează la următoarele viteze ale vehiculului:

- Față de un vehicul: aproximativ între 15 km/h și 80 km/h.
- Față de un pieton: aproximativ între 15 km/h și 65 km/h.

### ATENȚIE

- Este posibil ca funcția de asistență la frânare să nu se activeze dacă pedala de frână este acționată în anumite moduri. Nu vă bazați exclusiv pe sistem; dacă vehiculul dvs. este în pericol de coliziune, luați toate măsurile necesare de evitare a acesteia, cum ar fi apăsarea cu forță a pedalei de frână, indiferent dacă sistemul este sau nu activat.

### Funcție de frânare FCM

E00635501915

Dacă sistemul constată că vehiculul dvs. este în pericol să intre în coliziune cu un vehicul sau un pieton din față, asigură frânarea ușoară, pentru a vă încuraja să apăsați pedala de frână.

## Sistem de protecție la impact frontal (FCM)\*

Dacă sistemul stabilește că impactul nu poate fi evitat, frânează de urgență vehiculul pentru a reduce daunele rezultate sau, dacă situația o permite, pentru a evita eventuala coliziune. Dacă se activează frânarea de urgență, șoferul este avertizat de existența pericolului prin clipirea lămpii de control și alarme sonore, cum ar fi funcția de avertizare la impact frontal. Funcția de frânare FCM funcționează la următoarele viteze ale vehiculului:

- Față de un vehicul: aproximativ între 5 km/h și 80 km/h
- Față de un pieton: aproximativ între 5 km/h și 65 km/h

**ATENȚIE**

- Nu utilizați sistemul FCM pentru a frâna în mod obișnuit.
- După ce vehiculul s-a oprit ca urmare a activării sistemului FCM, frânarea automată se dezactivează. Deoarece vehiculul va începe să se deplaseze, apăsați pedala de frână, pentru a menține vehiculul staționar.
- Dacă se apasă pedala de frână în timp ce vehiculul este frânat automat, pedala se întărește. Acest comportament este normal. Pentru a asista frânarea, puteți apăsa mai tare pedala.
- În situațiile următoare sistemul nu asigură nici controlul, nici alarma.

**ATENȚIE**

- Dacă un vehicul sau un pieton vă taie brusc calea.
- Dacă distanța față de un vehicul sau un pieton din față este prea mică.
- Dacă vehiculul vine de pe contrasens.
- Dacă selectorul de viteze este în poziția „P” (parcare) sau „R” (marșarier).
- Dacă sistemul FCM este defect.
- Dacă sistemul ASC este dezactivat, funcția de frânare a FCM nu se va activa. Consultați „Sistem de control activ al stabilității (ASC)” la pagina 6-37.
- În funcție de situație, este posibil ca sistemul FCM să detecteze sau nu o motocicletă, o bicicletă sau un zid. Sistemul FCM nu este proiectat pentru a detecta aceste obiecte.
- Este posibil ca funcția de avertizare coliziune la înaintare și/sau funcția de frânare FCM să nu se activeze în următoarele situații.
  - Dacă un vehicul vă taie brusc calea.
  - Dacă un vehicul apare brusc în față.
  - Dacă vehiculul din față se deplasează mai la stânga sau mai la dreapta.
  - Dacă vehiculul din față tractează o remorcă.
  - Dacă autocamionul din față nu transportă un container.
  - Dacă obiectul transportat de vehiculul din față depășește suprafața de încărcare.
  - Dacă vehiculul din față este jos.
  - Dacă grada la sol a vehiculului din față este foarte înaltă.

**ATENȚIE**

- Dacă vehiculul din față este foarte murdar.
- Dacă vehiculul din față este acoperit cu zăpadă.
- Dacă vehiculul din față are o suprafață vitrată mare.
- Dacă vehiculul din față nu dispune de reflectoare sau dacă reflectorul are o poziție coborâtă.
- Dacă vehiculul din față este de tip pentru transport auto sau are o formă similară.
- Dacă în apropierea vehiculului este un alt obiect.
- Dacă vă deplasați pe un drum sinuos, inclusiv la intrarea și ieșirea din curbă.
- Dacă accelerați sau decelerați rapid.
- Dacă sistemul recunoaște manevrarea volanului, accelerarea, frânarea sau schimbarea vitezelor de către șofer ca măsuri de evitare a unei coliziuni.
- Dacă vă deplasați pe un drum abrupt, cu diferențe de nivel frecvente.
- Dacă vă deplasați pe un drum alunecos, acoperit cu apă, zăpadă, gheață etc.
- Dacă vă deplasați pe un drum denivelat.
- Dacă vă deplasați în zone întunecoase, cum ar fi într-un tunel sau pe timp de noapte.
- Dacă vehiculul a schimbat banda de rulare și s-a apropiat brusc de vehiculul din față.
- După o anumită perioadă de timp de la efectuarea unui viraj la stânga sau la dreapta.

## Sistem de protecție la impact frontal (FCM)\*

6

**ATENȚIE**

- Dacă transportați sarcini foarte grele pe bancheta din spate sau în portbagaj.
- Dacă motorul este pornit de o perioadă lungă de timp.
- Dacă utilizați spălătorul de parbriz.
- Dacă ștergătoarele de parbriz nu sunt piese ORIGINALE MITSUBISHI MOTORS sau echivalente.
- Dacă temperatura senzorului este foarte ridicată sau scăzută.
- Dacă bateria este slabă sau descărcată.
- Dacă senzorul este afectat de lumina puternică, de exemplu de lumina directă a soarelui sau de farurile unui vehicul care vine din față.
- În condiții meteo nefavorabile (ploaie, zăpadă, furtuni de nisip etc.)
- Dacă suprafața parbrizului din dreptul senzorului este acoperită cu murdărie, picături de apă, zăpadă și gheață etc.
- Dacă vehiculul din față sau un vehicul de pe contrasens împroașcă cu apă, zăpadă sau nisip.
- În anumite situații este posibil ca sistemul FCM să nu detecteze un pieton. Unele dintre acestea includ:
  - Dacă înălțimea pietonului este mai mică de aproximativ 1 m sau mai mare de aproximativ 2 m.
  - Dacă pietonul poartă haine largi.

**ATENȚIE**

- Dacă o parte a corpului pietonului este ascunsă de obiecte precum o umbrelă, o geantă mare etc.
- Dacă pietonul se apleacă în față, stă jos sau este întins pe drum.
- Dacă un pieton împinge/trage un obiect, cum ar fi un cărucior pentru copii, o bicicletă sau un scaun cu roțile.
- Dacă pietonul face parte dintr-un grup.
- Dacă hainele pietonului au aproape aceeași culoare sau luminozitate cu mediul înconjurător.
- Dacă pietonul este foarte aproape de un obiect, cum ar fi un vehicul.
- Dacă pietonul este într-o zonă întunecată, cum ar fi pe partea dreaptă a drumului sau într-un tunel.
- Dacă pietonul merge repede sau aleargă.
- Dacă pietonul iese brusc în față vehiculului.
- Dacă pietonul este aproape de marginea vehiculului.
- Factori precum poziția vehiculului dvs. față de vehiculul din față, modul în care șoferul manevrează volanul și deplasarea cu viteză alternantă ca urmare a accidentelor sau defecțiunilor vehiculului pot afecta funcțiile de alarmă și control ale sistemului FCM.
- Dacă sistemul recunoaște manevrarea volanului sau accelerarea ca măsuri de evitare a unei coliziuni, este posibil ca funcțiile de control și de alarmă ale sistemului FCM să se dezactiveze.

**ATENȚIE**

- Este posibil ca în situațiile următoare funcțiile de control și de alarmă ale sistemului FCM să se activeze.
- Dacă la intrarea într-o curbă sau într-o intersecție există o structură (B).

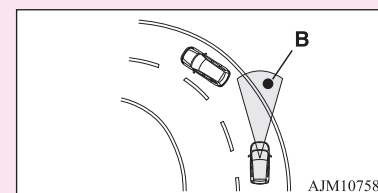

- La deplasarea pe un pod metalic îngust.
- La trecerea de o poartă îngustă sau joasă.
- Dacă pe carosabil există obiecte metalice sau denivelări importante.
- La apropierea rapidă de un vehicul din față, în vederea depășirii acestuia.
- La trecerea pe la un punct de plată electronică.
- La trecerea pe sub o pasarelă sau printr-un tunel mic.
- La parcare într-o parcare supraetajată.
- La schimbarea bruscă a unghiului de înclinare a suprafeței de rulare.
- La oprirea foarte aproape de un zid sau de vehiculul din față.

## Sistem de protecție la impact frontal (FCM)\*

**ATENȚIE**

- La trecerea aproape de un vehicul, un pieton sau un obiect.

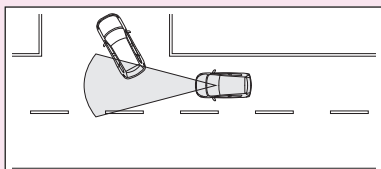

AJM107590

- La deplasarea pe suprafețe pe care vehiculul din față este poziționat lateral față de vehiculul dvs.

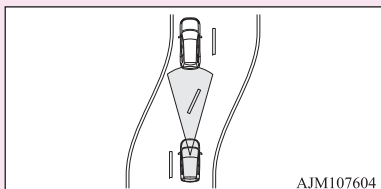

AJM107604

- La trecerea printr-o zonă în care este posibil ca vehiculul să vină în contact cu obiecte, cu ar fi iarba mare, crengile copacilor sau un banner.
- Dacă pe drum sunt urme care pot fi confundate cu un vehicul sau un pieton.
- Dacă un vehicul apare brusc în raza de detectare a senzorului.
- Dacă la abordarea unui viraj vehiculul care vine din față se află exact pe traiectoria vehiculului.
- La trecerea printr-o cortină din plastic etc.

**ATENȚIE**

- Dacă sistemul FCM detectează că pe vehicul este transportat un obiect lung, cum ar fi schiuri sau un portbagaj de plafon.
- La deplasarea prin ceață, abur, fum sau praf.
- Dacă suprafața parbrizului din dreptul senzorului este acoperită cu murdărie, picături de apă, zăpadă și gheață etc.
- Dacă vehiculul este în una din următoarele situații dezactivați sistemul în prealabil, deoarece se poate declanșa pe neașteptate.
  - Dacă utilizați o spălătorie automată.
  - Dacă roțile vehiculului sunt acționate de motor și vehiculul este ridicat pe un elevator.
  - Dacă vehiculul este tractat de alt vehicul.
  - Dacă vehiculul este transportat pe un camion.
  - În caz de condus sportiv, pe un circuit.
  - Dacă vehiculul este pe un dinamometru sau pe un stand cu role.
  - Dacă presiunea în anvelope nu este corespunzătoare.
  - La utilizarea roții de rezervă compacte.
  - Dacă se utilizează lanțuri antiderapante.
  - Dacă parbrizul este fisurat sau zgâriat în locul sau în apropierea locului de montare a senzorului.

**NOTĂ**

- În timpul frânării automate se aude un zgomot, dar acesta nu este anormal.

**Buton de activare/dezactivare FCM**

E00635601655

Acest buton este utilizat pentru a activa și dezactiva sistemul FCM și pentru a selecta momentul de activare a alarmei de coliziune. Dacă se apasă butonul, starea sistemului FCM trece de la activat la dezactivat și invers. Dacă apăsați scurt butonul în timp ce sistemul FCM este activat, puteți modifica momentul de activare a alarmei de coliziune.

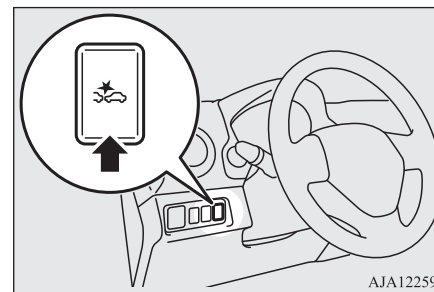
**6**

AJA122597

## Sistem de protecție la impact frontal (FCM)\*

### Activare/dezactivare sistem

Dacă țineți apăsat butonul de activare/dezactivare FCM în timp contactul sau modul de funcționare este trecut în poziția „ON”, puteți activa și dezactiva sistemul.

După activarea sistemului, afișajul multifuncțional indică momentul curent selectat de activarea alarmei de coliziune, iar indicatorul  din cadrul grupului de instrumente se stinge.

6

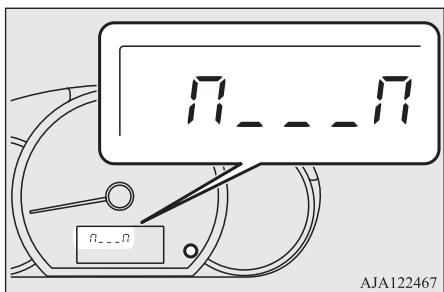

La dezactivarea sistemului, pe afișajul multifuncțional apare mesajul următor și se aprinde indicatorul .

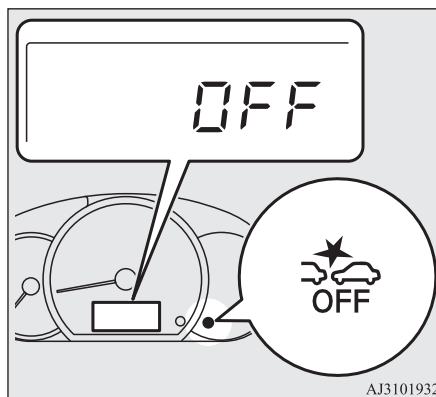

Dacă se trece contactul sau modul de funcționare în poziția ON, FCM se reactivează.

### Modificare moment alarmă

Apăsați scurt butonul de activare/dezactivare FCM pentru a modifica momentul de activare a alarmei de coliziune frontală. La fiecare apăsare a butonului, momentul de activare a alarmei se schimbă între 3 niveluri, „FAR” (avertizare mai din timp), „MIDDLE” (aver-

tizare normală) și „NEAR” (avertizare mai târzie).

În timp ce selectați, momentul selectat pentru alarmă este afișat pe afișajul multifuncțional. Chiar și după dezactivarea FCM, trecerea contactului în poziția „LOCK” sau a modului de funcționare în poziția OFF, sistemul salvează în memorie ultima poziție pentru momentul alarmei.

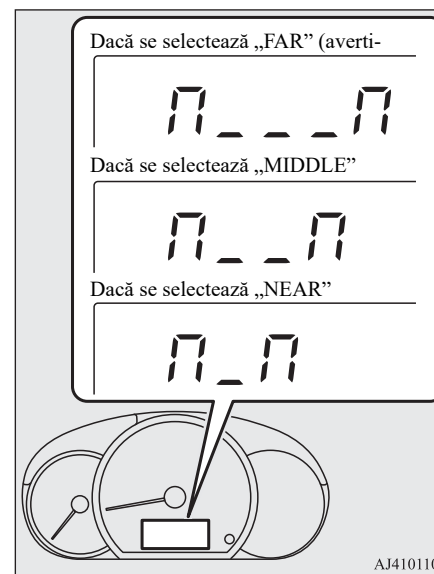

## Sistem de protecție la impact frontal (FCM)\*

**ATENȚIE**

- Pentru funcțiile de preactivare frâne FCM, asistență la frânare FCM și frânare FCM, momentul activării funcției nu poate fi modificat.

**Avertizare sistem defect**

E00693300154

Dacă sistemul este defect se aprind sau clipește următoarele lămpi de control, în funcție de situație.

**Dacă senzorul nu poate detecta**

Dacă sistemul FCM constată o reducere a performanțelor, se dezactivează. Acest lucru poate surveni

- Dacă parbrizul este acoperit cu obiecte străine precum murdărie, zăpadă sau gheață, abur sau condens în zona în care se află senzorul.
- În condiții meteo nefavorabile, cum ar fi ploaie, zăpadă, furtuni de nisip etc.
- Dacă un vehicul din față sau de pe contrasens împrășcă apă, zăpadă sau murdărie.

Dacă lampa de control FCM clipește și lampa de control FCM dezactivat se aprinde.

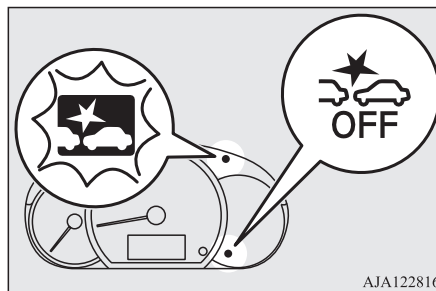

Dacă performanțele senzorului revin la normal, funcțiile FCM se reactivează.

Dacă lămpile de control nu se sting, este posibil ca senzorul să fie defect. Contactați o unitate de service autorizată MITSUBISHI MOTORS, în vederea verificării senzorului.

**NOTĂ**

- Dacă senzorul nu poate detecta un vehicul, un obiect sau un pieton aflat în raza de acțiune, este posibil ca lămpile de control să clipească temporar și să se aprindă. Acest lucru nu reprezintă o defecțiune. Dacă un vehicul sau un obiect intră în raza de acțiune, funcția FCM se reactivează și lămpile de control se sting.

**NOTĂ**

- Dacă vă deplasați pe un drum neaglomerat, cu puține vehicule și obstacole în față, este posibil ca lămpile de control să clipească și să se aprindă.
- La vehiculele cu avertizare la părăsirea benzii de rulare (LDW), dacă LDW este activat, lampa avertizare la părăsirea benzii de rulare (galbenă) clipește în același timp.

**Dezactivare FCM ca urmare a unei defecțiuni**

Dacă FCM detectează o defecțiune în sistem, se aprind următoarele lămpi de control, iar sistemul FCM se dezactivează automat.

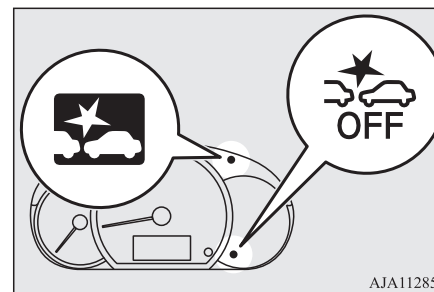

Dacă lămpile de control nu se sting nici după decuplarea și cuplarea contactului sau după trecerea modului de funcționare în poziția OFF și apoi în poziția „ON”, contactați o uni-

Pornire și condus 6-49



## Sistem de protecție la impact frontal (FCM)\*

tate de service autorizată MITSUBISHI MOTORS.

### NOTĂ

- Dacă temperatura senzorului sau zonei învecinate acestuia crește prea mult în timpul parcării vehiculului în soare puternic, este posibil să se aprindă lămpile de control. Dacă lămpile de control nu se sting nici după ce temperatura senzorului sau a zonei învecinate acestuia revine la normal, contactați o unitate de service autorizată MITSUBISHI MOTORS.

6

## Manipularea senzorului

E00652200529

Senzorul (A) este amplasat pe interiorul parbrizului, după cum se vede în imagine.

Senzorul este utilizat de următoarele sisteme:

- FCM
- Avertizare la părăsirea benzii de rulare (LDW)
- Fază lungă automată (AHB)

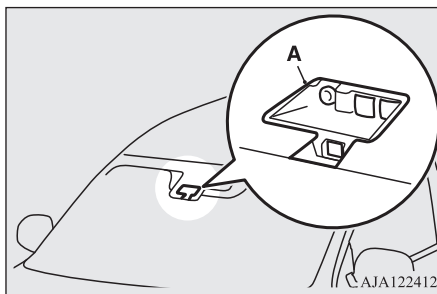

## ATENȚIE

- Pentru ca sistemele FCM, LDW și AHB să funcționeze corespunzător;
- Păstrați întotdeauna parbrizul curat. Dacă suprafața interioară a parbrizului în zona de montare a senzorului este murdară sau aburită, contactați o unitate de service autorizată MITSUBISHI MOTORS.
- Nu loviți și nu apăsați pe senzor sau în zona învecinată.

## ATENȚIE

- Nu amplasați niciun obiect cum ar fi un abțibild sau o peliculă pe partea exterioară a parbrizului, în fața senzorului sau în zona din apropierea acestuia.

De asemenea, nu amplasați niciun obiect cum ar fi un abțibild sau o peliculă pe partea interioară a parbrizului, sub senzor.

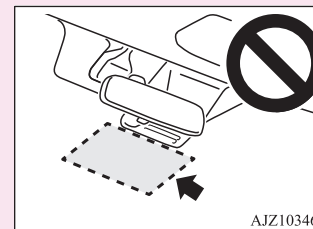

AJZ103463

- Nu încercați să desprindeți sau să dezamblați senzorul.
- Dacă parbrizul este aburit, curățați-l cu ajutorul sistemului de dezaburire.
- Păstrați lamele ștergătoarelor în stare bună. Consultați „Lame ștergătoare de parbriz” la pagina 9-6. La înlocuirea lamelor ștergătoarelor, utilizați numai piese ORIGINALE MITSUBISHI MOTORS sau echivalente.
- Nu murdăriți și nu deteriorați senzorul.
- Nu pulverizați pe senzor soluție pentru curățat geamurile. De asemenea, nu vărsați pe senzor lichide, cum ar fi băuturi.

## Sistem de protecție la impact frontal (FCM)\*

**ATENȚIE**

- Nu montați în apropierea senzorului un dispozitiv electronic, cum ar fi o antenă sau un dispozitiv care emite unde electromagnetice puternice.
- Utilizați întotdeauna anvelope de aceeași dimensiune, tip, marcă și care să nu prezinte diferențe semnificative de uzură.
- Nu modificați suspensia vehiculului.
- Dacă parbrizul este fisurat sau zgâriat în locul sau în apropierea locului de montare a senzorului, este posibil ca acesta să nu detecteze corespunzător un obiect. Acest lucru poate provoca un accident grav. Dezactivați sistemul FCM și verificați sistemul cât mai curând posibil la o unitate de service autorizată MITSUBISHI MOTORS.  
Dacă trebuie să înlocuiți parbrizul, contactați o unitate de service autorizată MITSUBISHI MOTORS.
- Atunci când modul de funcționare este în poziția ON, senzorul emite radiații infraroșii. Nu vă uitați la senzor printr-un dispozitiv optic, cum ar fi o lupă. Este posibil ca radiația infraroșie să vă rănească ochii.

Lungime de undă	905 nm
Unghi divergent (orizontal x vertical)	28° x 12°

**Etichetă clasificare laser**

INVISIBLE LASER RADIATION  
DO NOT VIEW DIRECTLY WITH  
OPTICAL INSTRUMENTS (MAGNIFIERS)  
CLASS 1M LASER PRODUCT

**6****Specificații radar cu laser****Clasificare laser**

Putere max. medie	45 mW
Durată impuls	33 ms

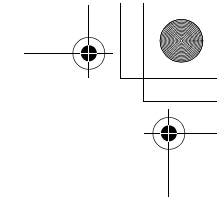
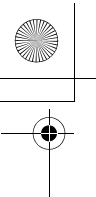

### Sistem de protecție la impact frontal (FCM)\*

Pentru Israel

**מוצר ליזור מדרגת הסיכון CLASS 1**

### מוצרי ליזור Class 1

**6**

מתאם השרת PRO/1000 PF מכיל התקני ליזור המשמשים לתקשורת. התקנים אלה תואמים לדרישות עבור מוצרי ליזור Class 1 ובטוחים בשימוש המיועד. בפעולה רגילה, ההספק של התקני ליזור אלה אינו חורג ממגבלת החשיפה לעין ואינו יכול לגרום נזק.

להפעלה בטוחה רציפה בניסיונות חריגות, יש להתקין תמיד את כיסוי מחבר הלייזר המצורף או כבל סיבים אופטיים תואם מחובר כהלכה, כאשר חשמל מסופק למוצר.

התקן הלייזר יטופל במפעל בלבד, על-ידי היצרן האחראי! אסור לבצע כל התאמות, תקונים או תחזוקה אחרים.

**⚠ התראה: שימוש בפקדים או התאמות או ביצוע הליכים, פרט לאלה המפורטים בזאת, עלולים לגרום לחשיפה לקרינה מסוכנת.**

### התקני ליזור Class 1 אלה:

תואמים ל- FDA/CDRH לפי CFR21, תת סעיף J.

תואמים ל- EN60825-1:1994+A1+A2

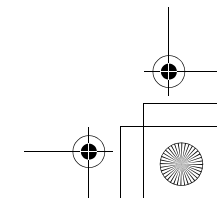
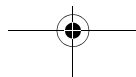
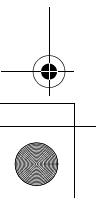
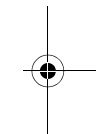
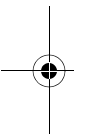

## Avertizare la părăsirea benzii de rulare (LDW)\*

### Etichetă explicativă laser

Max average power: 45 mW  
Pulse duration: 33 ns  
Wavelength: 905 nm

IEC 60825-1:2007  
Complies with FDA performance standards for laser products  
except for deviations pursuant to Laser Notice No. 50, dated  
July 26<sup>th</sup>, 2001

### Etichetă de avertizare laser



Sınıf II ve üzeri lazerler için uyarı etiketi

### Avertizare la părăsirea benzii de rulare (LDW)\*

E00635701395

Prin utilizarea unui senzor (A) pentru a detecta banda pe care vă deplasați, LDW vă avertizează dacă vehiculul are tendința de a părăsi banda de rulare, prin intermediul clipirii unei lămpi de avertizare și a unui avertizor sonor.

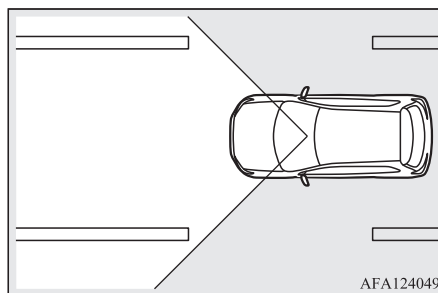
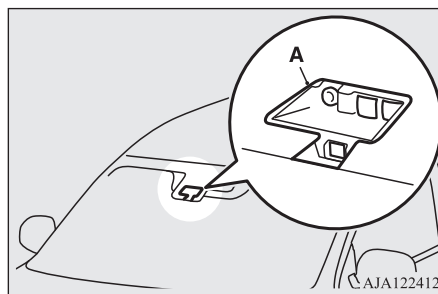

### Activare/dezactivare LDW

E00654200028

#### NOTĂ

- LDW este activat din fabrică.
- Setarea curentă selectată pentru LDW (activat sau dezactivat) este salvată, chiar dacă este trecut contactul în poziția „LOCK” sau modul de funcționare în poziția OFF.

Pentru a activa sistemul LDW, apăsați butonul LDW.

Lampa de control LDW (verde) se aprinde.

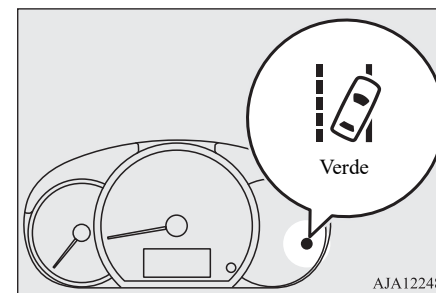

6

## Avertizare la părăsirea benzii de rulare (LDW)\*

Pentru a dezactiva LDW, apăsați butonul LDW.

Apoi lampa de control LDW se stinge.  
Pentru a reactiva LDW, apăsați din nou butonul LDW.

6

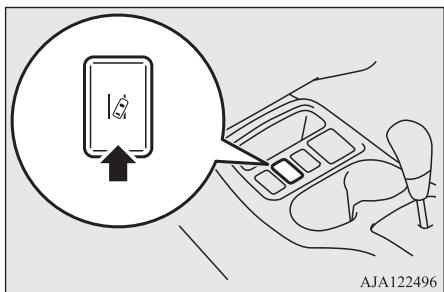

AJA122496

Sistemul poate recunoaște banda pe care se deplasează vehiculul și poate emite avertismente sonore atunci când acesta părăsește banda de rulare.

Sistemul funcționează dacă sunt îndeplinite simultan toate condițiile următoare.

- Viteza vehiculului este mai mare sau egală cu aproximativ 65 km/h.
- Maneta de semnalizare nu este acționată.
- Luminile de avarie nu sunt activate.
- Condițiile de mediu sunt adecvate pentru ca sistemul să recunoască marcajele de pe ambele părți ale benzii de rulare.

### NOTĂ

- LDW nu funcționează aproximativ 7 secunde după dezactivarea luminilor de avarie sau revenirea manetei de semnalizare în poziția inițială.

## Avertizare părăsire bandă de rulare

E00654300029

Dacă vehiculul urmează să părăsească sau a părăsit banda de rulare, se activează un avertizor sonor intermitent, iar lampa de avertizare părăsire bandă de rulare (galbenă) clipește rapid.

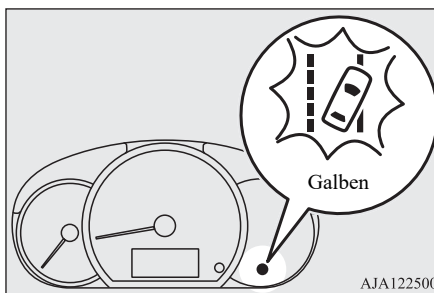

AJA122500

### NOTĂ

- Dacă avertizarea continuă aproximativ 3 sau mai multe secunde, sistemul întrerupe avertizarea.

### NOTĂ

- Dacă marcajele rutiere există numai pe o parte a drumului, LDW va funcționa numai pentru partea respectivă.

## Avertizare sistem defect

E00635901124

Dacă sistemul este defect se aprind sau clipește următoarele lămpi de avertizare, în funcție de situație.

## Dacă senzorul nu poate detecta

E00654400020

Dacă sistemul LDW stabilește că performanțele sale sunt afectate, lampa de avertizare părăsire bandă de rulare (galbenă) clipește rar.

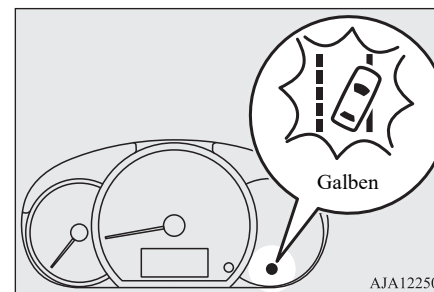

AJA122500

## Avertizare la părăsirea benzii de rulare (LDW)\*

Acest lucru poate surveni

- Dacă parbrizul este acoperit cu obiecte străine precum murdărie, zăpadă sau gheață, abur sau condens în zona în care se află senzorul.
- În condiții meteo nefavorabile, cum ar fi ploaie, zăpadă, furtuni de nisip etc.
- Dacă un vehicul din față sau de pe contrasens împrășcă apă, zăpadă sau murdărie.

Dacă performanțele senzorului revin la normal, LDW se reactivează.

Dacă lampa de avertizare nu dispăre după ce trece o perioadă de timp, este posibil ca senzorul să fie defect. Contactați o unitate de service autorizată MITSUBISHI MOTORS, în vederea verificării senzorului.

### NOTĂ

- Dacă sistemul de protecție la impact frontal (FCM) este activat, lampa de control FCM clipește și lampa de control FCM dezactivat se aprinde în același timp.

### Dezactivare LDW ca urmare a unei defecțiuni

E00638800332

Dacă se detectează o defecțiune în sistem, lampa de avertizare părăsire bandă de rulare

(galbenă) se aprinde, iar sistemul LDW se dezactivează automat.

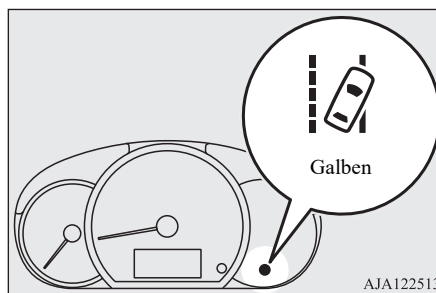

Dacă lampa de avertizare nu se stinge nici după decuplarea și cuplarea contactului sau după trecerea modului de funcționare în poziția OFF și apoi în poziția ON, contactați o unitate de service autorizată MITSUBISHI MOTORS, pentru verificarea sistemului.

### NOTĂ

- Dacă temperatura senzorului sau zonei învecinate acestuia crește prea mult în timpul parcării vehiculului în soare puternic, este posibil să se aprindă lampa de avertizare părăsire bandă de rulare (galbenă). Dacă lampa de avertizare nu se stinge nici după ce temperatura senzorului sau a zonei învecinate acestuia revine la normal, contactați o unitate de service autorizată MITSUBISHI MOTORS.

### ATENȚIE

- LDW are performanțe limitate. Nu vă bazați excesiv pe sistem.
- Sistemul LDW nu este proiectat pentru a reduce riscurile asociate neatenției (atenția acordată altor amănunte din lateral, absenteism etc.) sau vizibilității slabe provocate de vremea nefavorabilă etc. Aveți grijă la direcția vehiculului și conduceți în siguranță.
- Este posibil ca sistemul să nu funcționeze corect în următoarele situații. Dacă este cazul, treceți butonul LDW în poziția dezactivat.
  - La deplasarea pe un drum ale cărui marcaje (alb sau galben) sunt șterse sau murdare în măsura în care sistemul nu le mai recunoaște.
  - Dacă marcajele rutiere sunt acoperite, situație tipică deplasării prin ploaie, zăpadă, ceață, într-o zonă întunecată sau dacă vă deplasați cu soarele în față.
  - La deplasarea pe o porțiune de drum pe care marcajele rutiere sunt întrerupte, cum ar fi intrarea într-o cabină de plată și o intersecție pe autostradă.
  - La deplasarea pe o porțiune de drum cu marcaje rutiere îndepărtate incomplet, umbre, petece de zăpadă, bălți care pot fi asociate cu marcajele rutiere (în special după o ploaie, dacă suprafața de rulare reflectă lumina) sau în cazul altor factori similari.
  - La deplasarea pe o bandă alta decât cea de rulare și pe o bandă de depășire.
  - La deplasarea în dreptul unei benzi închise sau a unei benzi provizorii, într-o zonă cu lucrări în curs.

## Sistem de monitorizare presiune în anvelope (TPMS)

### ATENȚIE

- La deplasarea pe o bandă extrem de îngustă.
- Dacă distanța de urmărire dintre vehiculul dvs. și vehiculul din față se reduce foarte mult (în special dacă un marcaj este ascuns de un vehicul din față, care se deplasează prea aproape de marcaj).
- La intrarea într-o intersecție sau alt punct rutier în care configurația benzilor este complicată.
- La deplasarea pe o porțiune de drum pe care numărul benzilor crește/se reduce sau dacă se intersectează mai mult benzi.
- Dacă banda este marcată cu linie dublă sau cu alt tip de linii.
- La deplasarea pe drumuri sinuoase sau degradate.
- La deplasarea pe un drum alunecos, acoperit cu apă, zăpadă, gheață etc.
- La trecerea printr-o zonă în care luminozitatea se schimbă brusc, cum ar fi la intrarea sau la ieșirea dintr-un tunel.
- La negocierea virajelor strânse.
- Dacă suprafața de rulare reflectă lumina din sensul opus direcției de deplasare.
- La trecerea peste denivelări importante sau alte diferențe de nivel ale suprafeței de rulare, vehiculul prezintă tangaj.
- Dacă iluminarea farurilor nu este adecvată din cauza lentilelor contaminate sau deteriorate sau a reglării incorecte a farurilor.

### ATENȚIE

- Dacă vehiculul este prea înclinat pe o parte ca urmare a sarcinii prea mari transportate sau a presiunii incorecte în anvelope.
- Dacă farurile vehiculelor de pe sensul opus se reflectă în senzor.
- Dacă vehiculul este echipat cu anvelope non standard (inclusiv cu anvelope foarte uzate și cu roată de rezervă compactă), dacă utilizează lanțuri antiderapante sau dacă dispune de componente nespecifice, cum ar fi o suspensie modificată.
- Dacă parbrizul este acoperit cu apă de ploaie, zăpadă, praf etc.
- Pentru a menține sistemul LDW în stare bună de funcționare, respectați instrucțiunile de mai jos.
- Păstrați întotdeauna parbrizul curat.
- Nu loviți și nu apăsați cu putere pe senzor. Nu încercați să desprindeți sau să dezamblați senzorul.
- Nu amplasați niciun obiect cum ar fi un abțibild pe parbriz, în fața senzorului.
- La înlocuirea ștergătoarelor de parbriz, utilizați numai piese **ORIGINALE MITSUBISHI MOTORS**.

## Sistem de monitorizare presiune în anvelope (TPMS)

E00637100442

Sistemul de monitorizare a presiunii în anvelope (TPMS) utilizează senzori de presiune în anve-

lope (A) montați în roți, pentru a monitoriza presiunea în anvelope. Sistemul numai indică dacă o anvelopă este foarte dezumflată. Presiunea de bază în anvelope poate fi setată la valoarea dorită de către șofer prin executarea funcției de resetare. (Pragul de avertizare pentru presiune scăzută este setat pe baza resetării.) Unitatea de service autorizată Mitsubishi Motors poate înregistra codurile senzorilor de presiune în anvelope pentru două seturi de anvelope, iar codul valid setat poate fi schimbat de la comutatorul afișajului multifuncțional (este util în cazul trecerii de la anvelope de vară la anvelope de iarnă.)

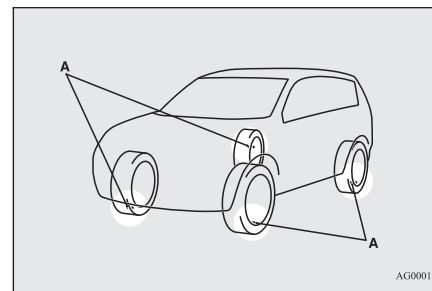

### NOTĂ

- Sistemul de monitorizare a presiunii în anvelope (TPMS) nu înlocuiește verificarea periodică a presiunii în anvelope. Verificați presiunea în anvelope conform descrierii din secțiunea „Anvelope” la pagina 10-9.

## Sistem de monitorizare presiune în anvelope (TPMS)

**NOTĂ**

- Senzorul de presiune în anvelopă (A) este montat în locația indicată în imagine. La înlocuirea unei anvelope, înlocuiți supapa din cauciuc (D) cu una nouă. Pentru informații suplimentare, contactați o unitate de service autorizată MITSUBISHI MOTORS.

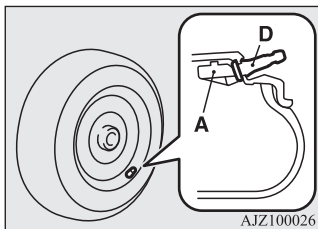

- Roata de rezervă cu aceleași dimensiuni ca roțile normale dispune de senzor de presiune, pentru a putea fi utilizată la rotația anvelopelor.

**Lampă de avertizare sistem de monitorizare presiune în anvelope**

E00637200401

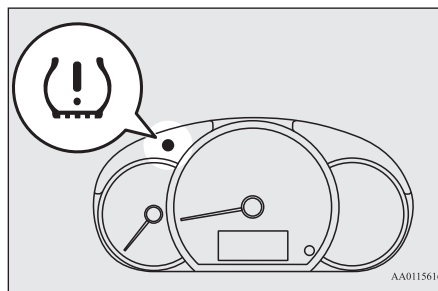

În mod normal, lampa de avertizare a sistemului de monitorizare a presiunii în anvelope se aprinde la trecerea contactului sau modului de funcționare în poziția ON, apoi se stinge după câteva secunde.

Dacă una sau mai multe dintre anvelopele vehiculului sunt foarte dezumflate, lampa de avertizare rămâne aprinsă, în timp ce contactul sau modul de funcționare este în poziția ON.

Consultați „Dacă lampa de avertizare se aprinde în timpul deplasării” la pagina 6-58 și luați măsurile necesare.

**ATENȚIE**

- Dacă lampa de avertizare nu se aprinde la trecerea contactului sau a modului de funcționare în poziția ON, înseamnă că sistemul de monitorizare a presiunii în anvelope (TPMS) prezintă o defecțiune. Verificați sistemul la o unitate de service autorizată MITSUBISHI MOTORS.

În astfel de situații, o defecțiune a sistemului poate preveni monitorizarea presiunii în anvelope. Evitați frânarea bruscă, abordarea în forță a virajelor și deplasarea cu viteză ridicată.

- Dacă sistemul de monitorizare a presiunii în anvelope (TPMS) prezintă o defecțiune, lampa de avertizare clipește aproximativ 1 minut, apoi rămâne aprinsă. Lampa de avertizare avertizează la fiecare pornire a motorului, până când defecțiunea este remediată. Verificați dacă lampa de avertizare se stinge după câteva minute de deplasare.

Dacă se stinge în timpul deplasării, sistemul nu este defect.

Totuși, dacă lampa de avertizare nu se stinge sau dacă clipește din nou la repornirea motorului, verificați vehiculul la o unitate de service autorizată MITSUBISHI MOTORS.

În astfel de situații, o defecțiune a sistemului poate preveni monitorizarea presiunii în anvelope. Din motive de siguranță, dacă lampa de avertizare se aprinde în timpul deplasării, evitați frânarea bruscă, abordarea în forță a virajelor și deplasarea cu viteză ridicată.

6



## Sistem de monitorizare presiune în anvelope (TPMS)

### NOTĂ

- Sistemul de monitorizare a presiunii în anvelope (TPMS) nu monitorizează roata de rezervă din portbagaj, chiar dacă aceasta este echipată cu senzor de presiune.

6

Fiecare anvelopă, inclusiv roata de rezervă trebuie verificată lunar la rece și umflată la presiunea recomandată de producătorul vehiculului și marcată pe eticheta cu presiunea în anvelope. (Dacă vehiculul este echipat cu anvelope de dimensiuni diferite față de cele indicate pe eticheta cu informații despre presiune, trebuie să identificați presiunea de umflare corectă a anvelopelor respective.)

Ca măsură suplimentară de siguranță, vehiculul dvs. a fost echipat cu un sistem de monitorizare a presiunii în anvelope (TPMS), care aprinde un indicator, dacă una sau mai multe dintre anvelopele vehiculului sunt foarte dezumflate.

Dacă indicatorul de presiune scăzută în anvelope se aprinde, trebuie să opriți și să verificați anvelopele cât mai curând posibil și să le umflați la presiunea corespunzătoare. Deplasarea cu o anvelopă mult mai dezumflată provoacă supraîncălzirea acesteia și poate duce la defecțiuni.

De asemenea, presiunea scăzută în anvelope afectează consumul de combustibil, durata de exploatare a anvelopelor, manevrabilitatea și distanțele de frânare ale vehiculului.

6-58 Pornire și condus

Rețineți că sistemul de monitorizare a presiunii în anvelope (TPMS) nu înlocuiește întreținerea corectă a acestora și este responsabilitatea șoferului să asigure menținerea unei presiuni corecte în anvelope, chiar dacă presiunea scăzută nu a atins un nivel pentru a declanșa aprinderea indicatorului TPMS de presiune scăzută în anvelope.

Vehiculul dvs. mai este echipat și cu o lampă de avertizare, care arată dacă sistemul nu funcționează corect.

Lampa de avertizare este combinată cu indicatorul de presiune scăzută în anvelope.

Dacă sistemul detectează o defecțiune, indicatorul clipește aproximativ 1 minut, apoi rămâne aprins. Această secvență se repetă la pornirile ulterioare ale vehiculului, până când se remediază defecțiunea.

Dacă lampa de avertizare s-a aprins, este posibil ca sistemul să nu poată detecta sau semnala corespunzător presiunea scăzută în anvelope.

Defecțiunile sistemului de monitorizare a presiunii în anvelope (TPMS) pot apărea din foarte multe motive, inclusiv montarea sau înlocuirea anvelopelor sau permutarea acestora, situații care pot afecta funcționarea corespunzătoare a sistemului TPMS. Verificați întotdeauna indicatorul de defecțiune TPMS după înlocuirea uneia sau mai multor anvelope sau roți, pentru a vă asigura

că efectuarea operațiunii nu afectează funcționarea sistemului TPMS.

### Dacă lampa de avertizare se aprinde în timpul deplasării

E00637300053

1. Dacă lampa de avertizare se aprinde, evitați frânarea bruscă, bruscare volanului și deplasarea cu viteză ridicată. Trebuie să opriți și să reglați presiunea în anvelope la valoarea corespunzătoare, cât mai curând posibil. Consultați „Anvelope” la pagina 10-9.

### NOTĂ

- La verificarea sau reglarea presiunii în anvelope, nu apăsați prea tare pe supapă, pentru a evita ruperea acesteia.
- După verificarea sau reglarea presiunii în anvelope, montați întotdeauna capacul pe supapă. Dacă supapa nu are căpăcel, praful și mizeria pot pătrunde în aceasta și provoca defectarea senzorului de presiune în anvelopă.
- Nu utilizați capace metalice pentru supapă, care pot reacționa cu metalul și provoca defectarea și corodarea senzorilor de presiune în anvelope.
- După reglare, lampa de avertizare se stinge după câteva minute de deplasare.

## Sistem de monitorizare presiune în anvelope (TPMS)

2. Dacă lampa de avertizare rămâne aprinsă după aproximativ 10 minute de la reglarea presiunii în anvelope, este posibil ca una sau mai multe anvelope să aibă pană. Verificați anvelopa, iar dacă are pană, reparați-o la o unitate de service autorizată MITSUBISHI MOTORS, cât mai curând posibil.

### ⚠️ AVERTISMENT

- Dacă lampa de avertizare se aprinde în timpul deplasării, evitați frânarea bruscă, bruscare volanului și deplasarea cu viteză ridicată. Deplasarea cu o anvelopă dezumflată afectează performanțele vehiculului și poate provoca un accident.

### ⚠️ ATENȚIE

- În caz de explozie sau pierdere rapidă a presiunii, este posibil ca lampa de avertizare să nu se aprindă imediat.

### 📖 NOTĂ

- Pentru a evita riscul defectării senzorilor de presiune în anvelope, reparați toate penele de cauciuc la o unitate de service autorizată MITSUBISHI MOTORS. Dacă reparația roții nu este efectuată de o unitate de service autorizată MITSUBISHI MOTORS, defectarea senzorului de presiune în anvelopă nu este acoperită de garanție.

### 📖 NOTĂ

- Nu utilizați un spray aerosol de reparare a penelor pentru nicio anvelopă. Un astfel de spray poate provoca defectarea senzorilor de presiune în anvelope. Reparați toate penele de cauciuc la o unitate de service autorizată MITSUBISHI MOTORS.
- Utilizarea kitului de pană poate provoca defectarea senzorilor de presiune în anvelope. După utilizarea kitului de pană, vehiculul trebuie verificat și reparat de urgență la o unitate de service autorizată MITSUBISHI MOTORS.

Este posibil ca sistemul de monitorizare a presiunii în anvelope (TPMS) să nu funcționeze normal în următoarele situații:

- În apropierea vehiculului este un sistem wireless sau un dispozitiv care utilizează aceeași frecvență.
- Contraaripele și/sau roțile sunt acoperite cu gheață sau cu zăpadă.
- Bateria senzorului de presiune în anvelopă este descărcată.
- Nu sunt utilizate roți ORIGINALE MITSUBISHI MOTORS.
- Sunt utilizate roți care nu dispun de senzori de monitorizare a presiunii în anvelope.
- Sunt utilizate roți ale căror coduri de identificare nu sunt monitorizate de vehicul.
- Este montat un geam fumuriu, care afectează transmiterea undelor radio.

### 📖 NOTĂ

- Presiunea în anvelope variază în funcție de temperatura exterioară. Dacă vehiculul este supus unor variații mari de temperatură exterioară este posibil ca presiunea în anvelope să fie scăzută (și să provoace aprinderea lămpii de avertizare), dacă temperatura exterioară este relativ scăzută. Dacă lampa de avertizare se aprinde, reglați presiunea în anvelope.

6

### Dacă jantele și anvelopele sunt înlocuite cu unele noi

E00637400025

Dacă se montează roți noi, cu senzori de presiune în anvelope noi, codurile de identificare ale acestora trebuie programate în sistemul de monitorizare a presiunii în anvelope. Pentru a evita riscul defectării senzorilor de presiune în anvelope, înlocuiți anvelopele și jantele la o unitate de service autorizată MITSUBISHI MOTORS. Dacă înlocuirea acestora nu este efectuată de o unitate de service autorizată MITSUBISHI MOTORS, operația nu este acoperită de garanție.

### ⚠️ ATENȚIE

- Utilizarea de jante neoriginale previne montarea corespunzătoare a senzorilor de presiune în anvelope și provoacă pierderi de aer sau defectarea senzorilor.

Pornire și condus 6-59

## Sistem de monitorizare presiune în anvelope (TPMS)

**Resetare prag de avertizare presiune scăzută în anvelope**

E00637500026

Pragul este setat în funcție de presiunea în anvelope, iar resetarea acestuia se realizează în felul următor.

**6**

1. Afișați pe afișajul multifuncțional indicatorul de setare al sistemului de monitorizare a presiunii în anvelope (TPMS).
2. Țineți apăsat 3 sau mai multe secunde comutatorul afișajului multifuncțional. (Se aude un bip.)

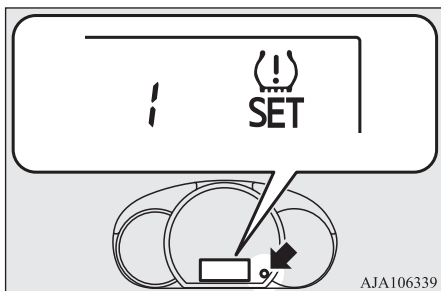

3. Lampa de avertizare începe să clipească rar.
4. Porniți la drum. Resetarea este finalizată dacă lampa de avertizare se stinge.

**NOTĂ**

- Funcția de resetare trebuie executată după fiecare reglare a presiunii sau rotație a anvelopelor.
- Funcția de resetare trebuie executată atunci când anvelopele sunt reci. Dacă este executată atunci când anvelopele sunt calde (de ex. după deplasare), este posibil ca avertizarea de presiune scăzută în anvelope să se declanșeze mai devreme decât de obicei.

**Modificare setare cod anvelopă**

E00637600027

Dacă pe receptor se înregistrează 2 seturi de coduri ale senzorilor de presiune în anvelope, codul valabil poate fi modificat conform procedurii următoare.

1. Afișați pe afișajul multifuncțional indicatorul de setare al sistemului de monitorizare a presiunii în anvelope (TPMS).
2. Țineți apăsat 10 sau mai multe secunde comutatorul afișajului multifuncțional. (Se aude un bip.) (Deși operația de resetare începe după apăsarea timp de 3 secunde a comutatorului, nu eliberați comutatorul.)

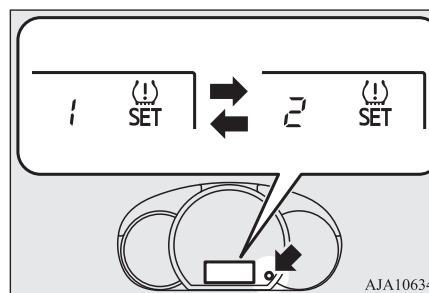

3. Codul valid pentru anvelope se modifică, iar numărul indicatorului de setare al sistemului de monitorizare a presiunii în anvelope (TPMS) se modifică, de asemenea.

**NOTĂ**

- La fiecare efectuare a procedurii, codul se modifică. (1 - 2 - 1 - 2 ...)
- Dacă este înregistrat numai un set de coduri, codul anvelopei NU este modificat.
- La modificarea codului anvelopelor, funcția de resetare a pragului de avertizare a presiunii scăzute în anvelope este activată automat. (Lampa de avertizare începe să clipească rar.) Dacă anvelopa este caldă, funcția de resetare trebuie executată din nou, atunci când anvelopa este rece.

## Cameră video pentru marșarier\*

E00618403001

Camera video pentru marșarier prezintă imagini din spatele vehiculului pe un ecran al sistemului audio cu conexiune pentru smartphone (SDA).

### ⚠ ATENȚIE

- Camera video pentru marșarier este un sistem de asistență care permite șoferului să observe eventualele obstacole din spatele vehiculului. Deoarece raza sa de acțiune este limitată, nu vă bazați exclusiv pe aceasta. Conduceți tot la fel de atent ca atunci când vehiculul nu ar fi echipat cu cameră video pentru marșarier.
- Asigurați-vă personal că zona din preajma vehiculului este sigură. Nu vă bazați exclusiv pe camera video pentru marșarier.

## Acoperire cameră video pentru marșarier

Acoperirea camerei video pentru marșarier este limitată la zonele indicate în imagini. Camera nu poate prezenta părțile laterale și partea inferioară a barei spate etc. La deplasarea în marșarier, asigurați-vă vizual că zona din preajma vehiculului este sigură.

## Amplasare cameră video pentru marșarier

Camera video pentru marșarier (A) este amplasată pe hayon.

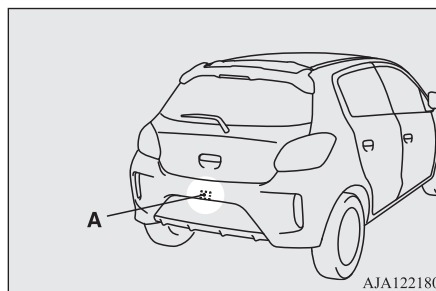

## Acoperire cameră video pentru marșarier

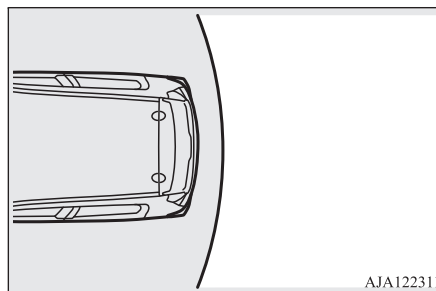

## Cameră video pentru marșarier\*

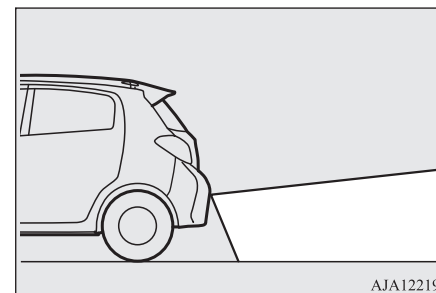

6

## Cum se utilizează camera video pentru marșarier

Când treceți schimbătorul sau selectorul de viteze în poziția „R”, iar contactul sau modul de funcționare este în poziția ON, imaginea din spatele vehiculului va apărea automat pe ecranul sistemului audio cu conexiune pentru smartphone (SDA). Când treceți schimbătorul sau selectorul de viteze în orice altă poziție, ecranul revine la indicația anterioară.

### ⚠ ATENȚIE

- Camera video pentru marșarier dispune de o lentilă specială, care face ca obiectele prezentate să pară mai aproape sau mai departe decât sunt în realitate.

## Cameră video pentru marșarier\*

### NOTĂ

- Deoarece camera video pentru marșarier dispune de o lentilă specială, este posibil ca pe ecran liniile de pe sol ce delimitează locurile de parcare să pară a nu fi paralele.
- În următoarele situații, este posibil ca indicația de pe ecran să fie dificil de observat. Sistemul însă funcționează corect.
  - Lumină redusă (noaptea)
  - Dacă razele soarelui sau lumina de la farurile altui vehicul se reflectă direct în lentilă
- Dacă o cameră încinsă este răcită de ploaie sau cu ocazia spălării vehiculului, lentila se poate aburi. Acest lucru nu indică existența unei defecțiuni.
- Dacă lentila este murdară, observarea clară a obstacolelor nu va fi posibilă. Dacă lentila se murdărește cu picături de ploaie, zăpadă, noroi sau ulei, ștergeți-o cu grijă și aveți grijă să nu o zgâriați.
- Respectați următoarele măsuri de siguranță. Ignorarea acestora poate duce la defectarea camerei.
  - Nu supuneți camera unor șocuri fizice.
  - Nu aplicați ceară pe cameră.
  - Nu stropiți camera cu apă fierbinte.
  - Nu dezamblați camera.

- Linia roșie (B) indică aproximativ 50 cm față de bara de protecție spate.
- Două linii verzi (C) indică aproximativ 20 cm față de caroseria vehiculului.
- Liniile scurte transversale (1 și 2) indică distanța aproximativă față de bara de protecție spate.

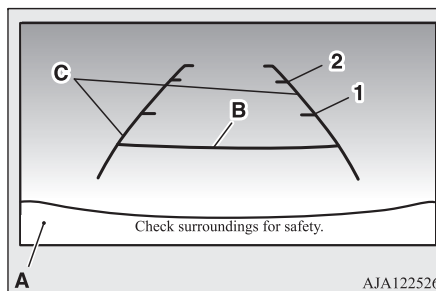

- 1: aproximativ 100 cm  
2: aproximativ 200 cm

### NOTĂ

- Dacă vehiculul este înclinat datorită numărului de ocupanți, masei și poziționării bagajelor și/sau stării carosabilului, este posibil ca liniile camerei video pentru marșarier să nu fie poziționate exact față de poziția reală a carosabilului. Liniile de referință pentru distanță și lățimea vehiculului iau în calcul o suprafață nivelată, plană a carosabilului. În cazurile următoare, obiectele de pe ecran par a fi mai îndepărtate decât sunt de fapt.
- Dacă partea din spate a vehiculului este lăsată ca urmare a prezenței pasagerilor și a bagajelor.

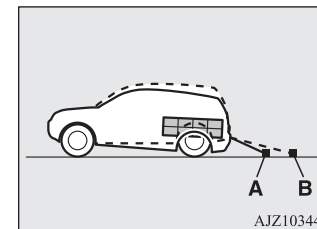

- A: poziție reală obiecte  
B: poziție obiecte pe ecran

## Linii de referință pe ecran

Pe ecran apar liniile de referință și suprafața barei de protecție spate (A).

6-62 Pornire și condus

## Transportul bagajelor

**NOTĂ**

- Dacă în spatele vehiculului se află o rampă.

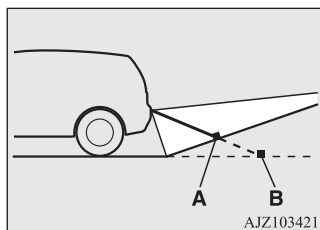

- A: poziție reală obiecte  
B: poziție obiecte pe ecran

**NOTĂ**

- Liniile de referință pentru distanță și lățimea vehiculului iau în calcul o suprafață nivelată, plană a carosabilului. Acest lucru poate face ca distanța până la obiectul proiectat indicată pe ecran să fie diferită de distanța reală până la obiectul respectiv. Nu le utilizați ca referință pentru distanța față de obiecte solide.

Exemplu: Pe ecran punctul B este cel mai apropiat, apoi urmează punctul C și punctul A. Punctele A și B indică de fapt aceeași distanță față de vehicul, iar punctul C este mai îndepărtat decât punctele A și B.

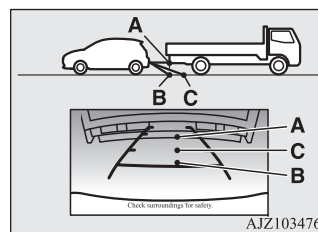
**Transportul bagajelor**

E00609902801

**Măsuri de siguranță la transportul bagajelor****ATENȚIE**

- Nu încărcați mărfuri sau bagaje cu înălțimi care depășesc partea superioară a spătarului scaunelor. Asigurați-vă că bagajele sau încărcătura sunt bine asigurate în timpul deplasării. Obturarea vizibilității în spate sau proiectarea bagajelor în habitacul la o frânare bruscă poate provoca un accident grav sau rănirea pasagerilor.
- Încărcați bagajele grele în partea din față a vehiculului. Dacă încărcătura din spatele vehiculului este prea grea, stabilitatea vehiculului poate fi afectată.

6

**Încărcarea portbagajului de plafon****ATENȚIE**

- Utilizați un portbagaj de plafon perfect adecvat vehiculului. Nu încărcați bagaje direct pe plafonul vehiculului. Pentru instalare, consultați manualul de utilizare livrat împreună cu portbagajul.

Pornire și condus 6-63

## Tractare remorcă (modele 1200)

### ATENȚIE

- La atașarea/demontarea portbagajului de plafon și la încărcarea/descărcarea bagajelor, nu aplicați o presiune excesivă într-un singur punct. În funcție de cum și unde este aplicată forța, acest lucru ar putea provoca deteriorarea plafonului.

## 6 Măsurile de siguranță legate de portbagajul de plafon

### ATENȚIE

- Asigurați-vă că masa bagajelor nu depășește sarcina maximă autorizată pe plafon. Depășirea acestei sarcini maxime autorizate poate provoca deteriorarea vehiculului. Sarcina suportată de plafon este sarcina maximă autorizată pe plafon (masa portbagajului plus cea a bagajului încărcat). Pentru valorile respective, consultați „Sarcină maximă pe plafon” la pagina 11-6.

### ATENȚIE

- Când transportați bagaje pe plafonul vehiculului, conduceți cu viteză redusă și evitați manevrele bruște, frânarea violentă sau abordarea în forță a virajelor. În plus, așezați bagajele astfel încât sarcina să fie distribuită uniform, iar articolele mai grele să se afle la bază. Nu încărcați bagaje mai late decât portbagajul. Sarcina suplimentară pe plafon poate înălța centrul de greutate al vehiculului, afectându-i manevrabilitatea. Astfel, este posibil ca în urma unei greșeli de condus sau a unor manevre de urgență să pierdeți controlul vehiculului și să provocați un accident.
- Înainte de a urca la volan și după parcurgerea unei distanțe scurte, verificați întotdeauna încărcătura, pentru a vă asigura că este bine fixată pe portbagaj. Verificați periodic în cursul călătoriei dacă bagajele sunt fixate în siguranță.

### NOTĂ

- Pentru a preveni zgomotele produse de curentul de aer sau consumul mai mare de combustibil, demontați portbagajul de plafon dacă nu-l utilizați.
- Înainte de a apela la o spălătorie automată, demontați portbagajul de plafon.
- La montarea portbagajului, verificați să rămână suficient spațiu pentru ridicarea hayonului.

## Tractare remorcă (modele 1200)

E00610002150

Pentru a tracta o remorcă, montați un dispozitiv de remorcare conform cu toate reglementările locale în vigoare; consultați o unitate de service autorizată MITSUBISHI MOTORS. După deconectarea remorcii sau rulotei, cârligul de tractare nu trebuie să acopere numărul de înmatriculare al vehiculului. Dacă acesta acoperă numărul de înmatriculare, demontați-l. Iar dacă poate fi încuiat cu cheia sau cu alte instrumente, demontați-l și utilizați unul care poate fi demontat sau re poziționat, fără să fie necesară utilizarea unei chei sau a altor instrumente. Reglementările privind tractarea unei remorci pot varia de la țară la țară. Vă recomandăm să respectați reglementările specifice fiecărei zone.

### ATENȚIE

- Pericol de accident!  
Bara de tractare se va monta conform instrucțiunilor MITSUBISHI MOTORS.

### Masă maximă tractabilă cu sistem de frânare și sarcină maximă pe cupla de tractare

Nu depășiți niciodată masa maximă tractabilă cu sistem de frânare și sarcina maximă pe cupla de tractare menționate în specificații.

(Consultați pagina 11-6)

Dacă tractați o remorcă la altitudini de peste 1.000 m față de nivelul mării, reduceți greutatea vehiculului cu 10 % din sarcina maximă autorizată pentru fiecare 1.000 m altitudine deasupra nivelului mării, deoarece puterea motorului se reduce din cauza scăderii presiunii atmosferice.

### Specificații de montare a barei de tractare

Consultați tabelul de mai jos pentru punctele de fixare (A) ale barei de tractare.

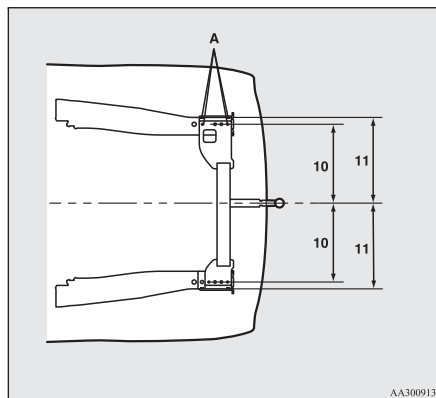
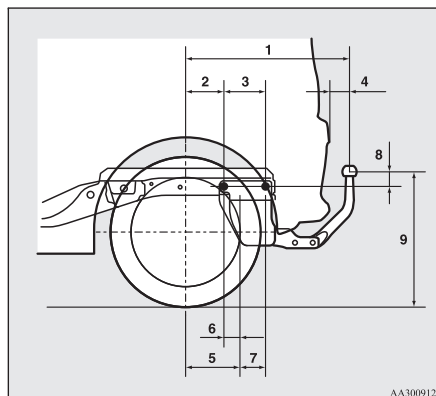

1	671,5 mm
2	140,5 mm

### Tractare remorcă (modele 1200)

3	154,5 mm
4	75 mm
5	Partea stângă: 183 mm, Partea dreaptă: 140 mm
6	Partea stângă: 42,5 mm, Partea dreaptă: 0,5 mm
7	Partea stângă: 112 mm, Partea dreaptă: 155 mm
8	46,5 mm
9	494,5 mm (anvelope de 14 inch)
	497 mm (anvelope de 15 inch) (descărcat)
	Între 378 și 384 mm (încărcat)
10	467 mm
11	505 mm

6

### Recomandări privind utilizarea

- Pentru a preveni patinarea ambreiajului (numai vehicule cu M/T), nu turați motorul mai mult decât este necesar în momentul pornirii de pe loc.
- Nu depășiți viteza de 100 km/h când tractați o remorcă. De asemenea, vă recomandăm să respectați reglementările locale, dacă acestea limitează viteza vehiculelor care tractează remorci la mai puțin de 100 km/h.

Pornire și condus 6-65



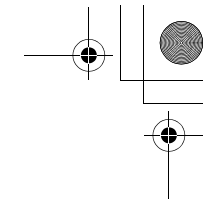
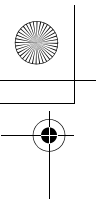

## Tractare remorcă (modele 1200)

- Pentru a preveni șocurile provocate de inerția remorcii, apăsați ușor pedala de frână la început și apoi mai ferm.
- Pentru a utiliza frâna de motor la eficiență maximă, treceți într-o treaptă inferioară de viteză, înainte de coborârea unei pante.

## Supraîncălzire

6

Acest lucru va surveni de obicei ca urmare a unei defecțiuni mecanice. Dacă vehiculul se supraîncălzeste, opriți și verificați dacă cureaua de transmisie a pompei de apă/alternatorului nu este slăbită, dacă admisia aerului în radiator nu este blocată sau dacă nivelul lichidului de răcire nu este scăzut. Dacă nu sunt astfel de probleme, supraîncălzirea ar putea fi rezultatul unor probleme mecanice, care trebuie verificate de către un atelier specializat.

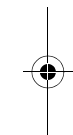
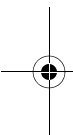

### ATENȚIE

- Dacă motorul se supraîncălzeste, trebuie consultată secțiunea „Supraîncălzire motor” din capitolul „În situații de urgență”, înainte de a se încerca depanarea.
- În cazul vehiculelor echipate cu CVT, dacă indicatorul poziției selectorului de viteze clipește, temperatura lichidului CVT este ridicată. Consultați pagina aferentă și luați măsurile necesare.  
Consultați „Dacă indicatorul poziției selectorului de viteze clipește” la pagina 6-29.



6-66 Pornire și condus

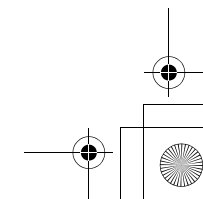
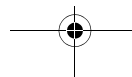
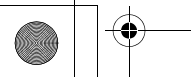

## *Plăcerea de a conduce*

Fante de ventilație .....	7-2
Sistem de încălzire*/aer condiționat manual* .....	7-3
Climatizare automată* .....	7-8
Recomandări importante privind utilizarea aerului condiționat ....	7-14
Filtru de polen* .....	7-14
Radio LW/MW/FM cu reglaj electronic și CD player* .....	7-15
Redare melodii de pe un dispozitiv USB* .....	7-32
Redare melodii de pe un dispozitiv Bluetooth®	
(vehicule cu interfață Bluetooth® 2.0) .....	7-40
Comenzi sistem audio montate pe volan* .....	7-42
Coduri de eroare .....	7-44
Manipulare compact discuri .....	7-46
Antenă .....	7-47
Sistem de conectare* .....	7-47
Interfață Bluetooth® 2.0* .....	7-48
Mufă USB* .....	7-69
Parasolare .....	7-72
Priză accesorii .....	7-73
Lămpi habitacul .....	7-73
Spații de depozitare .....	7-75
Suport pentru pahare .....	7-75
Suport pentru sticle .....	7-76
Copertină portbagaj* .....	7-77
Cârlige pentru bagaje ușoare .....	7-77
Mâner de prindere .....	7-77

## Fante de ventilație

### Fante de ventilație

E00700102029

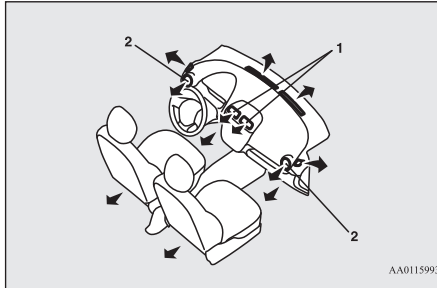

AA0115993

7

- 1- Fante centrale de ventilație
- 2- Fante laterale de ventilație

#### NOTĂ

- Nu amplasați băuturi pe planșa de bord. Dacă se varsă în fantele de ventilație ale aerului condiționat, pot deteriora sistemul.

### Reglare flux și direcție aer

E00700202307

#### Fante centrale de ventilație

Pentru reglare, mișcați butoanele (A).

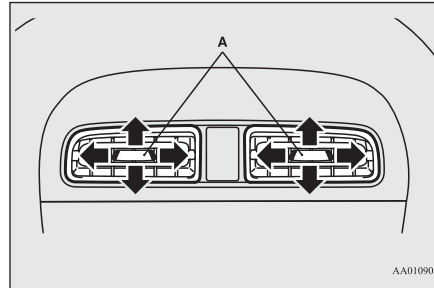

AA0109057

### Fante laterale de ventilație

Dacă se apasă zona (A), fantele de ventilație se deschid.

Pentru a închide fantele de ventilație, apăsați zona de pe partea opusă.

Schimbați direcția fluxului de aer prin rotirea fantei de ventilație.

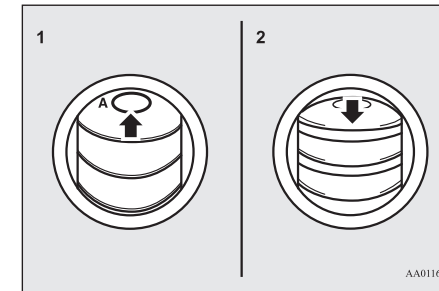

AA0116873

- 1- Deschis
- 2- Închis

#### NOTĂ

- La vehiculele cu aer condiționat, aerul rece provenit de la fantele de ventilație poate apărea ca un abur. Acest lucru se datorează aerului umed răcit brusc de sistemul de aer condiționat. Condensul se va evapora după câteva momente.

## Selectare mod

E00726501978

Pentru a modifica direcția și debitul de aer provenit de la fantele de ventilație, rotiți butonul de selectare a modului de ventilație.

La vehiculele cu climatizare automată, apăsați butonul MODE sau butonul de dezaburire. (Consultați „Buton MODE” la pagina 7-12, „Buton dezaburire” la pagina 7-12.)

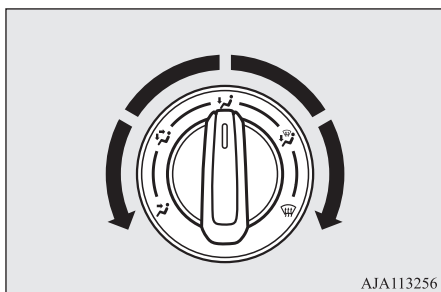

AJA113256

### Poziția pentru față

Aerul este dirijat numai spre partea superioară a habitaculului.

### Poziția pentru picioare/față

Aerul este dirijat spre partea superioară a habitaculului și zona picioarelor.

### Poziția pentru picioare

Aerul este dirijat în special spre zona picioarelor.



### Poziția pentru picioare/dezaburire

Aerul este dirijat spre zona picioarelor, parbriz și geamurile laterale.









### / Poziția pentru dezaburire

Aerul este dirijat în special spre parbriz și geamurile laterale.

## ATENȚIE

- La vehiculele cu sistem încălzire sau aer condiționat manual, dacă butonul rozetă pentru selectarea modului de ventilație se află între „” și „”, treceți maneta de selectare a fluxului de aer pe aer din exterior, pentru a preveni aburirea geamurilor. (Consultați „Buton selectare flux de aer” la pagina 7-4.)

## NOTĂ

- La vehiculele echipate cu sistem de oprire și pornire automată (AS&G), este posibil ca geamurile să se aburească, dacă sistemul este activat. În acest caz, selectați poziția de dezaburire cu ajutorul aerului condiționat, pentru a dezaburi geamurile.
- Dacă butonul pentru selectarea modului de ventilație este între pozițiile „” și „”, aerul este dirijat în special spre partea superioară a habitaculului. Dacă butonul pentru selectarea modului de ventilație se află între „” și „”, aerul este dirijat în special către podea.
- Dacă butonul pentru selectarea modului de ventilație este în poziția „”, o cantitate mică de aer este dirijată spre parbriz și geamurile laterale.
- Dacă butonul pentru selectarea modului de ventilație se află între „” și „”, aerul este dirijat în special către podea. Dacă butonul pentru selectarea modului de ventilație se află între „” și „”, aerul este dirijat în special către parbriz și către geamurile laterale.

7

## Sistem de încălzire\*/aer condiționat manual\*

E00700501794

Aerul condiționat poate fi utilizat numai cu motorul pornit.

## Sistem de încălzire\*/aer condiționat manual\*

### ⚠ ATENȚIE

- Dacă este activat sistemul de aer condiționat, este posibil ca turația motorului să crească. Dacă turația motorului este crescută, un vehicul echipat cu CVT va porni mai brusc de pe loc decât atunci când turația motorului este mai mică. Apăsăți complet pedala de frână, pentru a împiedica deplasarea nedorită a vehiculului.

## 7 Panou de comandă

E00700601812

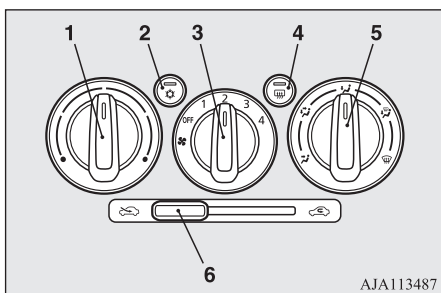

AJA113487

- 1- Buton de reglare temperatură
- 2- Buton aer condiționat\*
- 3- Buton de selectare viteză ventilator
- 4- Buton dispozitiv de dezaburire lunetă  
→ P.5-28
- 5- Buton de selectare mod de ventilație
- 6- Manetă de selectare flux de aer

### Buton de selectare viteză ventilator

E00700701334

Selectați viteza ventilatorului, rotind butonul în sens orar sau antiorar.

Viteza ventilatorului crește treptat, pe măsură ce rotiți butonul spre dreapta.

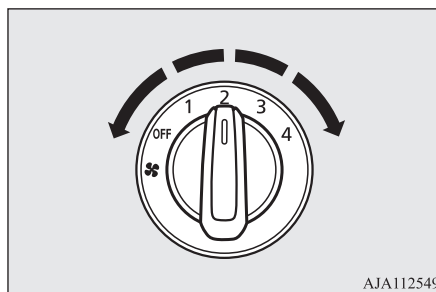

AJA112549

### Buton de reglare temperatură

E00700901743

Butonul de reglare a temperaturii este utilizat pentru a regla temperatura aerului.

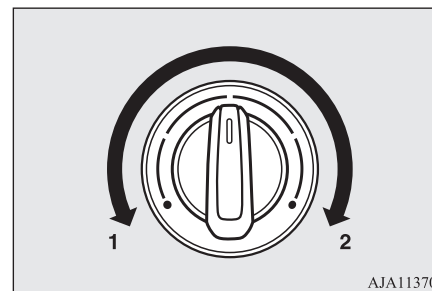

AJA113706

- 1- Rece
- 2- Cald



### 📖 NOTĂ

- Dacă temperatura lichidului de răcire motor este scăzută, temperatura aerului din sistemul de încălzire va fi scăzută până când motorul se încălzește, chiar dacă ați selectat aer cald cu ajutorul butonului.

### Manetă de selectare flux de aer

E00701301845

Pentru a schimba sursa de aer, utilizați maneta corespunzătoare.

- „” Aer din exterior  
În habitacul pătrunde aer proaspăt.
- „” Aer recirculat  
Aerul este recirculat în habitacul.

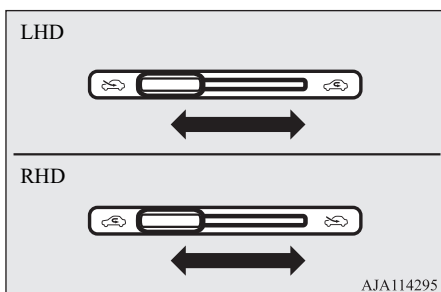

### ⚠ ATENȚIE

- Utilizarea pe o perioadă mai lungă de timp a poziției pentru recircularea aerului poate provoca aburirea geamurilor.

### 📖 NOTĂ

- În mod normal, pentru a păstra parbrizul și geamurile laterale curate și pentru a îndepărta rapid condensul sau gheața de pe parbriz, utilizați poziția aer proaspăt. Dacă doriți o răcire mai rapidă sau dacă aerul exterior conține mult praf sau este contaminat în orice alt fel, utilizați poziția de recirculare. Pentru a mări gradul de ventilare, treceți periodic în poziția aer proaspăt, astfel încât geamurile să nu se aburească.

### Buton aer condiționat\*

E00701502176

Pentru a porni sistemul de aer condiționat, apăsați butonul; lampa de control (A) se aprinde.

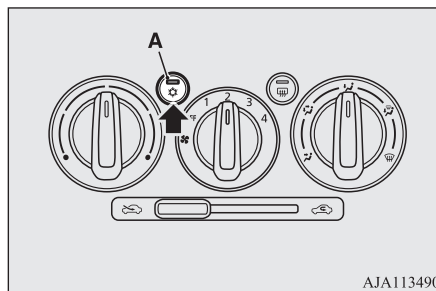

Pentru a opri sistemul de aer condiționat, apăsați din nou butonul.

### Sistem de încălzire\*/aer condiționat manual\*

### Utilizare sistem de aer condiționat

E00701801693

Setați poziția butoanelor și manetelor după cum se vede în imagine, în funcție de preferință.

### Încălzire

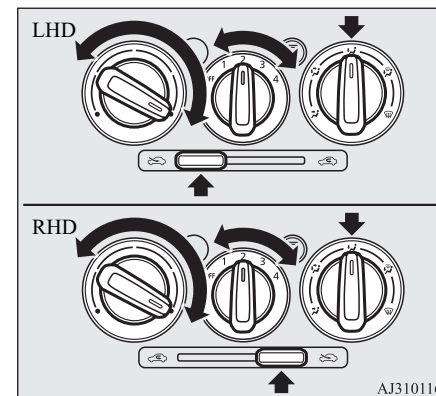

### 📖 NOTĂ

- Pentru a obține temperatura maximă, setați viteza ventilatorului pe poziția 3.

Sistem de încălzire\*/aer condiționat manual\*

**Răcire (aer condiționat manual)**

E00701902095

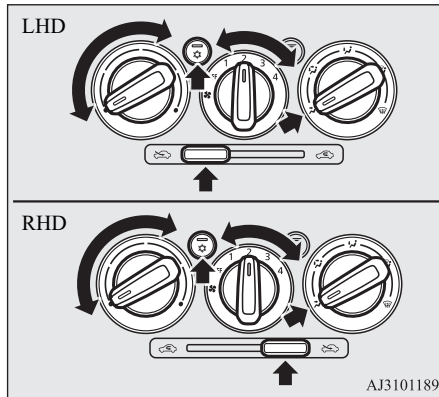

7

**ATENȚIE**

- Dacă doriți un grad mai ridicat de răcire sau dacă aerul exterior conține mult praf sau este contaminat în orice alt fel, setați maneta de recirculare în poziția de recirculare, iar butonul de reglare a temperaturii în poziția stânga maxim.
- Pentru a mări gradul de ventilare, treceți periodic în poziția aer proaspăt, astfel încât geamurile să nu se aburească.

**Combinăție între aer neîncălzit și aer încălzit**

E00702001647

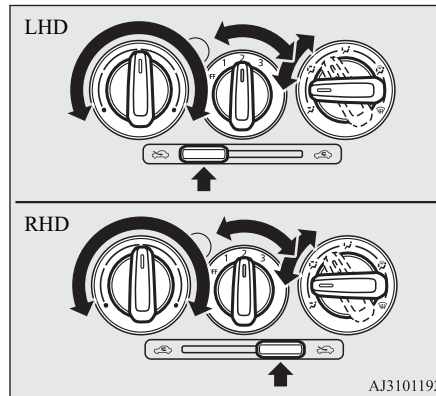

**Dezaburire parbriz și geamuri laterale**

E00702102049

**ATENȚIE**

- Din motive de siguranță, asigurați-vă că toate geamurile oferă o bună vizibilitate.

**Dezaburire obișnuită**

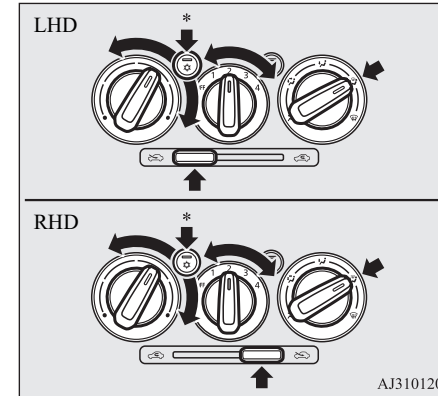

\*: echipament opțional

### Dezaburire rapidă

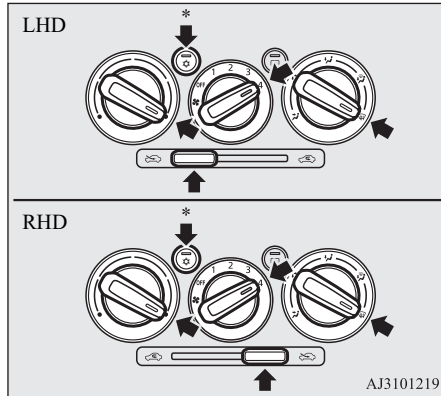

\*: echipament opțional

### Admisie aer proaspăt

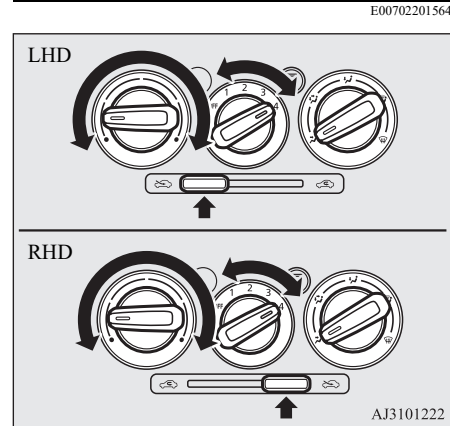

7

### NOTĂ

- Pentru a obține o dezaburire eficientă, direcționați fluxul de aer de la fantele laterale de ventilație către geamurile laterale.
- Nu rotiți butonul de reglare a temperaturii în poziția de răcire maximă. Aerul rece va forma condens pe geamuri și va împiedica dezaburirea acestora.



## Climatizare automată\*

### Climatizare automată\*

E00702401856

Aerul condiționat poate fi utilizat numai cu motorul pornit.

#### **ATENȚIE**

- Dacă este activat sistemul de aer condiționat, este posibil ca turația motorului să crească. Dacă turația motorului este crescută, un vehicul echipat cu CVT va porni mai brusc de pe loc decât atunci când turația motorului este mai mică. Apăsăți complet pedala de frână, pentru a împiedica deplasarea nedorită a vehiculului.

## 7

### Panou de comandă

E00702502593

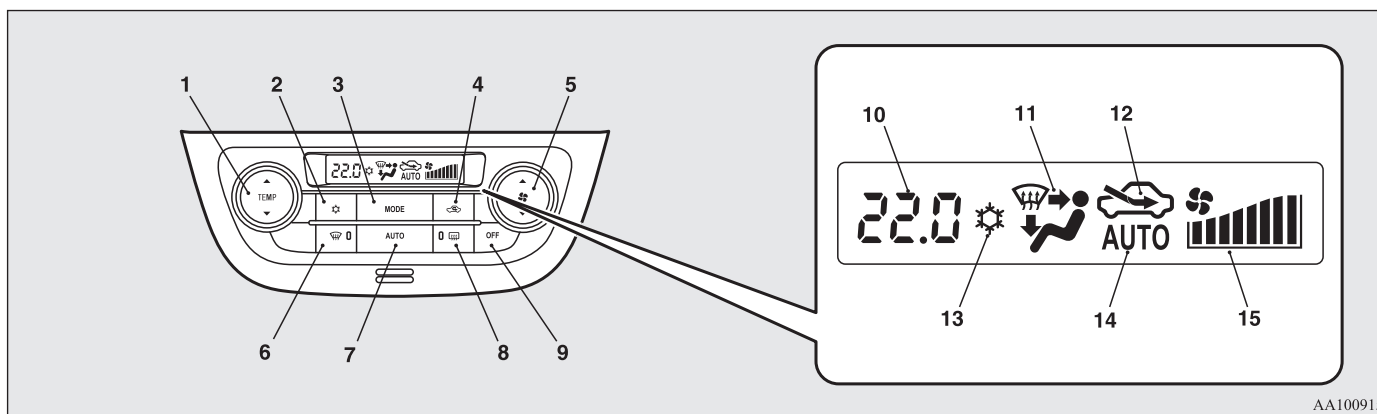

AA1009154

- 1- Buton de reglare temperatură
- 2- Buton aer condiționat
- 3- Buton MODE (mod)

- 4- Buton de recirculare
- 5- Buton de selectare viteză ventilator
- 6- Buton de dezaburire

- 7- Buton AUTO
- 8- Buton de dezaburire lunetă → P.5-28
- 9- Buton OFF (oprit)

7-8 Plăcerea de a conduce

- 10- Afișaj temperatură → P.7-9
- 11- Afișaj selectare mod
- 12- Indicator de selectare flux de aer
- 13- Indicator aer condiționat
- 14- Indicator AUTO
- 15- Afișaj viteză ventilator

### NOTĂ

- Temperatura aerului din habitacul (A) este măsurată de un senzor amplasat în poziția indicată în imagine. Nu amplasați nimic deasupra acestui senzor, deoarece acest lucru va împiedica funcționarea corespunzătoare a senzorului.

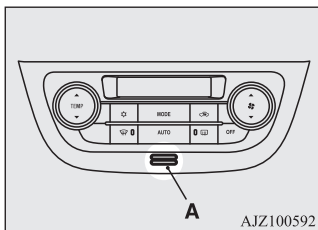

- La fiecare apăsare a unui buton se va auzi un semnal sonor.

### Buton de selectare viteză ventilator

E00702801544

Apăsăți partea ▲ a butonului de selectare a vitezei ventilatorului pentru a crește viteza ventilatorului.

Apăsăți partea ▼ a butonului de selectare a vitezei ventilatorului pentru a reduce viteza ventilatorului.

Viteza selectată pentru ventilator (A) va apărea pe afișaj.

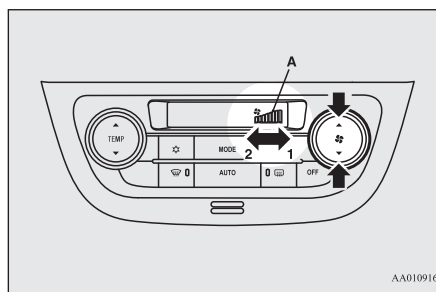

- 1- Creștere
- 2- Reducere

### Buton de reglare temperatură

E00703002003

Apăsăți partea ▲ sau ▼ a butonului de reglare a temperaturii până la afișarea temperaturii dorite.

Temperatura selectată (A) va apărea pe afișaj.

### Climatizare automată\*

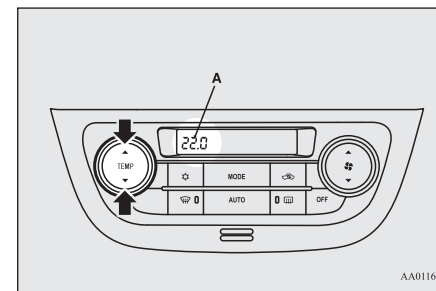

### NOTĂ

- Valoarea temperaturii pentru aerul condiționat se modifică odată cu unitatea de măsură a temperaturii exterioare, de pe afișajul multifuncțional. Consultați „Modificare unitate de măsură temperatură” la pagina 5-10.
- Dacă temperatura lichidului de răcire motor este scăzută, temperatura aerului din sistemul de încălzire va fi scăzută până când motorul se încălzește, chiar dacă ați selectat aer cald cu ajutorul butonului. Pentru a preveni aburirea parbrizului și a geamurilor, modul de funcționare a ventilatorului trece pe „”, iar viteza ventilatorului se reduce.
- Dacă temperatura este setată la maxim sau la minim, selectarea fluxului de aer și aerul condiționat vor fi modificate automat după cum urmează.

7

## Climatizare automată\*

**NOTĂ**

- Încălzire rapidă (dacă este selectată cea mai ridicată temperatură)  
Aerul condiționat va fi dezactivat, iar în habitaclu va pătrunde aer din exterior.
- Răcire rapidă (dacă este selectată cea mai scăzută temperatură)  
Aerul interior este recirculat, iar aerul condiționat este activat.

**7**

Setările descrise mai sus sunt prestabilite din fabrică.

Butoanele de recirculare și pentru aerul condiționat (setare funcție modificată) și comutarea automată pe aer proaspăt și a aerului condiționat în funcție de condițiile de utilizare pot fi modificate după dorință.

Pentru informații suplimentare, vă recomandăm să consultați o unitate de service autorizată MITSUBISHI MOTORS.

Consultați „Personalizare buton aer condiționat” la pagina 7-11.

Consultați „Personalizare selectare flux de aer” la pagina 7-10.

**Buton de recirculare**

E00703402007

Pentru a modifica selectarea fluxului de aer, apăsați butonul de recirculare.

Poziția selectată (A) va apărea pe afișaj.

- Mod aer proaspăt: indicatorul „

**ATENȚIE**

- Utilizarea pe o perioadă mai lungă de timp a poziției pentru recircularea aerului poate provoca aburirea geamurilor.



**NOTĂ**

- În mod normal, pentru a păstra parbrizul și geamurile laterale curate și pentru a îndepărta rapid condensul sau gheața de pe parbriz, utilizați poziția aer proaspăt.  
Dacă doriți o răcire mai rapidă sau dacă aerul exterior conține mult praf sau este contaminat în orice alt fel, utilizați poziția de recirculare.  
Pentru a mări gradul de ventilare, treceți periodic în poziția aer proaspăt, astfel încât geamurile să nu se aburească.
- Dacă apăsați butonul AUTO pentru a selecta controlul automat după comutarea manuală între aer proaspăt și aer recirculat, selectarea fluxului de aer este controlată automat.

**Personalizarea selectării fluxului de aer**

Funcțiile pot fi modificate după dorință, conform indicațiilor de mai jos.

- Activare control automat flux de aer  
Dacă se apasă butonul AUTO, butonul de selectare a fluxului de aer va fi controlat, de asemenea, automat.
- Dezactivare control automat flux de aer  
Chiar dacă se apasă butonul AUTO, butonul de selectare a fluxului de aer nu este controlat automat.
- Setare metodă de modificare  
Țineți apăsat 10 secunde sau mai mult butonul de recirculare.

- După modificarea setării de la activat la dezactivat, se vor emite 3 semnale sonore și indicatorul „” va clipi de 3 ori.
- După modificarea setării de la dezactivat la activat, se vor emite 2 semnale sonore și indicatorul „” va clipi de 3 ori.

### NOTĂ

- Setarea prestabilită este „Activare control automat flux de aer”.
- Dacă se apasă butonul de dezaburire, pentru a preveni aburirea geamurilor, ventilatorul comută automat la aer din exterior, chiar dacă este setat modul „Dezactivare control automat aer condiționat”.

### Buton AUTO

E00702601164

Dacă se apasă butonul AUTO, reglarea vitezei ventilatorului, selectarea aer proaspăt/recirculat, reglarea temperaturii și starea de activare a aerului condiționat vor fi controlate automat.

Indicatorul „AUTO” (A) va apărea pe afișaj.

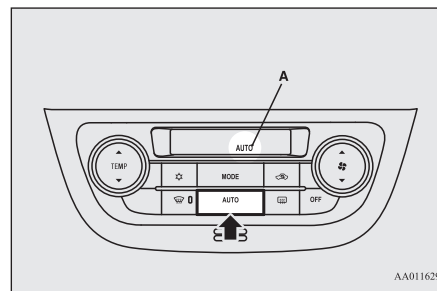

AA0116293

### Buton aer condiționat

E00703502718

Pentru a activa sistemul de aer condiționat, apăsați butonul; pe afișaj va apărea indicatorul „” (A).

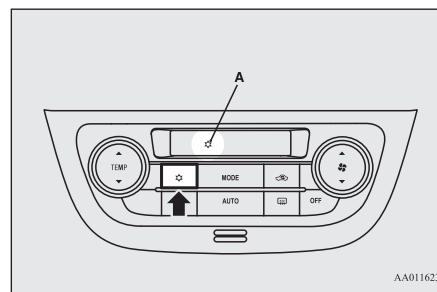



AA0116235

Pentru a opri sistemul de aer condiționat, apăsați din nou butonul.

### Personalizare buton aer condiționat

Funcțiile pot fi modificate după dorință, conform indicațiilor de mai jos.

- Activare control automat aer condiționat: Dacă se apasă butonul „AUTO” sau dacă butonul de reglare a temperaturii este setat la minimum, butonul pentru aerul condiționat este controlat automat.
- Dezactivare control automat aer condiționat: Cât timp aerul condiționat este dezactivat, butonul de comandă a sistemului nu este controlat automat.
- Setare metodă de modificare: Țineți apăsat 10 secunde sau mai mult butonul aerului condiționat.
  - După schimbarea setării de la activat la dezactivat: Se vor emite 3 semnale sonore, iar indicatorul „” va clipi de 3 ori.
  - După schimbarea setării de la dezactivat la activat: Se vor emite 2 semnale sonore, iar indicatorul „” va clipi de 3 ori.

7

### NOTĂ

- Setarea prestabilită este „Activare control automat aer condiționat”.

## Climatizare automată\*

### NOTĂ

- Dacă se apasă butonul de dezaburire, pentru a preveni aburirea geamurilor, sistemul de aer condiționat funcționează în modul automat chiar dacă este setat modul „Dezactivare control automat aer condiționat”.

### Buton OFF (oprit)

E00702701165

Pentru a opri sistemul de aer condiționat, apăsați butonul OFF (oprit).

7

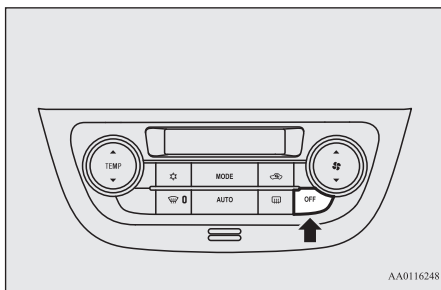

AA0116248

### Buton MODE (mod)

E00703301168

La fiecare apăsare a butonului MODE, modul se schimbă în ordinea următoare: „” → „” → „” → „”. Pe afișaj apare modul selectat (A). (Consultați „Selectare mod” la pagina 7-3.)

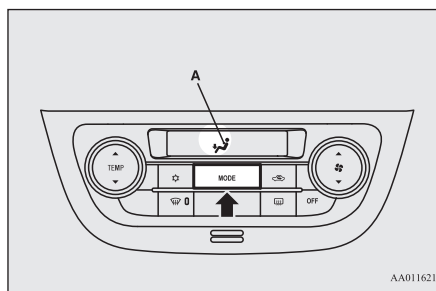

AA0116219

### Buton de dezaburire

E00703901281

Dacă este apăsat butonul, modul se schimbă la „”. Lampa de control (A) se aprinde. Pe afișaj apare modul selectat (B). (Consultați „Selectare mod” la pagina 7-3.)

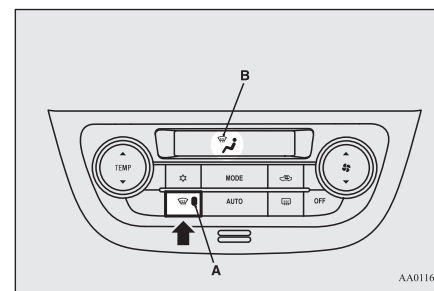

AA0116251

### NOTĂ

- Dacă se apasă butonul de dezaburire, aerul condiționat se activează automat și se selectează aer proaspăt (nu aer recirculat). (Consultați „Dezaburire parbriz și geamuri laterale” la pagina 7-13.)

## Utilizarea sistemului în modul automat

E00704102665

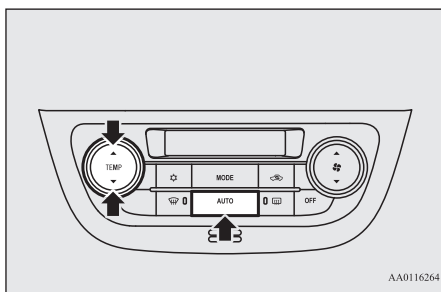

AA0116264

În condiții normale, utilizați sistemul în modul AUTO și procedați după cum urmează:

1. Apăsați butonul AUTO.
2. Selectați temperatura dorită de la butonul de reglare a temperaturii.

Selectarea modului de ventilație, reglarea vitezei ventilatorului, selectarea aer proaspăt/recirculat, reglarea temperaturii și starea de activare a aerului condiționat sunt controlate automat.

## NOTĂ

- Dacă se acționează butonul de selectare a vitezei ventilatorului, butonul de aer condiționat, butonul de selectare a modului sau butonul de selectare a fluxului de aer în timp ce sistemul funcționează în modul AUTO, funcția activată anulează funcția corespunzătoare de comandă automată. Toate celelalte funcții rămân sub comandă automată.

## Utilizarea sistemului în modul manual

E00704201324

Viteza și modul ventilatorului pot fi controlate manual, prin setarea în poziția dorită a butoanelor de reglare a vitezei ventilatorului și de selectare a modului.

Pentru a reveni la funcționarea automată, apăsați butonul AUTO.

## Dezaburire parbriz și geamuri laterale

E00704300940

## ATENȚIE

- Din motive de siguranță, asigurați-vă că toate geamurile asigură o bună vizibilitate.

## Climatizare automată\*

### Dezaburire obișnuită

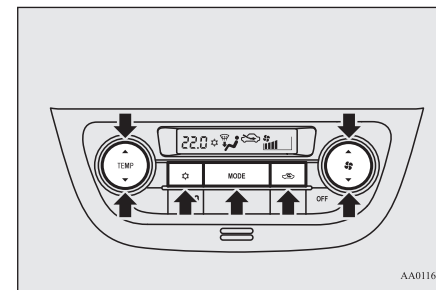

AA0116929

7

1. Setați butonul de selectare a fluxului de aer în poziția aer proaspăt.
2. Setați butonul MODE în poziția „”.
3. Selectați viteza dorită apăsând butonul de reglare a vitezei ventilatorului.
4. Selectați temperatura dorită apăsând butonul de reglare a temperaturii.
5. Apăsați butonul aerului condiționat.

## Recomandări importante privind utilizarea aerului condiționat

### Dezaburire rapidă

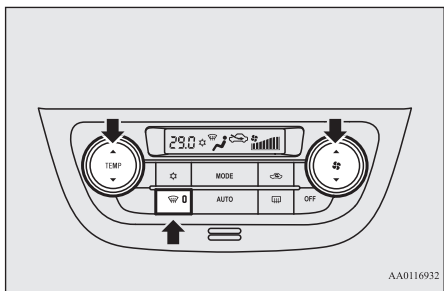

7

1. Apăsați butonul de dezaburire pentru a schimba la poziția „”.  
2. Setați ventilatorul la viteză maximă.  
3. Setați temperatura în poziția maximă.

### NOTĂ

- Pentru a obține o dezaburire eficientă, direcționați fluxul de aer de la fantele laterale de ventilație către geamurile laterale.
- Nu setați temperatura în poziția răcire maximă. Aerul rece va forma condens pe geamuri și va împiedica dezaburirea acestora.

### Recomandări importante privind utilizarea aerului condiționat

E00708301091

- Parcați vehiculul la umbră.

7-14 Plăcerea de a conduce

Parcarea vehiculului sub acțiunea directă a soarelui va încălzi puternic habitacul și va fi nevoie de un efort suplimentar pentru a răci interiorul.

Dacă trebuie să parcați la soare, deschideți geamurile câteva minute pentru ca aerul condiționat să elimine aerul fierbinte.

- Închideți geamurile când utilizați aerul condiționat. Accesul aerului proaspăt prin geamurile deschise va reduce eficiența răcirii.
- Prea mult aer rece nu este benefic pentru sănătate. Temperatura aerului din habitacul trebuie să fie doar cu 5 până la 6 °C mai mică decât cea exterioară.
- Când utilizați sistemul, asigurați-vă că priza de aer amplasată chiar în fața parbrizului nu este obstrucționată sau blocată de frunze și de zăpadă. Frunzele strânse în priza de aer pot reduce debitul de aer și pot înfunda canalele de scurgere a apei.

### Recomandări privind agentul frigorific și lubrifianții sistemului de aer condiționat

Dacă sistemul de aer condiționat pare a fi mai puțin eficient decât de obicei, cauza poate fi o pierdere de agent frigorific. Vă recomandăm să verificați sistemul.

Sistemul de aer condiționat al vehiculului trebuie încărcat cu agent frigorific tip HFO-1234yf și lubrifianț YR20.

Utilizarea unui alt tip de agent frigorific și de lubrifianț va provoca defecțiuni grave, care vor necesita înlocuirea întregului sistem de aer condiționat al vehiculului. Nu se recomandă eliberarea agentului frigorific în atmosferă.

Vă recomandăm să recuperați și să reciclați agentul frigorific, în vederea reutilizării.

### În timpul unei perioade îndelungate de neutilizare

Sistemul de aer condiționat trebuie utilizat cel puțin 5 minute în fiecare săptămână, chiar și pe vreme rece. Acest lucru previne blocarea compresorului și menține sistemul de aer condiționat în cea mai bună stare de funcționare.

### Filtru de polen\*

E00708400675

Sistemul de aer condiționat dispune de un filtru de polen, ce ajută la îndepărtarea prafului și a impurităților din aer.

Înlocuiți periodic filtrul de polen, deoarece capacitatea sa de purificare a aerului se reduce pe măsura colectării de polen și praf.

## Radio LW/MW/FM cu reglaj electronic și CD player\*

Pentru intervalul de service, consultați „CARNETUL DE SERVICE”.

### NOTĂ

- Utilizarea în anumite condiții, de exemplu deplasarea pe un drum cu mult praf, precum și utilizarea frecventă a aerului condiționat, poate duce la reducerea duratei de exploatare a filtrului. Dacă debitul de aer admis în habitaclu scade brusc sau dacă parbrizul sau geamurile încep să se aburească ușor, filtrul de polen trebuie înlocuit. Vă recomandăm să verificați sistemul.

## Radio LW/MW/FM cu reglaj electronic și CD player\*

E00708503505

Sistemul audio poate fi utilizat doar când contactul sau modul de funcționare este în poziția ON sau ACC.

### NOTĂ

- Pentru a utiliza sistemul audio când motorul este oprit, treceți contactul sau modul de funcționare în poziția „ACC”. La vehiculele echipate cu sistem de utilizare fără cheie, dacă modul de funcționare este în poziția ACC, alimentarea cu tensiune a accesoriilor se va dezactiva automat după o anumită perioadă și nu veți mai putea utiliza sistemul audio. Dacă se tece din nou modul de funcționare în poziția „ACC”, alimentarea cu tensiune a accesoriilor se reactivează. Consultați „Funcție de deconectare automată accesorii” la pagina 6-13.
- Dacă în interiorul vehiculului este utilizat un telefon mobil, poate apărea un zgomot de la sistemul audio. Acest lucru nu înseamnă că sistemul audio este defect. În astfel de cazuri, utilizați telefonul mobil cât mai departe posibil de sistemul audio.
- Dacă în sistemul audio pătrund corpuri străine sau apă sau dacă acesta emană fum sau miros ciudat, opriți-l imediat. Vă recomandăm să verificați sistemul. Nu încercați niciodată să-l reparați personal. Evitați utilizarea în continuare a sistemului fără ca acesta să fie verificat de o persoană calificată.

## Panou de comandă pentru ton și volum

E00708602219

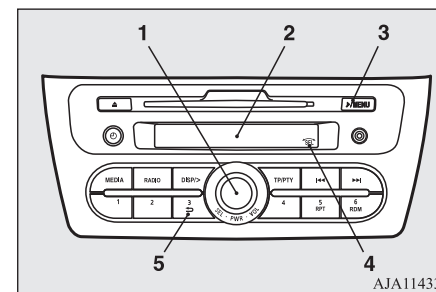

7

- 1- Buton PWR (pornit/oprit)/VOL (control volum)/SEL (selectare)
- 2- Afișaj
- 3- Buton /MENU (schimbare mod)
- 4- Indicator SEL (selectare)
- 5- Buton (revenire)

## Reglare volum

E00708701718

### VOL (control volum)

Rotiți butonul VOL în sens orar pentru a mări volumul și în sens antiorar pentru a-l reduce.



## Radio LW/MW/FM cu reglaj electronic și CD player\*

### Reglare ton

E00708802383

1. Apăsați pe butonul **MENU** pentru a selecta BASS (joase) → TREBLE (înalte) → FADER (balans față-spate) → BALANCE (balans stânga-dreapta) → Mod reglare sunet dezactivat.
2. Rotiți butonul SEL în sens orar sau antiorar, pentru a modifica setarea tonului/balansului.  
Starea va fi indicată pe afișaj.

7

### BASS (control joase)

Pentru selectarea nivelului dorit de bași.

### TREBLE (control înalte)

Pentru selectarea nivelului dorit de înalte.

### FADER (control balans față/spate)

Pentru a balansa volumul între difuzoarele F (față) și R (spate).

### BALANS (control balans stânga/dreapta)

Pentru a balansa volumul între difuzoarele L (stânga) și R (dreapta).

#### NOTĂ

- La rotirea butonului SEL pe afișaj apare indicatorul SEL.
- Când este setat la „0” se va auzi un bip.
- La efectuarea operației următoare, acest mod va fi anulat.
  - Se apasă butonul **↔**.
  - Este selectat alt mod.
  - Nu se efectuează nicio reglare mai mult de 10 secunde.
- La vehiculele cu două difuzoare, lăsați setarea FADER în poziția din mijloc. Deoarece în spate nu există difuzoare, reglarea setării FADER spre spate poate duce la estomparea sunetului.

### Panou de comandă și afișaj radio

E00708902300

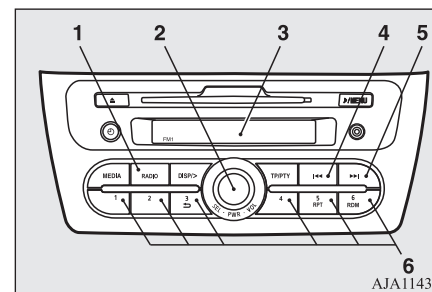

AJA114341

- 1- Buton RADIO (selectare FM/MW/LW)
- 2- Buton PWR (pornit/oprit)
- 3- Afișaj
- 4- Buton **◀** (căutare înapoi)
- 5- Buton **▶** (căutare înainte)
- 6- Butoane de memorie

### Ascultare posturi de radio

E00709001949

1. Apăsați butonul PWR sau butonul RADIO pentru a porni aparatul de radio. Țineți apăsat butonul PWR pentru 2 secunde sau mai mult pentru a opri aparatul de radio.
2. Apăsați butonul RADIO pentru a selecta frecvența dorită.

## Radio LW/MW/FM cu reglaj electronic și CD player\*

3. Apăsați butonul **◀◀** sau **▶▶**, ori butoanele de memorie, pentru a selecta un post de radio.

**Acordare post de radio**

E00709101676

**Reglare manuală**

Frecvența se schimbă la fiecare apăsare a butonului **◀◀** sau **▶▶**. Apăsați butonul pentru a selecta postul de radio dorit.

**Reglare automată**

După ce ați ținut apăsat butonul **◀◀** sau **▶▶** până când se aude bip, eliberați-l și veți putea asculta postul selectat.

**Introducerea frecvențelor în memorie**

E00716102242

**Setare manuală**

Puteți atribui butoanelor de memorie maximum 18 posturi în frecvența FM (6 FM1, 6 FM2 și 6 FM3) și 6 posturi pentru frecvențele MW și LW. (Posturile deja atribuite butoanelor de memorie sunt înlocuite de posturile noi memorate.)

Urmați pașii de mai jos.

1. Apăsați butonul **◀◀** sau **▶▶**, pentru seta frecvența pe care doriți s-o salvați în memorie.
2. Apăsați unul dintre butoanele de memorie până auziți un bip. Sunetul va fi întrerupt temporar pe durata salvării frecvenței în memorie. Se afișează numărul corespunzător butonului de memorie, precum și frecvența.
3. Locația de memorie presetată se accesează apăsând și eliberând butonul în mai puțin de 1 secundă.

**Setare automată**

Prin această metodă, toate posturile setate manual în frecvența curentă selectată sunt înlocuite cu posturi din aceeași frecvență, selectate automat în ordinea puterii semnalului. Radioul selectează automat 6 posturi în banda FM (doar posturi FM3) și 6 posturi pentru fiecare dintre benzile MW și LW.

Urmați pașii de mai jos.

1. Selectați modul radio, apoi țineți apăsat butonul RADIO timp de 2 secunde sau mai mult. Cele 6 posturi cu cel mai puternic semnal vor fi atribuite automat butoanelor de memorie, iar postul cu cel mai slab semnal va fi atribuit butonului cu numărul cel mai mic.
2. Dacă apăsați ulterior butonul de memorie pentru a selecta un număr de canal, radioul va emite postul atribuit aceluși număr.

**NOTĂ**

- Dacă apăsați butonul RADIO timp de 2 secunde sau mai mult în timpul căutării în benzile FM1 sau FM2, radioul va trece automat în banda FM3, unde se activează automat funcția de căutare/memorare.

**7**

## Radio LW/MW/FM cu reglaj electronic și CD player\*

## Sistem de date radio (RDS)

E00709201491

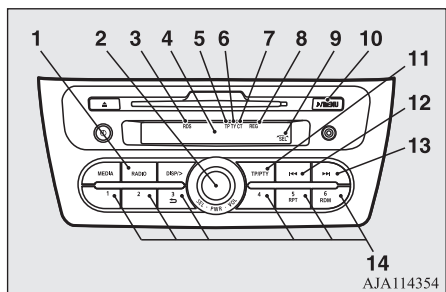

7

- 1- Buton RADIO (selectare FM/MW/LW)
- 2- Buton PWR (pornit/oprit)/SEL (selectare)
- 3- Indicator RDS (sistem de date radio)
- 4- Afișaj
- 5- Indicator TP (identificare program de trafic)
- 6- Indicator PTY (tip de program)
- 7- Indicator CT (ceas)
- 8- Indicator REG (program regional)
- 9- Indicator SEL (selectare)
- 10- Buton /MENU (meniu)
- 11- Buton TP (program de trafic)/PTY (tip program)
- 12- Buton (căutare înapoi)
- 13- Buton (căutare înainte)
- 14- Butoane de memorie

## NOTĂ

- La rotirea butonului SEL pe afișaj apare indicatorul SEL.

Pe lângă programele FM difuzate normal, funcția RDS utilizează în plus semnalul PI (identificare program) și lista AF (frecvențe alternative) și captează posturi FM care transmit același program din lista AF, reglând automat semnalul pe postul cu cel mai puternic semnal.

De aceea, de exemplu la drum lung, puteți continua să ascultați un program, fără a trebui să treceți pe un alt post care transmite același program, când ieșiți din zona de emisie a postului respectiv.

De asemenea, funcția RDS prevede recepția limitată a tipurilor de programe, întreruperea programului pentru anunțuri din trafic în modul EON (amplificare alte rețele) și emitearea în regim de urgență, precum și recepția limitată/nelimitată a programelor regionale.

## Funcție AF (frecvențe alternative)

E00720900162

Funcția AF identifică un post care emite același program și selectează postul cu cel mai puternic semnal din lista AF.

Funcția AF este activată permanent, cu excepția cazului în care o dezactivați manual.

Funcția AF poate fi activată sau dezactivată. Consultați „Mod setare funcție” la pagina 7-21.

## Funcție CT (ceas)

E00721000173

Ceasul poate fi setat automat prin intermediul semnalului emis de posturile RDS locale. Consultați „Reglare ceas” la pagina 7-28.

## Funcție REG (program regional)

E00721100116

Funcția REG limitează recepția posturilor care emit programe regionale.

Programele și rețelele regionale sunt organizate diferit în funcție de țară sau de regiune (pot fi modificate în funcție de oră, stat sau zonă de emisie), astfel încât, dacă nu doriți să recepționați automat programe regionale, puteți seta REG ON pentru a nu recepționa programe regionale.

## Radio LW/MW/FM cu reglaj electronic și CD player\*

Funcția REG poate fi activată sau dezactivată.

Consultați „Mod setare funcție” la pagina 7-21.

### Funcție căutare PI (identificare program)

E00721200292

Dacă mergeți la drum lung iar semnalul postului presetat este slab, sistemul caută o altă frecvență care să emită același tip de program cu același cod PI din lista AF.

Dacă nu există un astfel de post, sistemul caută o frecvență pe care emit posturi regionale. Dacă au fost găsite posturi regionale, pe afișaj apare indicatorul REG.

Dacă nu au fost găsite posturi regionale, sistemul revine la posturile presetate.

Funcția PI poate fi activată sau dezactivată. Consultați „Mod setare funcție” la pagina 7-21.

#### NOTĂ

- În timpul căutării, sonorul sistemului audio este oprit. Pe afișaj apare „PI-SEARCH” (căutare PI).

### PTY (tip program)

E00721301362

Posturile cu RDS sunt clasificate în funcție de tipul de program (PTY) după cum urmează. Utilizați butonul SEL (selectare) pentru a selecta tipul de program dorit.

1. NEWS (știri)
2. AFFAIRS (afaceri la zi)
3. INFO (informații)
4. SPORT
5. EDUCATE (educație)
6. DRAMA (teatru)
7. CULTURE (cultură)
8. SCIENCE (știință)
9. VARIED (diverse)
10. POP M (muzică pop)
11. ROCK M (muzică rock)
12. EASY M (muzică ușoară)
13. LIGHT M (muzică clasică lejeră)
14. CLASSICS (muzică clasică)
15. OTHER M (alte tipuri de muzică)
16. WEATHER (informații meteo)
17. FINANCE (informații financiare)
18. CHILDREN (programe pentru copii)
19. SOCIAL (programe sociale)
20. RELIGION (programe religioase)
21. PHONE IN (linie telefonică)
22. TRAVEL (programe de călătorii)
23. LEISURE (programe de divertisment)
24. JAZZ
25. COUNTRY



26. NATION M (muzică populară)
27. OLDIES (muzică veche)
28. FOLK M (muzică folk)
29. DOCUMENT (documentare)

Pentru a căuta un post care emite tipul de program dorit:

1. Apăsăți butonul PTY.
2. Rotiți butonul SEL sau apăsați un buton de memorie pentru a selecta tipul de program dorit.
3. La 2 secunde după ce a fost selectat tipul de program dorit, radioul va începe să caute un post care emite tipul de program selectat. În timpul căutării, tipul de program selectat clipește pe afișaj.
4. Dacă aparatul de radio a captat un post care emite tipul de program dorit, pe afișaj va apărea denumirea postului.

7

#### NOTĂ

- Dacă apăsați butonul sau , radioul va încerca să găsească alt post care emite același tip de program cu cel selectat în momentul respectiv.
- Dacă nu a fost găsit niciun post care să emită tipul de program dorit, pe afișaj va apărea mesajul „EMPTY” (lipsă) timp de aproximativ 5 secunde, iar radioul va reveni la postul anterior.

## Radio LW/MW/FM cu reglaj electronic și CD player\*

### Introducere tipuri de programe în memorie

E00721400177

În memorie pot fi introduse maximum 6 tipuri de programe.

Urmați pașii de mai jos.

7

1. Rotiți butonul SEL pentru a identifica tipul de program care urmează să fie memorat.
2. Apăsăți unul dintre butoanele de memorie timp de 2 secunde sau mai mult. Sunetul va fi întrerupt până când tipul de program este memorat. Se afișează numărul corespunzător butonului de memorie, precum și tipul de program.
3. Setarea memorată este activată prin apăsarea mai puțin de 2 secunde a butonului.

### Modificarea limbii afișajului tipului de program

E00721501250

Puteți selecta limba de afișare între ENGLISH (engleză), FRANCAIS (franceză), DEUTSCH (germană), SVENSK (suedeză), ESPANOL (spaniolă) și ITALIANO (italiană).

Pentru detalii, consultați „Mod setare funcție” la pagina 7-21.

7-20 Plăcerea de a conduce

### Informații din trafic

E00721601277

Radioul va trece automat pe posturi care emit informații din trafic în timp ce este setat pe posturi FM sau când ascultați CD-uri.

Pentru a selecta această funcție, urmați instrucțiunile de mai jos.

1. Apăsăți butonul TP. Pe afișaj va apărea „TP”.  
Dacă sunt disponibile date RDS, pe afișaj va apărea „RDS”. Dacă nu, va fi afișat mesajul „NO RDS” (lipsă RDS) aproximativ 5 secunde.
2. Dacă radioul detectează informații din trafic, fie pe postul selectat, fie pe alt post, pe afișaj va apărea „TRAF INF” (informații din trafic) timp de 5 secunde și indicarea timp de 2 secunde a frecvenței. Va apărea apoi denumirea postului care emite informațiile din trafic pe care le veți asculta. Nivelul volumului este setat diferit pentru ascultarea în regim normal a programelor de radio și pentru ascultarea informațiilor din trafic. De aceea, nivelul volumului se va modifica automat la setarea valabilă pentru ultimele informații din trafic ascultate. După terminarea difuzării informațiilor din trafic, radioul va reveni la programul recepționat anterior și la volumul sonor respectiv.
3. Apăsăți butonul TP pentru a reveni la starea anterioară.

### NOTĂ

- În timp ce simbolul „TP” este aprins, căutarea se va opri doar la posturile TP, chiar dacă apăsați butonul ◀ sau ▶.

### Funcție de căutare TP (program informații din trafic)

E00721800197

Funcția standby a programului de informații din trafic este activată (cu indicatorul TP pe afișaj), iar după aproximativ 45 de secunde de la dezactivarea indicatorului RDS datorită semnalului slab sau din cauza trecerii de la un post TP la unul care nu emite informații din trafic, se vor auzi 5 bipuri, iar aparatul va căuta automat un post TP în toate frecvențele.

Funcția de căutare TP poate fi activată sau dezactivată.

Consultați „Mod setare funcție” la pagina 7-21.

### Transmisiuni de urgență

E00721700268

Dacă interceptați un post care emite în regim de urgență în timp ce recepționați un post FM sau când ascultați un CD cu contactul sau modul de funcționare în poziția „ACC” sau „ON”, va fi afișat mesajul „ALARM” (alarmă), iar postul care emite în regim de

## Radio LW/MW/FM cu reglaj electronic și CD player\*



urgență va întrerupe programul curent. Nivelul volumului este setat diferit pentru ascultarea în regim normal a programelor audio și pentru ascultarea posturilor care emit în regim de urgență. De aceea, nivelul volumului se va modifica automat la setarea valabilă pentru ultimul post care emite în regim de urgență sau care emite informații din trafic. Când transmisia în regim de urgență se întrerupe, radioul revine la programul recepționat anterior și la volumul sonor respectiv.

**Mod setare funcție**

E00722501488

Puteți comuta între următoarele funcții:

- AF
- REG\*
- TP-S
- PI-S\*
- Limbă afișaj PTY

1. Apăsați butonul  /MENU timp de 2 secunde sau mai mult pentru a selecta modul setare funcție.
2. Rotiți butonul SEL sau apăsați de mai multe ori butonul  /MENU, pentru a selecta „RDS SET” (setare RDS), apoi apăsați butonul SEL.

3. Rotiți butonul SEL pentru a selecta modul pe care doriți să-l modificați. Ordinea este: AF → REG\* → TP-S → PI-S\* → PTY LANG (limbă afișaj PTY) → Revire.

Apoi apăsați butonul SEL.

4. Rotiți butonul SEL pentru a selecta setarea dorită, apoi apăsați butonul SEL. Setarea va fi indicată pe afișaj.

Exemplu

OFF



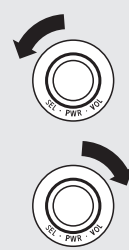

ON



AJA114471



**NOTĂ**

- La efectuarea operației următoare, acest mod va fi anulat.
  - Butonul  /MENU este apăsat 2 sau mai multe secunde.
  - Se apasă butonul .
  - Nu se efectuează nicio operație mai mult de 10 secunde.
  - Se selectează „EXIT” (ieșire) din meniu.

**Ascultare DAB (difuzare posturi digitale)\***

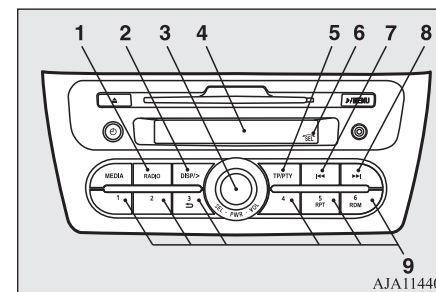
E00776500022



- 1- Buton RADIO
- 2- Buton DISP/> (afișare/derulare titlu)
- 3- Buton PWR (pornit/oprit)/SEL (selectare)
- 4- Afișaj
- 5- Buton TP/PTY
- 6- Indicator SEL (selectare)
- 7- Buton 
- 8- Buton 
- 9- Butoane de memorie

**NOTĂ**

- La rotirea butonului SEL pe afișaj apare indicatorul SEL.

## Radio LW/MW/FM cu reglaj electronic și CD player\*

### Ascultare DAB

1. Apăsați butonul PWR sau butonul RADIO pentru a porni aparatul de radio. Țineți apăsat butonul PWR pentru 2 secunde sau mai mult pentru a opri aparatul de radio.
2. Apăsați butonul RADIO pentru a selecta frecvența dorită.  
Se va comuta între frecvențele DAB1, DAB2 și DAB3.  
Frecvența selectată este indicată pe afișaj. Frecvența se schimbă în ordinea FM1, FM2, FM3, DAB1, DAB2, DAB3, MW și LW.

7

### Pentru a selecta un serviciu

Pentru a selecta un serviciu, apăsați butonul ►► sau ◄◄.

- : recepționează automat principalele servicii următoare din cadrul ansamblurilor care pot fi recepționate.
- ◄◄ : recepționează automat principalele servicii anterioare din cadrul ansamblurilor care pot fi recepționate.
- : comută la serviciile următoare.
- ◄◄ : comută la serviciile anterioare.

Trecerea la primul sau ultimul serviciu aferent ansamblului va trece la ansamblul următor.

### Salvarea serviciului în memorie

Puteți atribui butoanelor de memorie maximum 18 servicii (6 servicii pentru fiecare DAB1, DAB2 și DAB3).

1. Apăsați butonul ►► sau ◄◄, pentru a activa serviciul pe care doriți să-l salvați în memorie.
2. Apăsați unul dintre butoanele de memorie până auziți un bip.  
Sunetul va fi întrerupt temporar pe durata salvării serviciului în memorie. Se afișează numărul corespunzător butonului de memorie, precum și serviciul.
3. Locația de memorie presetată se accesează apăsând și eliberând butonul în mai puțin de 1 secundă.

#### NOTĂ

- Dacă este selectat un buton de memorie pentru care este deja salvat un serviciu, acesta este suprascris de serviciul nou.

### Comutare afișaj

La fiecare apăsare a butonului DISP/>, afișajul se modifică astfel: denumire serviciu → denumire ansamblu → canal presetat.

#### NOTĂ

- Ecranul poate afișa până la 11 caractere. Dacă denumirea serviciului sau ansamblului depășește 11 caractere, apăsați butonul DISP/>> pentru a afișa următoarele 11 caractere. Dacă nu există informații despre titlu, nu se afișează nimic.

### Căutarea unui serviciu

Caută ansamblurile și serviciile care pot fi recepționate.

1. Apăsați butonul SEL.
2. Rotiți butonul SEL pentru a selecta ansamblul.
3. Apăsați butonul SEL. Este afișat numele serviciului din cadrul ansamblului selectat.
4. Rotiți butonul SEL pentru a selecta serviciul.
5. Apăsați butonul SEL. Se recepționează serviciul selectat.

## Radio LW/MW/FM cu reglaj electronic și CD player\*

**NOTĂ**

- Dacă informațiile text aferente numelui serviciului nu pot fi obținute, nu se afișează nimic.
- Dacă nu se efectuează nicio operație timp de 10 secunde, modul de căutare a serviciilor va fi anulat.

**Căutare PTY (tip program)**

Selectați PTY (tip program) pentru a scana automat serviciile care redau tipul respectiv de program.

1. Apăsați butonul TP/PTY.  
Astfel se comută la modul de selectare PTY.
2. Rotiți butonul SEL pentru a selecta PTY.
3. Apăsați butonul ►► sau ◀◀.  
Începe căutarea PTY.

►► : comută la serviciile următoare.

◀◀ : comută la serviciile anterioare.

**NOTĂ**

- La selectarea PTY, apăsați unul dintre butoanele de memorie pentru a comuta la PTY salvat ca presetare.
- La selectarea PTY, selectați PTY de salvat și țineți apăsat oricare dintre butoanele de memorie, pentru a salva PTY ca presetare.

**NOTĂ**

- În starea selectare PTY, dacă timp de 2 secunde nu se întreprinde nicio acțiune, va începe căutarea înainte în cadrul PTY selectat.

**Modificare setări DAB**

E00776600023

Puteți comuta între următoarele setări:

**LINK (funcție de conectare DAB-DAB)**

Dacă recepția este slabă, selectați alt serviciu. Această funcție poate fi activată sau dezactivată.

**BAND (bandă DAB)**

Setările benzii DAB sunt BAND III, L-BAND și BOTH (ambele).

Valoare setare	Funcție setare
BAND III (frecvență III)	Setare utilizată pentru frecvențe cuprinse între 174 și 239 MHz.
L-BAND (frecvențe lungi)	Setare utilizată pentru frecvențe cuprinse între 1452 și 1490 MHz.
BOTH (ambele)	Setare utilizată pentru frecvențe BAND III și L-BAND.

1. Apăsați butonul ►/MENU timp de 2 secunde sau mai mult pentru a selecta modul setare funcție.
2. Rotiți butonul SEL sau apăsați de mai multe ori butonul ►/MENU, pentru a selecta „DAB SET” (setare DAB), apoi apăsați butonul SEL.
3. Rotiți butonul SEL pentru a selecta setările pe care doriți să le modificați. Ordinea este: LINK → BAND → Revenire.  
Apoi apăsați butonul SEL.
4. Rotiți butonul SEL pentru a selecta setarea dorită, apoi apăsați butonul SEL.  
Setarea va fi indicată pe afișaj.

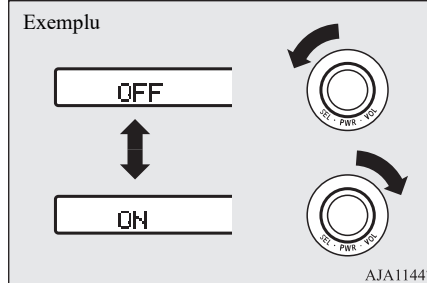
**7****NOTĂ**

- La efectuarea operației următoare, acest mod va fi anulat.
- Butonul ►/MENU este apăsat 2 sau mai multe secunde.



## Radio LW/MW/FM cu reglaj electronic și CD player\*

### NOTĂ

- Se apasă butonul .
- Nu se efectuează nicio operație mai mult de 10 secunde.
- Se selectează „EXIT” (ieșire) din meniu.

### Panou de comandă și afișaj CD

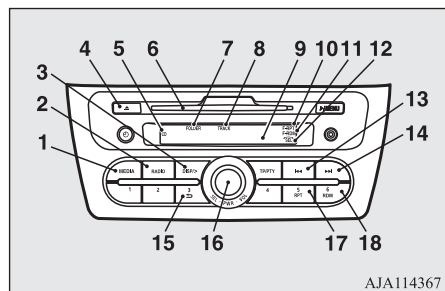

E00709502260



AJA114367

- 1- Buton MEDIA
- 2- Buton RADIO
- 3- Buton DISP/> (afișare/derulare titlu)
- 4- Buton scoatere CD
- 5- Indicator CD
- 6- Fantă încărcare discuri
- 7- Indicator FOLDER (număr folder)
- 8- Indicator TRACK (număr melodie)
- 9- Afișaj
- 10- Indicator RPT (repetare)/F-RPT (repetare folder)
- 11- Indicator RDM (redare aleatorie)/F-RDM (redare aleatorie folder)

7-24 Plăcerea de a conduce

- 12- Indicator SEL (selectare)
- 13- Buton  (derulare rapidă înapoi/melodia anterioară)
- 14- Buton  (derulare rapidă înainte/melodia următoare)
- 15- Buton  (revenire)
- 16- Buton PWR (pornit/oprit)/SEL (selectare)
- 17- Buton RPT (repetare)
- 18- Buton RDM (redare aleatorie)

### Ascultare CD

E00709603385

### Introducere disc

1. Introduceți discul cu eticheta în sus.  
Dacă introduceți un disc, indicatorul CD se aprinde, iar CD playerul începe redarea chiar dacă este utilizat radioul. De asemenea, CD playerul începe redarea dacă se apasă butonul MEDIA și există un disc în aparat sau în fanta de încărcare a discurilor, chiar dacă este utilizat radioul.
2. Pentru a opri CD-ul, opriți alimentarea cu tensiune prin apăsarea butonului PWR timp de 2 secunde sau mai mult sau treceți în modul radio prin apăsarea butonului RADIO sau scoateți CD-ul prin apăsarea butonului de scoatere.

### NOTĂ

- Pentru informații despre reglarea volumului și tonului, consultați „Reglare volum” la pagina 7-15 și „Reglare ton” la pagina 7-16.
- CD-urile de 8 cm nu pot fi redade de acest CD-player.
- Pentru informații privind manipularea CD-urilor, consultați „Manipulare compact discuri” la pagina 7-46.

### Scoatere disc

La apăsarea butonului de scoatere CD, discul se oprește automat și este scos.

### NOTĂ

- Dacă nu scoateți discul în următoarele 15 secunde, sistemul va încărca din nou discul și se va opri.

### Redare CD audio

Dacă există deja un CD în aparat, apăsați butonul MEDIA. CD playerul va intra în modul CD și va începe redarea. Pe afișaj vor apărea numărul melodiei și timpul de redare. Melodiile de pe disc vor fi redade continuu.

## Redare CD MP3

Acest CD player permite redarea fișierelor MP3 (MPEG Audio Layer-3) înregistrate pe CD-ROM, CD-R (CD-uri inscripționabile) și CD-RW (CD-uri reinscripționabile) în format ISO9660 Level 1/Level 2, Joliet și Romeo. Fiecare disc poate conține până la 255 de fișiere în până la 100 de directoare, pe maximum 16 niveluri. În timpul redării MP3 pot fi afișate informații ID3. Pentru informații privind etichetele ID3, consultați „Afișare text CD și informații MP3” la pagina 7-27.

1. Introduceți în fantă un CD care conține fișiere MP3.
2. Dacă există deja un CD în aparat, apăsați butonul MEDIA.  
Va fi afișat mesajul „READING” (se citește), după care va începe redarea.

### NOTĂ

- Când ascultați un CD pe care au fost înregistrate fișiere MP3 și CD-DA (format audio digital), puteți comuta între redarea fișierelor CD-DA, redarea fișierelor MP3 și modul intrare audio externă, prin apăsarea cel puțin 2 secunde a butonului MEDIA (până se aude un bip).  
Pentru informații privind intrarea audio externă, consultați „Utilizarea funcției intrare audio externă” la pagina 7-31.

### NOTĂ

- În cazul CD-urilor care conțin fișiere CD-DA și MP3, fișierele CD-DA sunt redade în mod automat primele.
- Calitatea redării sunetului diferă în funcție de programul de codare și de numărul de biți. Pentru informații suplimentare, consultați manualul de utilizare al programului de codare.
- În funcție de configurația fișierelor și directoarelor de pe un disc, este posibil ca redarea să înceapă cu oarecare întârziere.
- Programele de inscripționare și conversie MP3 nu pot fi recunoscute de această unitate.
- În funcție de programul de inscripționare CD utilizat (CD-R/RW), puteți întâmpina dificultăți la redarea unui MP3 sau la afișarea informațiilor unui fișier MP3.
- Dacă scrieți pe un CD multe directoare sau fișiere diferite de MP3, este posibil ca începerea redării CD-ului să se facă cu oarecare întârziere.
- Această unitate nu înregistrează fișiere MP3.
- Pentru informații privind CD-R/RW, consultați „Observații privind CD-R/RW” la pagina 7-47.

### ATENȚIE

- Dacă încercați să redați un fișier care nu este în format MP3 dar are extensia „.mp3”, difuzoarele ar putea prezenta zgomot sau s-ar putea defecta, iar auzul ar putea avea de suferit.

### Selectare ordine de redare directoare/ fișiere MP3 (exemplu)

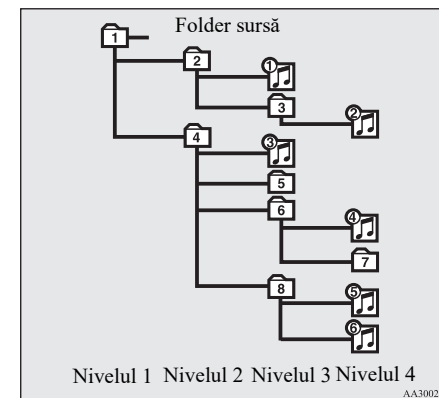

Selectare folder  
în ordinea

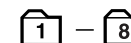

Selectare fișier  
în ordinea



### Derulare rapidă disc înainte/napoi

#### Derulare rapidă înainte

Dacă apăsați continuu butonul ►►1, discul se derulează rapid înainte.  
Redarea va începe după eliberarea butonului.

## Radio LW/MW/FM cu reglaj electronic și CD player\*

### Derulare rapidă înapoi

Dacă apăsați continuu butonul , discul se derulează rapid înapoi. Redarea va începe după eliberarea butonului.

### Selectare melodie dorită

#### Melodia următoare

7

La fiecare apăsare a butonului , discul va sări câte o melodie. Se va afișa numărul melodiei selectate.



#### Melodia anterioară

La fiecare apăsare a butonului , discul va sări câte o melodie. Se va afișa numărul melodiei selectate.

### Găsire melodie (numai CD MP3)

Pentru a selecta fișierul dorit, apăsați butonul SEL.

La activarea acestui mod prin apăsarea butonului SEL, indicatorul SEL va apărea pe afișaj.

Apăsați  : pentru a activa acest mod sau butonul  pentru a selecta folderul sau SEL  fișierul.

7-26 Plăcerea de a conduce

Rotiți buto- : pentru a afișa folderul sau nul SEL  fișierul

### NOTĂ

- Pentru anularea selecției, apăsați butonul , pentru a reveni la pasul anterior.
- Dacă timp de 10 secunde sau mai mult nu se efectuează nicio operație sau dacă se acționează alt buton după ce se rotește butonul SEL, căutarea fișierului dorit este anulată.
- Dacă nu se efectuează nicio operație timp de 5 secunde sau mai mult după afișarea melodiei, începe redarea.
- Dacă indicatorul SEL nu apare pe afișaj și se acționează butonul SEL, se definitivează reglarea volumului.

### Repetare melodii

#### Repetare melodie

Apăsați butonul RPT pentru a repeta aceeași melodie.

Dacă se apasă butonul RPT, se va aprinde indicatorul RPT.

Pentru a ieși din acest mod, apăsați din nou butonul.

#### Repetare melodii din același folder (numai CD MP3)

Apăsați butonul RPT timp de 2 secunde sau mai mult în timpul redării unei melodii (până auziți un bip). Indicatorul F-RPT se va aprinde și se vor repeta toate melodiile din folderul în care se găsește melodia redată în momentul respectiv.

Pentru a ieși din acest mod, apăsați din nou butonul.

### NOTĂ

- În cazul CD-urilor care conțin fișiere în format CD-DA și MP3, vor fi repetate numai fișierele cu același format (numai fișierele CD-DA sau numai fișierele MP3).

### Modificare ordine de redare a melodiilor

#### Redare aleatorie CD (numai CD-uri cu muzică)

Dacă apăsați butonul RDM, indicatorul RDM se va aprinde, iar melodiile redare vor fi selectate în ordine aleatorie.

Pentru a ieși din acest mod, apăsați din nou butonul.

## Radio LW/MW/FM cu reglaj electronic și CD player\*

**Redare aleatorie folder (numai CD MP3)**

Dacă apăsați butonul RDM, indicatorul F-RDM se va aprinde, iar melodiile din folderul curent selectat vor fi redade în ordine aleatorie. Pentru a ieși din acest mod, apăsați din nou butonul.

**Redare aleatorie a tuturor directoarelor unui CD (numai CD MP3)**

Apăsați butonul RDM timp de 2 secunde sau mai mult (până auziți un bip). Indicatorul RDM se va aprinde, iar melodiile redade vor fi selectate aleatoriu din toate directoarele de pe discul curent selectat. Pentru a ieși din acest mod, apăsați din nou butonul.

**NOTĂ**

- În cazul CD-urilor care conțin fișiere în format CD-DA și MP3, vor fi redade aleatoriu doar fișierele în același format (numai fișierele CD-DA sau numai fișierele MP3).

**Afișare text CD și informații MP3**

E00725001729

Acest CD player poate afișa textul unui CD și informațiile unui MP3, inclusiv informații ID3.

**Text CD**

CD playerul poate afișa numele CD-ului și melodiilor, dacă CD-ul cuprinde aceste informații. Apăsați repetat butonul DISP/> pentru a face

selecțiile în ordinea următoare: nume disc → nume melodie → mod normal afișare.

**NOTĂ**

- Ecranul poate afișa până la 11 caractere. Dacă numele discului sau melodiei depășește 11 caractere, apăsați cel puțin 2 secunde butonul DISP/> pentru a afișa următoarele 11 caractere.
- Dacă nu există informații care să fie afișate, va fi afișat mesajul „NO TITLE” (nu există titlu).
- Caracterele pe care CD playerul nu le poate afișa sunt indicate cu „\*”.

**Informații MP3/etichetă ID3**



CD playerul poate afișa numele directoarelor și fișierelor, dacă discul cuprinde aceste informații. Apăsați repetat butonul DISP/> pentru a selecta în ordinea următoare: denumire folder → denumire fișier → etichetă album → etichetă melodie → etichetă artist → mod normal afișare.

**NOTĂ**

- Dacă nu există informații care să fie afișate, va fi afișat mesajul „NO TITLE” (nu există titlu).
- Ecranul poate afișa până la 11 caractere. Dacă numele folderului, melodiei sau informației ID3 depășește 11 caractere, apăsați cel puțin 2 secunde butonul DISP/>, pentru afișarea următoarelor 11 caractere.
- Caracterele pe care CD playerul nu le poate afișa sunt indicate cu „\*”.

**Pentru a afișa ceasul**

E00766500029

Apăsați butonul  pentru a comuta la modul ceas. Pentru a ieși din modul ceas, apăsați butonul .

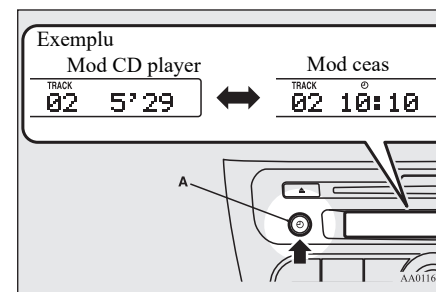
A- Buton  (ceas)**NOTĂ**

- Dacă este selectat modul ceas, afișajul va comuta pe acțiunea curentă, ori de câte ori este acționat CD playerul, modul intrare audio externă sau radioul etc. Apoi, dacă nu se întreprinde nicio acțiune în interval de 7 secunde, afișajul revine automat la modul ceas.

## Radio LW/MW/FM cu reglaj electronic și CD player\*

### Reglare ceas

E00766201094

Ceasul digital poate fi reglat automat sau manual:



Selecționați modul automat sau modul manual efectuând următoarele operații:

1. Apăsați pe butonul PWR, pentru a porni sistemul audio.
2. Accesați modul setare funcție apăsând butonul  timp de 2 secunde sau mai mult.

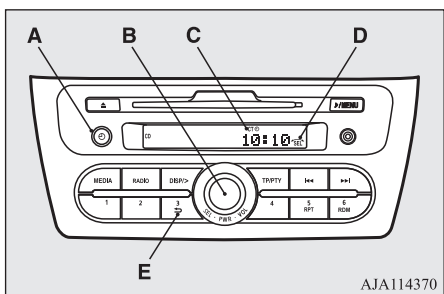
7



AJA114370

- A- Buton  (ceas)
- B- Buton PWR (pornit/oprit)/SEL (selectare)
- C- Indicator CT (ceas)
- D- Indicator SEL (selectare)
- E- Buton  (revenire)

3. Selecționați setarea dorită pentru fiecare mod care urmează a fi activat și dezactivat, după cum se

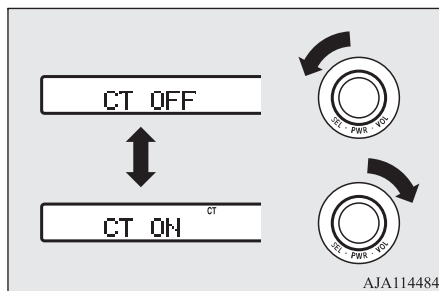

arată mai jos. Setarea va fi indicată pe afișaj.



AJA114484

CT ON- Mod automat  
CT OFF- Mod manual

### NOTĂ

- După selectarea unui mod puteți abandona modul setare funcție, efectuând oricare dintre pașii următori:
  - Apăsați cel puțin 2 secunde butonul .
  - Apăsați butonul .
  - Nu efectuați nicio acțiune timp de 7 secunde.

### Mod automat

Modul automat poate seta automat ora locală utilizând semnalul primit de la posturile locale RDS. În acest mod, pe afișaj apare indicatorul CT (ora). Consultați „Sistem de



date radio (RDS)” la pagina 7-18.

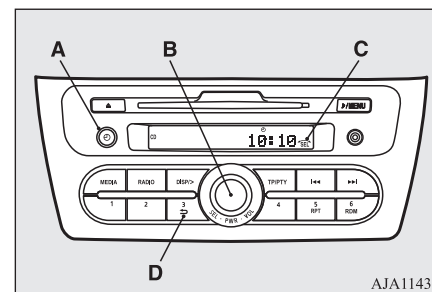

### Mod manual

Modul manual este disponibil și în cazul în care „Modul automat” indică ora incorect, deoarece cele mai apropiate posturi RDS se află pe alt fus orar. Consultați „Sistem de date radio (RDS)” la pagina 7-18.





AJA114383



- A- Buton  (ceas)
- B- Buton SEL (selectare)
- C- Indicator SEL (selectare)
- D- Buton  (revenire)

1. Țineți apăsat cel puțin 2 secunde butonul .
2. Rotiți butonul SEL pentru a selecta „CT OFF” (ceas dezactivat), apoi apăsați butonul .

## Radio LW/MW/FM cu reglaj electronic și CD player\*

3. Rotiți butonul SEL pentru a selecta formatul orei (12 sau 24 de ore).
4. După selectarea formatului orei, apăsați butonul  pentru a face să clipească orele.  
Rotiți butonul SEL pentru a fixa ora.
5. După reglarea orei apăsați butonul  pentru a face să clipească minutele.  
Rotiți butonul SEL pentru a fixa minutele.
6. După setarea orei, apăsați butonul  pentru ca afișajul ceasului să nu mai clipească.

 **NOTĂ**



- La utilizarea modului manual pentru reglarea ceasului, setați funcția „CT” (ceas) pe „OFF” (dezactivat). Dacă funcția „CT” (ceas) este setată pe „ON” (activat), ora va fi modificată automat prin intermediul semnalelor posturilor RDS locale, chiar dacă aceasta a fost setată manual.
- La efectuarea operației următoare, acest mod va fi anulat.
  - Se apasă butonul  până auziți un bip.
  - Se apasă butonul .
  - Este selectat alt mod.
- După deconectarea și conectarea bateriei, ora trebuie resetată.
- Secunde nu apar pe afișajul ceasului, dar după setarea minutelor, ceasul pornește de la 0 secunde.

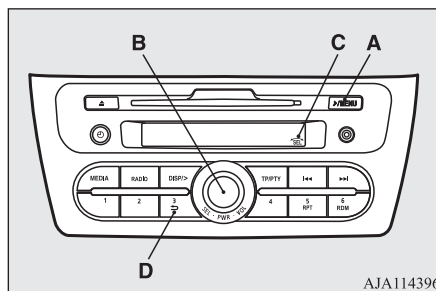

**Pentru confirmarea codului de versiune al bazei de date Gracenote (vehicule cu interfață Bluetooth® 2.0)**

E00739301068



AJA114396

- A- Buton  /MENU (meniu)  
 B- Buton SEL (selectare)  
 C- Indicator SEL (selectare)  
 D- Buton  (revenire)

1. Țineți apăsat cel puțin 2 secunde butonul  /MENU.
2. Rotiți butonul SEL sau apăsați de mai multe ori butonul  /MENU, pentru a selecta „Gracenote DB”, apoi apăsați butonul SEL.

3. Rotiți butonul SEL pentru a selecta „DB Version” (versiune DB), apoi apăsați butonul SEL. Este afișată versiunea Gracenote DB.

Bluetooth® este o marcă comercială înregistrată a BLUETOOTH SIG, INC.

 **NOTĂ**

- La rotirea butonului SEL pe afișaj apare indicatorul SEL.
- La efectuarea operației următoare, acest mod va fi anulat.
  - Se apasă butonul .
  - Nu se efectuează nicio operație mai mult de 10 secunde.
  - Se selectează „EXIT” (ieșire) din meniu.

**7****Pentru schimbarea limbii (vehicule cu interfață Bluetooth® 2.0)**

E00767001073

Limba utilizată pentru comanda vocală poate fi setată.

## Radio LW/MW/FM cu reglaj electronic și CD player\*

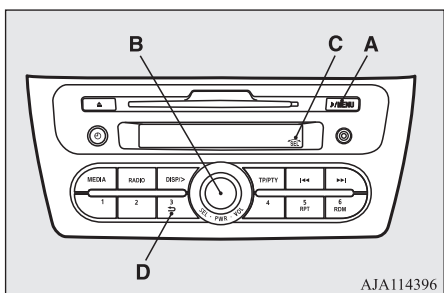

7

- A- Buton /MENU (meniu)
- B- Buton SEL (selectare)
- C- Indicator SEL (selectare)
- D- Buton (revenire)

1. Țineți apăsat cel puțin 2 secunde butonul /MENU.
2. Rotiți butonul SEL sau apăsați de mai multe ori butonul /MENU, pentru a selecta „PHONE SET” (setare telefon), apoi apăsați butonul SEL.
3. Rotiți butonul SEL pentru a selecta „LANGUAGE” (limba), apoi apăsați butonul SEL.
4. Rotiți butonul SEL pentru a selecta „LangChg YES” (schimbare limbă DA), apoi apăsați butonul SEL.
5. Rotiți butonul SEL pentru a selecta limba, apoi apăsați butonul SEL.

6. Rotiți butonul SEL pentru a selecta „LangSet YES” (setare limbă DA), apoi apăsați butonul SEL.

**NOTĂ**

- La rotirea butonului SEL pe afișaj apare indicatorul SEL.
- La efectuarea operației următoare, acest mod va fi anulat.
  - Se apasă butonul .
  - Nu se efectuează nicio operație mai mult de 10 secunde.
  - Se selectează „EXIT” (ieșire) din meniu.

**Pentru schimbarea poziției difuzorului de redare a sunetului (vehicule cu interfață Bluetooth® 2.0)**

E00767001086

Este posibilă schimbarea poziției difuzorului de redare a sunetului, în timpul convorbirii telefonice.

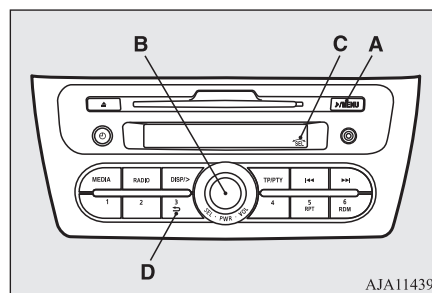

- A- Buton /MENU (meniu)
- B- Buton SEL (selectare)
- C- Indicator SEL (selectare)
- D- Buton (revenire)

1. Țineți apăsat cel puțin 2 secunde butonul /MENU.
2. Rotiți butonul SEL sau apăsați de mai multe ori butonul /MENU, pentru a selecta „PHONE SET” (setare telefon), apoi apăsați butonul SEL.
3. Rotiți butonul SEL pentru a selecta „←PHONE IN →” (linie telefonică), apoi apăsați butonul SEL.
4. Rotiți butonul SEL pentru a selecta „IN-L” (sunet de la difuzorul din stânga) sau „IN-R” (sunet de la difuzorul din dreapta), apoi apăsați butonul SEL.

## Radio LW/MW/FM cu reglaj electronic și CD player\*

**NOTĂ**

- La rotirea butonului SEL pe afișaj apare indicatorul SEL.
- La efectuarea operației următoare, acest mod va fi anulat.
  - Se apasă butonul .
  - Nu se efectuează nicio operație mai mult de 10 secunde.
  - Se selectează „EXIT” (ieșire) din meniu.

**Utilizarea funcției intrare audio externă**

E00766301053

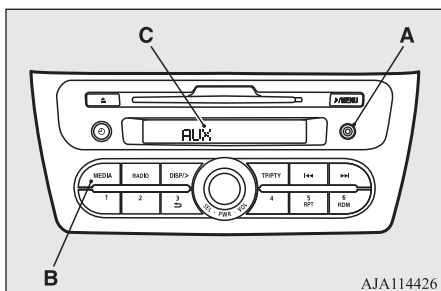

AJA114426

- A- Mufă auxiliară audio (mini-jack)  
 B- Buton MEDIA  
 C- Afișaj

Puteți utiliza echipamente audio disponibile pe piață, cum ar fi un sistem audio portabil,

prin conectarea acestuia la mufa de intrare audio externă.

**NOTĂ**

- Utilizați o mufă mini-jack stereo pentru conectarea echipamentului audio la mufa auxiliară audio.

**Activare mod intrare audio externă**

E00766401054

1. Conectați portul căștilor sistemului audio portabil la mufa de intrare audio externă utilizând un cablu de conectare disponibil în comerț.
2. Apăsați de mai multe ori butonul MEDIA pentru a activa modul AUX. Pe afișaj va apărea „AUX” și va fi activat modul intrare audio externă.
3. Pentru dezactivarea modului intrare audio externă, apăsați butonul MEDIA pentru a comuta în alt mod.

**ATENȚIE**

- Nu acționați echipamentul audio conectat în timpul deplasării. Nu veți mai fi atent la drum și puteți provoca un accident.

**NOTĂ**

- Echipamentul audio conectat nu poate fi acționat de la comenzile sistemului audio al vehiculului.
- În funcție de echipamentul audio conectat, în difuzoare s-ar putea auzi zgomote parazite.
- Utilizați sursa de alimentare a echipamentului audio conectat, cum ar fi bateria acestuia. Dacă echipamentul audio extern conectat este utilizat în timpul încărcării acestuia de la priza vehiculului, este posibil ca în difuzoare să se audă zgomote parazite.
- Nu activați modul intrare audio externă dacă nu este conectat niciun echipament audio extern. În caz contrar, este posibil ca în difuzoare să se audă zgomote parazite.
- Conectați echipamentul audio dacă modul intrare audio externă este dezactivat sau reduceți nivelul volumului în difuzoare înainte de conectarea acestuia. Dacă echipamentul audio extern este conectat după activarea modului intrare audio externă, este posibil ca în difuzoare să se audă zgomote parazite.
- Comparativ cu modul CD player și cu modul radio, în modul intrare audio externă volumul difuzoarelor va fi mai mic. De aceea, aveți grijă la comutarea din modul intrare audio externă în modul CD player sau radio, deoarece volumul difuzoarelor va fi mai mare.
- Nu forțați cablul de conectare. În caz contrar, cablul și mufele se pot deteriora.

7



## Redare melodii de pe un dispozitiv USB\*

### NOTĂ

- Dacă la mufa auxiliară audio rămâne conectat doar cablul de conectare, se pot auzi zgomote din difuzoare.
- Pentru informații despre conectarea și utilizarea echipamentului audio extern, consultați manualul de utilizare al acestuia.

## Redare melodii de pe un dispozitiv USB\*

7

E00756101322

Dacă vehiculul dispune de mufă USB, puteți conecta iPod-ul\* sau dispozitivul de memorie USB la mufa USB și puteți reda fișiere audio stocate pe iPod sau pe dispozitivul de memorie USB.

Pentru tipurile de dispozitive care pot fi conectate și de fișiere acceptate, consultați secțiunea următoare.

Consultați „Tipuri de dispozitive care pot fi conectate și specificații de fișiere acceptate” la pagina 7-70.

Pentru metodele de conectare, consultați secțiunile următoare, „Conectarea unui iPod sau smartphone” la pagina 7-70 și „Conectarea unui dispozitiv de memorie USB” la pagina 7-70.

Dacă vehiculul este echipat cu o interfață Bluetooth® 2.0 puteți reda fișiere audio de pe iPod sau de pe dispozitivul de memorie USB cu ajutorul comenzii vocale.

7-32 Plăcerea de a conduce

Consultați „Redare folosind comanda vocală melodii de pe iPod” la pagina 7-34 și „Redare folosind comanda vocală melodii de pe dispozitivul de memorie USB” la pagina 7-40.

\*: „iPod” este o marcă înregistrată a Apple Inc. în Statele Unite și în alte țări.

### NOTĂ

- Un fișier protejat prin drepturi de autor nu poate de fi redat.
- Se recomandă reglarea egalizatorului dispozitivului conectat la 0 db sau la neutru.

## Panou de comandă și afișaj iPod

E00756201293

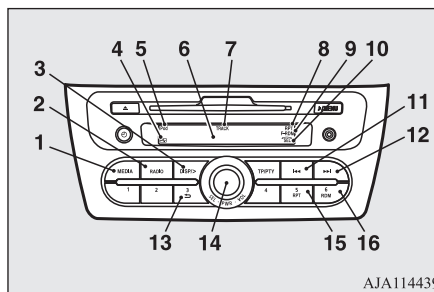

AJA114439

- 1- Buton MEDIA
- 2- Buton RADIO
- 3- Buton DISP/> (afișare/derulare titlu)
- 4- Indicator (dispozitiv USB activ)

- 5- Indicator iPod
- 6- Afișaj
- 7- Indicator TRACK (număr melodie)
- 8- Indicator RPT (repetare)
- 9- Indicator RDM (redare aleatorie)/F-RDM (redare aleatorie folder)
- 10- Indicator SEL (selectare)
- 11- Buton (derulare rapidă înapoi/melodia anterioară)
- 12- Buton (derulare rapidă înainte/melodia următoare)
- 13- Buton (revenire)
- 14- Buton PWR (pornit/oprit)/SEL (selectare)
- 15- Buton RPT (repetare)
- 16- Buton RDM (redare aleatorie)

## Redare de pe un iPod

E00756301454

1. Apăsați pe butonul PWR, pentru a porni sistemul audio. Sistemul se activează în ultimul mod utilizat.
2. Conectați iPod-ul la mufa USB. Consultați „Conectarea unui iPod sau smartphone” la pagina 7-70.
3. Apăsați de mai multe ori butonul MEDIA pentru a activa modul iPod. Modul de intrare se schimbă la fiecare apăsare a butonului MEDIA: mod CD → mod iPod → mod Bluetooth®\* → mod AUX → mod CD. Se aprinde indicatorul iPod și apoi se activează modul iPod.

4. După selectarea dispozitivului începere redarea, iar pe afișaj apare indicatorul .

### NOTĂ

- În funcție de starea iPod-ului, este posibil ca redarea să înceapă cu oarecare întârziere.



5. Pentru oprirea redării, apăsați butonul RADIO sau butonul MEDIA, pentru a activa un alt mod.

### NOTĂ

- Butoanele de pe iPod sunt dezactivate în timp ce acesta este conectat la sistemul audio.
- Pentru reglarea volumului și tonului, consultați „Reglare volum” la pagina 7-15 și „Reglare ton” la pagina 7-16.

### Derulare rapidă melodie înainte/înapoi

E00756400139

Pentru a derula rapid înainte/înapoi melodia curentă, apăsați butonul  sau .

### Derulare rapidă înainte

Pentru a derula rapid înainte melodia curentă, apăsați butonul . Cât timp țineți butonul apăsat, melodia se va derula rapid înainte.

### Derulare rapidă înapoi

Pentru a derula rapid înapoi melodia curentă, apăsați butonul . Cât timp țineți butonul apăsat, melodia se va derula rapid înapoi.

### Selectare melodie dorită

E00756500130

#### Melodia următoare

Apăsați repetat butonul  până când se afișează numărul melodiei dorite.

#### Melodia anterioară

Apăsați repetat butonul  până când se afișează numărul melodiei dorite.

### NOTĂ

- Dacă apăsați o dată butonul  în timpul redării unei melodii, aceasta va fi reluată de la început.

### Găsirea unei melodii din meniul iPod-ului

E00756601242



Puteți selecta melodiile dorite din meniurile „Liste de redare”, „Artiști”, „Albume”,



### Redare melodii de pe un dispozitiv USB\*

„Melodii” sau „Gen” (vehicule cu interfață Bluetooth® 2.0) ale iPod-ului.

Pentru a selecta melodiile dorite, apăsați butonul SEL.

Pe afișaj apare meniul sau categoria selectată. La activarea acestui mod prin apăsarea butonului SEL, indicatorul SEL va apărea pe afișaj.

Apăsați  : pentru a activa acest mod sau butonul SEL  pentru a selecta meniul, categoria sau melodia.

Rotiți  : pentru afișarea meniului, butonul SEL  categoriei sau melodiei.

7

### NOTĂ

- Pentru anularea selecției, apăsați butonul , pentru a reveni la pasul anterior.
- Dacă timp de 10 secunde sau mai mult nu se efectuează nicio operație sau dacă se acționează alt buton după ce se apasă butonul SEL, căutarea melodiei dorite este anulată.
- Dacă nu se efectuează nicio operație timp de 5 secunde sau mai mult după afișarea melodiei, începe redarea.
- Dacă indicatorul SEL nu apare pe afișaj și se acționează butonul SEL, se definitivează reglarea volumului.

## Redare melodii de pe un dispozitiv USB\*

### Repetarea aceleiași melodii

E00756700044

Apăsați butonul RPT în timpul redării pentru ca pe afișaj să apară „RPT” (repetare). Pentru a ieși din acest mod, apăsați din nou butonul.

### Redarea aleatorie a melodiilor

E00756900046

7

Apăsați butonul RDM pentru ca pe afișaj să apară „RDM” (redare aleatorie). iPod-ul selectează aleatoriu melodii din categoria curentă și redă melodiile selectate. Pentru a ieși din acest mod, apăsați din nou butonul.

### Redarea aleatorie a melodiilor din cadrul fiecărui album

E00757000103

Țineți apăsat butonul RDM (redare aleatorie) până când auziți un bip, pentru ca pe afișaj să apară „F-RDM”. iPod-ul selectează aleatoriu melodii de pe albumul din categoria curentă și redă melodiile selectate. Pentru a ieși din acest mod, apăsați din nou butonul.

### Comutare afișaj

E00757101169

Puteți afișa numele melodiilor, numele artiștilor, genul și numele albumelor înregist-

7-34 Plăcerea de a conduce

trate pe iPod. La fiecare apăsare a butonului DISP/> în timpul redării, afișajul se modifică astfel: titlu album → nume melodie → nume artist → gen (vehicule cu interfață Bluetooth® 2.0) → afișaj normal.

### NOTĂ

- Pe afișaj pot apărea până la 11 caractere o dată. Dacă titlul nu apare complet, apăsați butonul DISP/>. La fiecare apăsare cel puțin 2 secunde a acestui buton sunt afișate caracterele următoare.
- Dacă nu există un titlu, pe afișaj apare „NO TITLE” (nu există titlu).
- Caracterele care nu pot fi afișate sunt înlocuite cu „.”.

### Redare folosind comanda vocală melodii de pe iPod (vehicule cu interfață Bluetooth® 2.0)

E00757200059

Melodiile dorite pot fi selectate și redare de pe iPod în funcție de „Artist”, „Album”, „Listă de redare” și „Gen” utilizând comenzi vocale. Pentru informații privind funcția de comandă vocală sau funcția de înregistrare a vocii, consultați „Interfața Bluetooth® 2.0” la pagina 7-48.

În continuare vom explica modul de pregătire a utilizării comenzii vocale pentru redarea melodiilor.

### Pregătirea utilizării comenzii vocale

E00757300164

Pentru utilizarea comenzii vocale, apăsați mai întâi butonul VORBIRE (A).

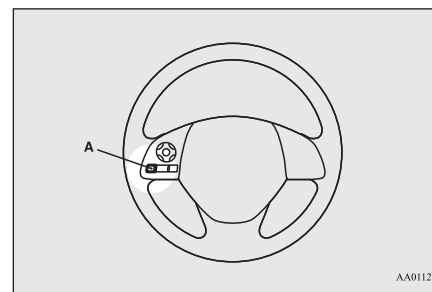

### Căutare în funcție de numele artistului

E00757400019

1. Spuneți „Play” în meniul principal.

### NOTĂ

- Interfața Bluetooth® 2.0 începe recunoașterea dispozitivului conectat. Dacă dispozitivul conectat nu poate fi recunoscut sau dacă survine o eroare de conectare, interfața Bluetooth® 2.0 inițializează o comandă vocală corespunzătoare. Respectați comanda vocală.

2. După ce comanda vocală spune „Would you like to play by Artist, Album, Playlist or Genre?”, spuneți „Artist”.

### NOTĂ

- Dacă spuneți „Artist <nume>”, puteți sări peste pasul 3.

3. După ce comanda vocală spune „What Artist would you like to play?”, spuneți numele artistului.
4. Dacă există o singură variantă, sistemul trece la pasul 6.
5. Dacă există două sau mai multe variante, comanda vocală va spune „More than one match was found, would you like to play <nume artist>?” Dacă spuneți „Yes”, sistemul trece la pasul 6. Dacă spuneți „No”, sistemul prezintă artistul următor.

### NOTĂ

- Dacă spuneți „No” la trei sau la toți artiștii prezentați de sistem, comanda vocală va spune „Artist not found, please try again”, iar sistemul va reveni la pasul 2.
- Timpul de căutare depinde de numărul de melodii de pe dispozitivul conectat. La dispozitivele care conțin un număr mare de melodii căutarea poate dura mai mult.

6. După ce comanda vocală spune „Playing <nume artist>”, sistemul creează un index al listelor de redare pentru artist.

### NOTĂ

- Dacă funcția de confirmare este activă, comanda vocală confirmă dacă numele artistului este corect. Dacă numele artistului este corect, spuneți „Yes”. Dacă nu este corect, spuneți „No”. După ce comanda vocală spune „Artist not found, please try again”, sistemul revine la pasul 2.

7. Sistemul iese din modul comandă vocală și începe redarea.

## Căutare în funcție de titlul albumului

E00757500010

1. Spuneți „Play” în meniul principal.

### NOTĂ

- Interfața Bluetooth® 2.0 începe recunoașterea dispozitivului conectat. Dacă dispozitivul conectat nu poate fi recunoscut sau dacă survine o eroare de conectare, interfața Bluetooth® 2.0 inițializează o comandă vocală corespunzătoare. Respectați comanda vocală.

2. După ce comanda vocală spune „Would you like to play by Artist, Album, Playlist or Genre?”, spuneți „Album”.

## Redare melodii de pe un dispozitiv USB\*

### NOTĂ

- Dacă spuneți „Album <titlu>”, puteți sări peste pasul 3.

3. După ce comanda vocală spune „What Album would you like to play?”, spuneți titlul albumului.
4. Dacă există o singură variantă, sistemul trece la pasul 6.
5. Dacă există două sau mai multe variante, comanda vocală va spune „More than one match was found, would you like to play <titlu album>?” Dacă spuneți „Yes”, sistemul trece la pasul 6. Dacă spuneți „No”, sistemul prezintă albumul următor.

7

### NOTĂ

- Dacă spuneți „No” la trei sau la toate titlurile albumelor prezentate de sistem, ghidarea vocală va spune „Album not found, please try again”, iar sistemul va reveni la pasul 2.

6. După ce comanda vocală spune „Playing <titlu album>?”, sistemul creează un index al listelor de redare pentru titlul albumului.

## Redare melodii de pe un dispozitiv USB\*

### NOTĂ

- Dacă funcția de confirmare este activă, comanda vocală confirmă dacă titlul albumului este corect. Dacă titlul albumului este corect, spuneți „Yes”. Dacă nu este corect, spuneți „No”. După ce comanda vocală spune „Album not found, please try again”, sistemul revine la pasul 2.

7

7. Sistemul iese din modul comandă vocală și începe redarea.

### Căutare în funcție de lista de redare

E00757600011

1. Spuneți „Play” în meniul principal.

### NOTĂ

- Interfața Bluetooth® 2.0 începe recunoașterea dispozitivului conectat. Dacă dispozitivul conectat nu poate fi recunoscut sau dacă survine o eroare de conectare, interfața Bluetooth® 2.0 inițializează o comandă vocală corespunzătoare. Respectați comanda vocală.

2. După ce comanda vocală spune „Would you like to play by Artist, Album, Playlist or Genre?”, spuneți „Playlist”.

### NOTĂ

- Dacă spuneți „Playlist <listă de redare>”, puteți sări peste pasul 3. Dacă dispozitivul nu dispune de o listă de redare, comanda vocală va spune „There are no playlists stored on device”, iar sistemul va reveni la pasul 2.

3. După ce comanda vocală spune „What Playlist would you like to play?”, spuneți numele listei de redare.
4. Dacă există o singură variantă, sistemul trece la pasul 6.
5. Dacă există două sau mai multe variante, comanda vocală va spune „More than one match was found, would you like to play <listă de redare>?”. Dacă spuneți „Yes”, sistemul trece la pasul 6. Dacă spuneți „No”, sistemul prezintă lista de redare următoare.

### NOTĂ

- Dacă spuneți „No” la trei sau la toate listele de redare prezentate de sistem, comanda vocală va spune „Playlist not found, please try again”, iar sistemul va reveni la pasul 2.

6. După ce comanda vocală spune „Playing <listă de redare>”, sistemul creează un index al listelor de redare.

### NOTĂ

- Dacă funcția de confirmare este activă, comanda vocală confirmă dacă numele listei de redare este corect. Dacă numele listei de redare este corect, spuneți „Yes”. Dacă nu este corect, spuneți „No”. După ce comanda vocală spune „Playlist not found, please try again”, sistemul revine la pasul 2. Consultați „Confirmare setare funcție” la pagina 7-51.

7. Sistemul iese din modul comandă vocală și începe redarea.

### Căutare în funcție de gen

E00757700012

1. Spuneți „Play” în meniul principal.

### NOTĂ

- Interfața Bluetooth® 2.0 începe recunoașterea dispozitivului conectat. Dacă dispozitivul conectat nu poate fi recunoscut sau dacă survine o eroare de conectare, interfața Bluetooth® 2.0 inițializează o comandă vocală corespunzătoare. Respectați comanda vocală.

2. După ce comanda vocală spune „Would you like to play by Artist, Album, Playlist or Genre?”, spuneți „Genre”.

### NOTĂ

- Dacă spuneți „Genre <tip>”, puteți sări peste pasul 3.

3. După ce comanda vocală spune „What Genre would you like to play?”, spuneți numele genului.
4. Dacă există o singură variantă, sistemul trece la pasul 6.
5. Dacă există două sau mai multe variante, comanda vocală va spune „More than one match was found, would you like to play <gen>?” Dacă spuneți „Yes”, sistemul trece la pasul 6.  
Dacă spuneți „No”, sistemul prezintă genul următor.

#### NOTĂ

- Dacă spuneți „No” la trei sau la toate genurile prezentate de sistem, ghidarea vocală va spune „Genre not found, please try again”, iar sistemul va reveni la pasul 2.

6. După ce comanda vocală spune „Playing <gen>”, sistemul creează un index al genurilor.

#### NOTĂ

- Dacă funcția de confirmare este activă, comanda vocală confirmă dacă genul este corect. Dacă genul este corect, spuneți „Yes”. Dacă nu este corect, spuneți „No”. După ce comanda vocală spune „Genre not found, please try again”, sistemul revine la pasul 2. Consultați „Confirmare setare funcție” la pagina 7-51.



7. Sistemul iese din modul comandă vocală și începe redarea.

## Panou de comandă și afișaj USB

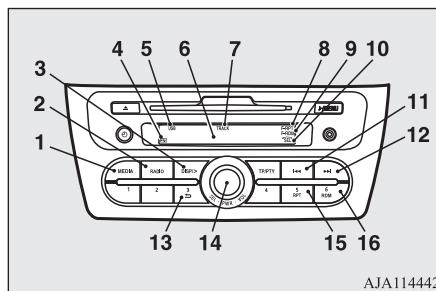

E00758101326



AJA114442

- 1- Buton MEDIA
- 2- Buton RADIO
- 3- Buton DISP/> (afișare/derulare titlu)
- 4- Indicator  (dispozitiv USB activ)
- 5- Indicator USB
- 6- Afișaj
- 7- Indicator TRACK (număr melodie)
- 8- Indicator RPT (repetare)/F-RPT (repetare folder)
- 9- Indicator RDM (redare aleatorie)/F-RDM (redare aleatorie folder)
- 10- Indicator SEL (selectare)
- 11- Buton  (derulare rapidă înapoi/melodia anterioară)

## Redare melodii de pe un dispozitiv USB\*

- 12- Buton  (derulare rapidă înainte/melodia următoare)
- 13- Buton  (revenire)
- 14- Buton PWR (pornit/oprit)/SEL (selectare)
- 15- Buton RPT (repetare)
- 16- Buton RDM (redare aleatorie)

## Redare de pe un dispozitiv de memorie USB

E00762501435

7

1. Apăsați pe butonul PWR, pentru a porni sistemul audio. Sistemul se activează în ultimul mod utilizat.
2. Conectați dispozitivul de memorie USB la mufa USB.  
Consultați „Conectarea unui dispozitiv de memorie USB” la pagina 7-70.
3. Apăsați de mai multe ori butonul MEDIA pentru a activa modul USB. Modul de intrare se schimbă la fiecare apăsare a butonului MEDIA: mod CD → mod USB → mod Bluetooth®\* → mod AUX → mod CD. Se aprinde indicatorul USB și apoi se activează modul USB.
4. După selectarea dispozitivului începere redarea, iar pe afișaj apare indicatorul .

#### NOTĂ

- În funcție de starea dispozitivului USB, este posibil ca redarea să înceapă cu oarecare întârziere.

## Redare melodii de pe un dispozitiv USB\*

5. Pentru oprirea redării, apăsați butonul RADIO sau butonul MEDIA, pentru a activa un alt mod.

### NOTĂ

- Pentru reglarea volumului și tonului, consultați „Reglare volum” la pagina 7-15 și „Reglare ton” la pagina 7-16.

## 7

### Formate de fișiere audio compri- mate acceptate

E00758300389

Acest sistem audio poate reda fișiere MP3, WMA și AAC, înregistrate pe un dispozitiv de memorie USB. Acest sistem audio acceptă până la 65.535 de fișiere, în 700 de direc-  
toare, pe 8 nivele.

### Ordine de selectare directoare/ordine de redare fișiere (exemplu)

Mai jos este prezentată ierarhia directoarelor și fișierelor de pe dispozitivul de memorie USB.

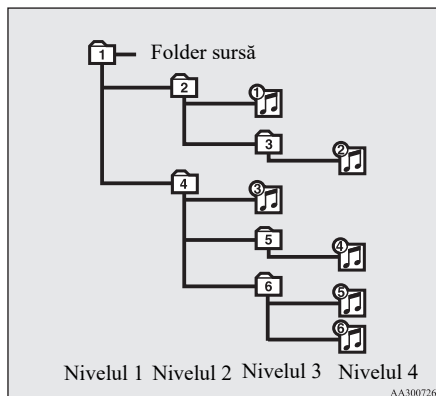

### Selectare folder

În ordinea

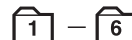

### Selectare fișier

În ordinea



### NOTĂ

- Dacă este redat un fișier protejat prin drepturi de autor, acesta va fi sărit.

### Derulare rapidă melodie înainte/ înapoi

E00758400117

Pentru a derula rapid înainte/înapoi melodia curentă, apăsați butonul ►►1 sau 1◄◄.

### Derulare rapidă înainte

Pentru a derula rapid înainte melodia curentă, apăsați butonul ►►1. Cât timp țineți butonul apăsat, melodia se va derula rapid înainte.

### Derulare rapidă înapoi

Pentru a derula rapid înapoi melodia curentă, apăsați butonul 1◄◄. Cât timp țineți butonul apăsat, melodia se va derula rapid înapoi.

### Selectare fișier

E00758500134

### Melodia următoare

Apăsați repetat butonul ►►1 până când se afișează numărul fișierului dorit.

### Melodia anterioară

Apăsați repetat butonul 1◄◄ până când se afișează numărul fișierului dorit.

### NOTĂ

- Dacă apăsați o dată butonul 1◄◄ în timpul redării unei melodii, aceasta va fi reluată de la început.

## Găsire fișier

E00758601350

Pentru a selecta fișierului dorit, apăsați butonul SEL.

La activarea acestui mod prin apăsarea butonului SEL, indicatorul SEL va apărea pe afișaj.

Apăsați buto- : pentru a activa acest mod sau nul SEL pentru a selecta folderul sau fișierul.

Rotiți buto- : pentru a afișa folderul sau nul SEL fișierul.

### NOTĂ

- Pentru anularea selecției, apăsați butonul , pentru a reveni la pasul anterior.
- Dacă timp de 10 secunde sau mai mult nu se efectuează nicio operație sau dacă se acționează alt buton după ce se rotește butonul SEL, căutarea fișierului dorit este anulată.
- Dacă nu se efectuează nicio operație timp de 5 secunde sau mai mult după afișarea melodiei, începe redarea.
- Dacă indicatorul SEL nu apare pe afișaj și se acționează butonul SEL, se definitivează reglarea volumului.

## Repetarea aceluiași fișier

E00758700048

Apăsați butonul RPT pentru ca pe afișaj să apară „RPT” (repetare). Pentru a anula acest mod, apăsați din nou butonul.

## Repetarea fișierelor dintr-un folder

E00758800108

Țineți apăsat butonul RPT până când auziți un bip, pentru ca pe afișaj să apară „F-RPT” (repetare folder).

Se vor repeta toate melodiile din folderul curent.

Pentru a ieși din acest mod, apăsați din nou butonul.

## Redarea aleatorie a unui folder

E00758900109

Apăsați butonul RDM pentru ca pe afișaj să apară „F-RDM” (redare aleatorie folder).

Sistemul audio selectează aleatoriu melodii din folderul curent și redă melodiile selectate. Pentru a ieși din acest mod, apăsați din nou butonul.

## Redarea aleatorie a tuturor directoarelor

E00759000107

Țineți apăsat butonul RDM până când auziți un bip, pentru ca pe afișaj să apară „RDM” (redare aleatorie).

## Redare melodii de pe un dispozitiv USB\*

Sistemul audio selectează aleatoriu melodii din toate directoarele și redă melodiile selectate.

Pentru a ieși din acest mod, apăsați din nou butonul.

## Comutare afișaj

E00759301240

Puteți afișa titlurile cu informații.

### Nume folder

La fiecare apăsare a butonului DISP/> în timpul redării, afișajul se modifică astfel: nume folder → nume fișier → afișaj normal.

### Informații etichetă

1. Țineți apăsat butonul DISP/> până auziți un bip.
2. La fiecare apăsare scurtă a butonului DISP/>, afișajul se modifică astfel: etichetă album → etichetă melodie → etichetă artist → etichetă gen (vehicule cu interfață Bluetooth® 2.0) → afișaj normal.

### NOTĂ

- Țineți apăsat din nou butonul DISP/> până când auziți un bip, iar afișajul informațiilor revine la afișajul numelui directorului.



## Redare melodii de pe un dispozitiv Bluetooth® (vehicule cu interfață Bluetooth® 2.0)

### NOTĂ

- Pe afișaj pot apărea până la 11 caractere o dată. Dacă titlul nu apare complet, apăsați butonul DISP/>. La fiecare apăsare cel puțin 2 secunde a acestui buton sunt afișate caracterele următoare.
- Dacă nu există un titlu, pe afișaj apare „NO TITLE” (nu există titlu).
- Caracterele care nu pot fi afișate sunt înlocuite cu „.”.

7

### Redare folosind comanda vocală piste de pe dispozitivul de memorie USB (vehicule cu interfață Bluetooth® 2.0)

E00759400169

Melodiile dorite pot fi selectate și redade de pe dispozitivul de memorie USB în funcție de „Artist”, „Album”, „Listă de redare” și „Gen” utilizând comenzi vocale.

Pentru informații privind funcția de comandă vocală sau funcția de înregistrare a vocii, consultați „Interfața Bluetooth® 2.0” la pagina 7-48.

Ordinea de redare a melodiilor este aceeași ca la conectarea unui iPod. Consultați „Redare folosind comanda vocală melodii de pe iPod” la pagina 7-34.

### Pregătirea utilizării comenzii vocale

Pentru utilizarea comenzii vocale, apăsați mai întâi butonul VORBIRE (A).

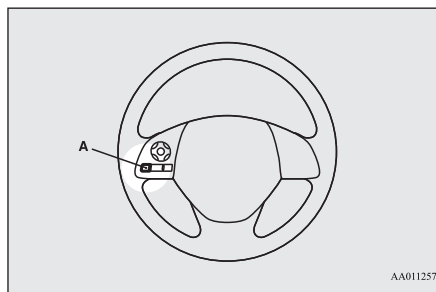

AA0112572

### Redare melodii de pe un dispozitiv Bluetooth® (vehicule cu interfață Bluetooth® 2.0)

E00759700188

Puteți conecta fără fir un player audio digital sau un telefon mobil compatibil Bluetooth®, pentru a asculta melodiile de pe dispozitivul conectat.

Pentru metoda de conectare etc., consultați „Interfață Bluetooth® 2.0” la pagina 7-48.

În continuare vom explica principiul de bază pentru redare.

### NOTĂ

- Este posibil ca dispozitivul Bluetooth® conectat să nu funcționeze corespunzător sau ca funcțiile acestuia să fie limitate.
- Un fișier protejat prin drepturi de autor nu poate de fi redat.
- Se recomandă reglarea egalizatorului dispozitivului conectat la 0 db sau la neutru.
- Comanda vocală nu este disponibilă pentru accesarea fișierelor audio de pe dispozitivul Bluetooth® conectat.

### Panou de comandă și afișaj dispozitiv Bluetooth®

E00762601221

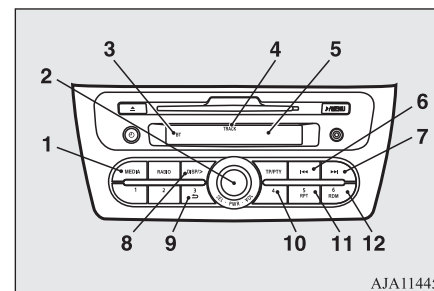

AJA114455

- 1- Buton MEDIA
- 2- Buton PWR (pornit/oprit)
- 3- Indicator BT (Bluetooth®)
- 4- Indicator TRACK (număr melodie)
- 5- Afișaj

## Redare melodii de pe un dispozitiv Bluetooth® (vehicule cu interfață Bluetooth® 2.0)

- 6- Buton ◀◀ (derulare rapidă înapoi/melodia anterioară)
- 7- Buton ▶▶ (derulare rapidă înainte/melodia următoare)
- 8- Buton DISP/> (afișare/derulare titlu)
- 9- Buton de redare/pauză
- 10- Buton de oprire
- 11- Buton RPT (repetare)
- 12- Buton RDM (redare aleatorie)

### Ascultare melodii de pe un dispozitiv conectat prin Bluetooth®

E00762701280

1. Apăsați pe butonul PWR, pentru a porni sistemul audio. Sistemul se activează în ultimul mod utilizat.
2. Apăsați de mai multe ori butonul MEDIA pentru a activa modul BT-A (Bluetooth®). Modul de intrare se schimbă la fiecare apăsare a butonului MEDIA: mod CD → mod iPod → mod Bluetooth®\* → mod AUX → mod CD.  
Se aprinde indicatorul BT și apoi se activează modul BT-A.
3. Conectați dispozitivul Bluetooth®. Consultați „Conectarea interfeței Bluetooth® 2.0 și a dispozitivului Bluetooth®”, la pagina 7-54.
4. Redarea începe automat.

### NOTĂ

- În funcție de dispozitivul conectat, s-ar putea ca redarea să nu înceapă automat. În acest caz, utilizați dispozitivul conectat pentru a începe redarea.

### Oprire redare (dacă este posibil)

E00762800082

Pentru oprirea redării, apăsați butonul de oprire.

Pentru reluarea redării, apăsați butonul de redare/pauză.

### Înterupere redare (dacă este posibil)

E00762900096

Pentru întreruperea redării, țineți apăsat butonul de redare/pauză până auziți un bip.

Pentru reluarea redării, apăsați butonul de redare/pauză.

### Derulare rapidă înainte/înapoi melodie (dacă este posibil)

E00765600023

Pentru a derula rapid înainte/înapoi melodia curentă, apăsați butonul ▶▶ sau ◀◀.

### Derulare rapidă înainte

Pentru a derula rapid înainte melodia curentă, apăsați butonul ▶▶. Cât timp țineți butonul apăsat, melodia se va derula rapid înainte.

### Derulare rapidă înapoi

Pentru a derula rapid înapoi melodia curentă, apăsați butonul ◀◀. Cât timp țineți butonul apăsat, melodia se va derula rapid înapoi.

7

### Selectare melodie (dacă este posibil)

E00763000108

### Melodia următoare

Apăsați repetat butonul ▶▶ până când se afișează numărul fișierului dorit.

### Melodia anterioară

Apăsați repetat butonul ◀◀ până când se afișează numărul fișierului dorit.

### NOTĂ

- Dacă apăsați o dată butonul ◀◀ în timpul redării unei melodii, aceasta va fi reluată de la început.

Comenzi sistem audio montate pe volan\*

### Repetarea aceleiași melodii (dacă este posibil)

E00766900010

Apăsați de mai multe ori butonul RPT pentru ca pe afișaj să apară „RPT”.

Modul se schimbă astfel la fiecare apăsare a butonului RPT:

Nimic (fără repetare) → RPT (repetare aceeași melodie) → F-RPT (repetare toate melodiile) → nimic

7

Pentru a ieși din acest mod, apăsați din nou butonul.

### Repetarea tuturor melodiilor (dacă este posibil)

E00766800019

Apăsați de mai multe ori butonul RPT pentru ca pe afișaj să apară „F-RPT”.

Modul se schimbă astfel la fiecare apăsare a butonului RPT:

Nimic (fără repetare) → RPT (repetare aceeași melodie) → F-RPT (repetare toate melodiile) → nimic

Se vor repeta toate melodiile de pe dispozitivul Bluetooth®.

Pentru a ieși din acest mod, apăsați din nou butonul.

### Redarea aleatorie a melodiilor (dacă este posibil)

E00763200083

Apăsați butonul RDM pentru ca pe afișaj să apară „RDM” (redare aleatorie).

Sistemul selectează și redă aleatoriu melodii de pe dispozitivul Bluetooth®.

Pentru a ieși din acest mod, apăsați din nou butonul.

### Schimbare afișaj (dacă este posibil)

E00763401109

Sistemul poate afișa informații.

1. Apăsați butonul DISP/>.
2. La fiecare apăsare a butonului DISP/>, afișajul se modifică astfel:  
Nume album → nume melodie → nume artist → gen → afișaj normal

#### NOTĂ

- Pe afișaj pot apărea până la 11 caractere o dată. Dacă titlul nu apare complet, apăsați butonul DISP/>. La fiecare apăsare cel puțin 2 secunde a acestui buton sunt afișate caracterele următoare.
- Dacă nu există un titlu, pe afișaj apare „NO TITLE” (nu există titlu).
- Caracterele care nu pot fi afișate sunt înlocuite cu „\*”.

### Comenzi sistem audio montate pe volan\*

E00710002177

Butoanele de comandă sunt amplasate pe partea stângă a volanului.

Acest butoane pot fi utilizate numai atunci când contactul sau modul de funcționare este în poziția ON sau ACC.

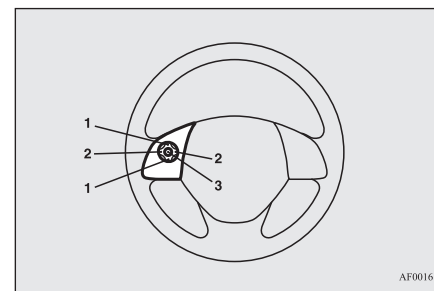

- 1- Buton ▲, buton ▼  
Reglare volum funcții audio și telefon mobil.
- 2- Buton <, buton >  
Selectare CD și alte melodii și posturi de radio.  
Țineți apăsat pentru a sări înainte și înapoi peste melodii.

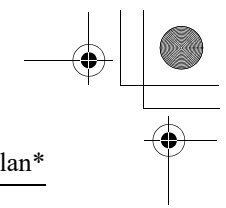
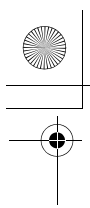

Comenzi sistem audio montate pe volan\*

3- Buton MOD

Țineți apăsat pentru a porni/opri aparatul. În plus, la fiecare apăsare a butonului se schimbă sursa audio.

Mai jos puteți vedea ordinea de comutare.

FM1, 2, 3 → DAB1, 2, 3\*1 → MW → LW → CD or MP3 → iPod\*2 sau dispozitiv USB → Bluetooth® Audio\*3 → AUX → FM1, 2, 3

- \*1: vehicule cu tuner DAB.
- \*2: este necesar un cablu iPod (disponibil separat).
- \*3: solicită utilizarea unui dispozitiv audio Bluetooth® separat (vehicule cu interfață Bluetooth® 2.0).

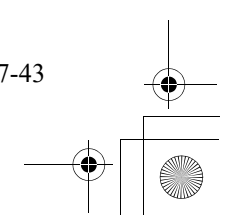
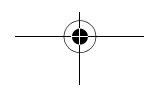
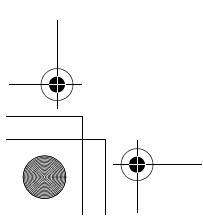
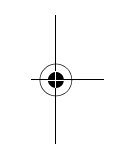
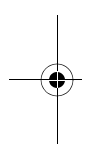

## Coduri de eroare

**Coduri de eroare**

E00710102439

Dacă pe afișaj apare un cod de eroare, acționați conform tabelului de mai jos.

**Sistem audio****7**

Afișaj eroare	Articol	Reparare
CHECK DISC (verificați discul)	Discul nu a fost introdus corect sau pe disc s-a format condens.	Introduceți discul cu eticheta în sus. Îndepărtați umezeala de pe disc.
DISC ERROR (eroare disc)	Discul este murdar, zgâriat sau deformat; sau vehiculul vibrează excesiv.	Curățați sau înlocuiți discul. Încercați din nou după eliminarea vibrațiilor.
INTERNAL E (eroare internă)	Eroare de încărcare/scoatere. Discul nu a fost încărcat corect.	Scoateți discul și introduceți-l din nou. Dacă discul nu poate fi scos, verificați echipamentul.
HEAT ERROR (eroare încălzire)	Protecție internă împotriva supraîncălzirii.	Lăsați sistemul audio să se răcească timp de aproximativ 30 de minute.
ERROR DC (eroare CC)	În radio sau în amplificator se află corpuri străine.	Aduceți vehiculul la o unitate de service autorizată MITSUBISHI MOTORS.

**iPod\***

Afișaj eroare	Articol	Reparare
NO SONG (nicio melodie)	Nu există fișiere audio care pot fi redade.	Înregistrați fișiere audio pe iPod.
VER ERROR (eroare versiune)	iPod-ul sau software-ul acestuia nu pot fi recunoscute.	Conectați un iPod acceptat.

**Dispozitiv de memorie USB\*****7**

Afișaj eroare	Articol	Reparare
FILE ERROR (eroare fișier)	Fișierul nu poate fi redat.	Fișierul este protejat de drepturi de autor etc. Timp de câteva secunde este afișată o eroare, apoi este redat automat următorul fișier audio.
UNSUPPORTED (primul) → DEVICE (al doilea) (dispozitiv necunoscut)	Dispozitivul de memorie USB nu poate fi recunoscut.	Deconectați dispozitivul de memorie USB.
UNSUPPORTED (primul) → DEVICE (al doilea) (dispozitiv necunoscut)	Formatul dispozitivului de memorie USB nu poate fi recunoscut.	Deconectați dispozitivul de memorie USB.
USB BUS PWR (alimentare magistrală USB)	A survenit o supratensiune sau o altă defecțiune a alimentării cu tensiune.	Deconectați dispozitivul de memorie USB. Verificați vehiculul la o unitate de service autorizată MITSUBISHI MOTORS.
LSI ERROR (eroare LSI)	Erori interne ale dispozitivului	Verificați vehiculul la o unitate de service autorizată MITSUBISHI MOTORS.

## Manipulare compact discuri

### Manipulare compact discuri

E00723001480

- Utilizați numai CD-uri marcate ca în ilustrația de mai jos. (Redarea discurilor CD-R sau CD-RW poate provoca probleme.)

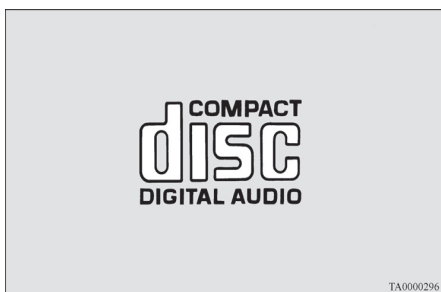

- Utilizarea unor discuri cu forme speciale, deteriorate (precum discurile sparte) sau a compact discurilor de slabă calitate (precum discuri deformate sau cu defecțiuni) cum sunt cele prezentate va afecta CD playerul.

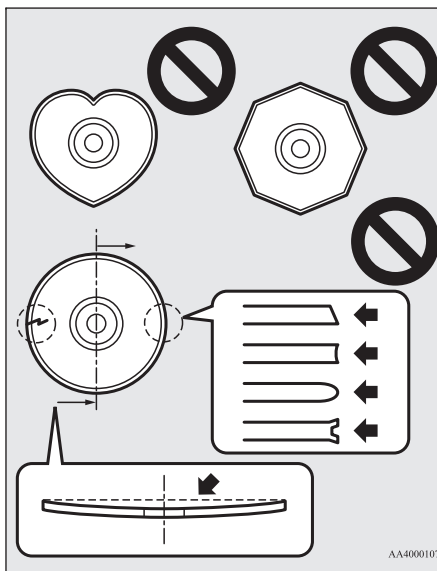

- În următoarele situații se poate forma condens pe discuri și în interiorul sistemului audio, iar funcționarea normală a acestuia va fi afectată.
  - Când umiditatea este ridicată (spre exemplu, când plouă).
  - Când temperatura crește brusc, cum ar fi pe vreme rece, imediat după pornirea radiatorului de încălzire.

În acest caz, așteptați până se evaporă umezeala.

- Când CD playerul suferă șocuri, cum ar fi la rularea în teren accidentat și discul s-ar putea să nu poată fi redat.
- Când depozitați compact discurile, păstrați-le întotdeauna în carcasele lor separate. Nu expuneți niciodată compact discurile direct la soare sau în orice alt loc cu temperatură sau umiditate ridicată.
- Nu atingeți niciodată suprafața de redare a discului, pe partea care nu are etichetă. Suprafața discului se va deteriora, iar calitatea sunetului ar putea fi afectată. Când manipulați un compact disc, țineți-l întotdeauna de marginea exterioară și de orificiul din centru.
- Pentru ștergere utilizați o cârpă moale, curată și uscată. Ștergeți direct dinspre orificiul central spre marginea exterioară. Nu ștergeți circular. Nu utilizați niciodată substanțe precum benzină, diluant pentru vopsea, spray pentru curățarea discului sau un agent antistatic.
- Nu utilizați pix, carioca, creion, etc. pentru a scrie pe suprafața etichetată a discului.
- Nu adăugați alte etichete sau abțibilduri pe CD-uri. De asemenea, nu utilizați un CD a cărui etichetă sau abțibild a început să se dezlipească sau cu suprafața lipicioasă sau contaminată din cauza unei etichete sau a unui abțibild dezlipit. Dacă utilizați un astfel de compact disc, s-ar putea ca CD playerul să nu mai funcționeze corespunzător și să nu puteți scoate CD-ul.

## Observații privind CD-R/RW

E00725100055

- Puteți întâmpina greutăți la redarea unor discuri CD-R/RW, fie din cauza caracteristicilor de înregistrare, fie din cauza murdăriei, amprentelor, zgârieturilor etc. de pe suprafața discului.
- Discurile CD-R/RW sunt mai puțin rezistente la temperaturi și umiditate ridicate decât CD-urile obișnuite cu muzică și de aceea se pot deteriora dacă sunt lăsate în habitacul o perioadă mai lungă de timp.
- În funcție de tipul de aplicație software, sistemul de înregistrare a CD-ului și discul utilizat pentru crearea unui CD-R/RW, discul ar putea să nu fie redat corespunzător.
- Acest player nu poate reda discuri CD-R/RW, dacă sesiunea nu este închisă.
- Acest player nu poate reda discuri CD-R/RW care conțin alte informații decât cele în format CD-DA sau MP3 (CD video, etc.).
- Respectați instrucțiunile de manipulare a discului CD-R/RW.

## ⚠️ AVERTISMENT

- Utilizarea CD playerului în alt mod decât cel specificat aici poate duce la expunerea periculoasă la radiații. Nu scoateți capacul și nu încercați să reparați personal CD playerul. În interiorul aparatului nu există componente care pot fi reparate. Dacă CD-playerul nu funcționează corect, se recomandă verificarea acestuia.

## Antenă

E00710501830

## Demontare

Rotiți tija (A) în sens antiorar.

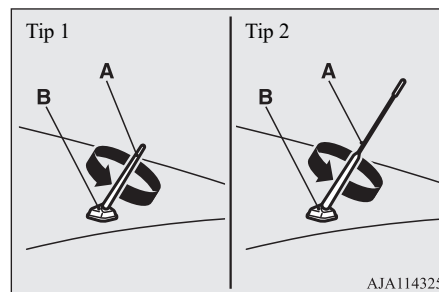

AJA114325

## Antenă

## Montare

Înșurubați tija (A) în sens orar în suportul (B), până când se fixează bine.

## 📖 NOTĂ

- Asigurați-vă că antena este demontată în situațiile următoare:
  - Când intrați într-o spălătorie automată.
  - Când acoperiți vehiculul cu o prelată.
  - Când intrați într-o parcare cu tavan jos.

7

## Sistem de conectare\*

E00764502104

Sistemul de conectare preia controlul asupra dispozitivelor conectate prin intermediul mufei USB sau interfeței Bluetooth® 2.0 și permite dispozitivelor conectate să fie acționate prin intermediul butoanelor vehiculului sau a comenzilor vocale. Pentru detalii privind utilizarea, consultați secțiunea următoare.

Consultați „Interfață Bluetooth® 2.0” la pagina 7-48.

Consultați „Mufă USB” la pagina 7-69.

Consultați „Redare melodii de pe un dispozitiv USB” la pagina 7-32.



## Interfață Bluetooth® 2.0\*

Consultați „Redare folosind comanda vocală melodii de pe iPod\*” la pagina 7-34.

Consultați „Redare melodii de pe un dispozitiv Bluetooth®” la pagina 7-40.

\*: „iPod” este o marcă înregistrată a Apple Inc. în Statele Unite și în alte țări.

Bluetooth® este o marcă comercială înregistrată a BLUETOOTH SIG, INC.

7

## Acord de licență pentru utilizatorul final al sistemului de conectare

E00764601111

Ați achiziționat un dispozitiv care include software licențiat de MITSUBISHI MOTORS CORPORATION de la Visteon Corporation și de la furnizorii terțe părți ai aceste companii. Pentru o listă completă a acestor produse ale terțelor părți și a acordurilor de licență pentru utilizatorii finali aferente acestor produse, accesați site-ul următor: <http://www.jciblueconnect.com/faq/fulldisclosure.pdf>

## Interfață Bluetooth® 2.0\*

E00726002576

Interfața Bluetooth® 2.0 permite efectuarea/primirea de apeluri în vehicul, fără a  
7-48 Plăcerea de a conduce

ridica mâinile de pe volan, cu un telefon mobil compatibil Bluetooth®, cu tehnologie de comunicații fără fir cunoscută sub denumirea de Bluetooth®. De asemenea, permite utilizatorului să asculte la difuzoarele vehiculului muzica salvată pe un player audio compatibil Bluetooth®.

Sistemul este echipat cu o funcție de comandă vocală, care vă permite să efectuați apeluri fără a ridica mâinile de pe volan, prin acționarea simplă a butoanelor și prin comenzi vocale predefinite.

Interfața Bluetooth® 2.0 poate fi utilizată numai când contactul sau modul de funcționare este în poziția ON sau ACC.

Înainte de a putea utiliza interfața Bluetooth® 2.0, trebuie să conectați dispozitivul Bluetooth® la interfața Bluetooth® 2.0. Consultați „Conectarea interfeței Bluetooth® 2.0 și a dispozitivului Bluetooth®” la pagina 7-54.

Bluetooth® este o marcă comercială înregistrată a BLUETOOTH SIG, INC.

## AVERTISMENT

- Deși interfața Bluetooth® 2.0 vă permite să efectuați apeluri telefonice fără să ridicați mâinile de pe volan, dacă alegeți să utilizați telefonul mobil în timp ce vă aflați la volan, utilizarea acestuia nu trebuie să vă distrage atenția de la condus. Orice acțiune care vă distrage atenția de la condus, inclusiv utilizarea telefonului mobil, crește riscul de producere a unui accident.
- Consultați și respectați toate legile în vigoare din zona dvs., referitoare la utilizarea telefonului mobil în timp ce vă aflați la volan.

## NOTĂ

- La vehiculele echipate cu sistem de utilizare fără cheie, dacă modul de funcționare este în poziția ACC, alimentarea cu tensiune a accesoriilor se va dezactiva automat după o anumită perioadă și nu veți mai putea utiliza interfața Bluetooth® 2.0. Dacă este acționat butonul de pornire a motorului, alimentarea cu tensiune a accesoriilor se reactivează. Consultați „Funcție de deconectare automată accesorii” la pagina 6-13.
- Dacă dispozitivul Bluetooth® are bateria descărcată sau dacă alimentarea dispozitivului este întreruptă, interfața Bluetooth® 2.0 nu poate fi utilizată.
- Apelurile hands-free nu sunt posibile dacă telefonul nu dispune de această funcție.
- Dacă amplasați dispozitivul Bluetooth® în portbagaj, s-ar putea să nu puteți utiliza interfața Bluetooth® 2.0.

**NOTĂ**

- Unele dispozitive Bluetooth® nu sunt compatibile cu interfața Bluetooth® 2.0.
- Puteți confirma versiunea software a sistemului de conectare apăsând de 3 ori butonul ÎNCHIS (țineți apăsat de 2 ori și apoi apăsați scurt) în interval de 10 secunde.
- Pentru informații suplimentare despre interfața Bluetooth® 2.0 (sistem de conectare/hands-free), accesați site-ul MITSUBISHI MOTORS. Citiți și confirmați „avertismentul cu privire la linkurile către site-urile ale altor companii”, deoarece implică accesarea unui link extern. <http://www.mitsubishi-motors.com/en/products/index.html>
- Actualizările software ale producătorilor de telefoane mobile/sisteme audio digitale pot modifica/afecta conectivitatea dispozitivului.

Butoane de comandă pe volan și microfon  
→ P.7-49

Funcție de comandă vocală → P.7-50

Comenzi vocale utile → P.7-51

Funcție de înregistrare voce → P.7-52

Conectarea interfeței Bluetooth® 2.0 și a dispozitivului Bluetooth® → P.7-54

Utilizarea unui player audio conectat prin Bluetooth® → P.7-59

Cum se efectuează și se primesc apeluri hands-free → P.7-59

Funcție agendă → P.7-62

**Butoane de comandă pe volan și microfon**

E00727200337

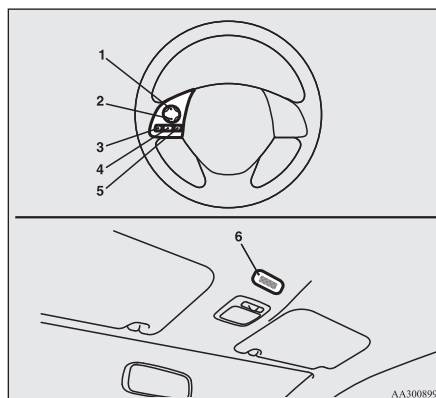

- 1- Buton creștere volum
- 2- Buton reducere volum
- 3- Buton VORBIRE
- 4- Buton RĂSPUNS
- 5- Buton ÎNCHIS
- 6- Microfon

**Buton creștere volum**

Apăsați acest buton pentru a crește volumul.

**Buton reducere volum**

Apăsați acest buton pentru a reduce volumul.

**Buton VORBIRE**

- Apăsați acest buton pentru a comuta în modul comandă vocală.

În timp ce sistemul este în modul comandă vocală, pe afișajul sistemului audio va apărea „Listening” (ascultare).

- Dacă apăsați scurt butonul în modul comandă vocală, cuvântul va dispărea de pe afișaj și se va permite introducerea comenzii vocale.

Apăsarea mai lungă a butonului va provoca dezactivarea modului comandă vocală.

- Apăsarea scurtă a butonului în timpul unei convorbiri va activa comanda vocală și va permite introducerea comenzii.

**Buton RĂSPUNS**

- Apăsați acest buton pentru a răspunde la un apel primit.

- Dacă în timpul unui apel este primit un alt apel, apăsați acest buton pentru a trece în așteptare primul apel și pentru a răspunde la al doilea.

## Interfață Bluetooth® 2.0\*

- În astfel de situații, puteți apăsa scurt butonul pentru a comuta între apeluri. La următoarea comutare, cel de-al doilea apel va fi trecut în așteptare.
- În astfel de situații, pentru a face o conferință, apăsați butonul VORBIRE pentru a intra în modul comandă vocală și apoi spuneți „Join calls”.

## Buton ÎNCHIS

7

- Apăsați acest buton pentru a respinge un apel primit.
- În timpul unei convorbiri, apăsați acest buton pentru a termina apelul. Dacă există un alt apel în așteptare, puteți comuta la apelul respectiv.
- Dacă acest buton este apăsat în modul comandă vocală, modul comandă vocală va fi dezactivat.

### NOTĂ

- Dacă apăsați butonul VORBIRE pentru a activa modul comandă vocală, cu un telefon mobil conectat la sistem, pe afișajul sistemului audio vor apărea informațiile despre telefonul mobil, cum ar fi autonomia acumulatorului, puterea semnalului sau roaming.\*
- \*: unele telefoane mobile nu vor trimite aceste informații interfeței Bluetooth® 2.0.

7-50 Plăcerea de a conduce

### NOTĂ

- Apelul în așteptare și conferințele pot fi efectuate cu ajutorul interfeței Bluetooth® 2.0 doar dacă telefonul dvs. mobil dispune de aceste servicii.

## Microfon

Vocea dvs. va fi recunoscută prin intermediul unui microfon amplasat pe consola plafonului, care vă permite să efectuați apeluri în modul hands-free, utilizând comenzile vocale.

### NOTĂ

- Dacă în apropierea microfonului se află un telefon mobil, pot apărea interferențe pe telefon. În astfel de cazuri, utilizați telefonul mobil cât mai departe de microfon.

## Funcție de comandă vocală

E00727301797

Interfața Bluetooth® 2.0 este echipată cu o funcție de comandă vocală.

Spuneți comenzile vocale și puteți face diferite operații, efectua și primi apeluri telefonice fără a ridica mâinile de pe volan.

Interfața Bluetooth 2.0® dispune de comenzi vocale în limbile engleză, franceză, spaniolă,

italiană, germană, olandeză, portugheză și rusă. Setarea din fabrică este „English” (engleză) sau „Russian” (rusă).

### NOTĂ

- În cazul în care comanda vocală pe care o spuneți diferă de comanda predefinită sau dacă aceasta nu poate fi recunoscută din cauza zgomotului de fond sau din oricare alt motiv, interfața Bluetooth® 2.0 vă va solicita repetarea acesteia de cel mult 3 ori.
- Pentru cele mai bune performanțe și pentru reducerea suplimentară a zgomotului de fond, în timpul utilizării comenzii vocale geamurile vehiculului trebuie închise, viteza ventilatorului trebuie redusă și trebuie păstrată liniștea.
- Unele comenzi vocale dispun de comenzi alternative.
- În funcție de limba selectată, este posibil ca unele funcții să nu fie disponibile.
- Limba poate fi schimbată de la panoul de comandă al sistemului audio, conform procedurii următoare. Pentru informații suplimentare, consultați „Schimbarea limbii (vehicule cu interfață Bluetooth® 2.0)” la pagina 7-29.

## Selectare limbă

1. Apăsați butonul VORBIRE.
2. Spuneți „Setup”.

3. Spuneți „Language”.
4. Comanda vocală va spune „Select a language: English, French, Spanish, Italian, German, Dutch, Portuguese or Russian” Spuneți limba dorită. (Exemplu: „English”)
5. Comanda vocală va spune „English (French, Spanish, Italian, German, Dutch, Portuguese or Russian) selected. Is this correct?” Spuneți „Yes”.  
Dacă spuneți „No”, sistemul va reveni la pasul 4.

#### NOTĂ

- Comanda vocală va repeta de două ori același mesaj. Primul mesaj este în limba curentă, iar al doilea mesaj este în limba selectată.
- Dacă în agendă sunt înregistrate multe intrări, schimbarea limbii va dura mai mult.
- La schimbarea limbii, agenda importată în interfața Bluetooth® 2.0 se șterge. Dacă doriți să o utilizați, va trebui să o importați din nou.

6. În cazul în care comanda vocală spune „English (French, Spanish, Italian, German, Dutch, Portuguese or Russian) selected”, înseamnă că procedura de schimbare a limbii s-a terminat, iar sistemul va reveni la meniul principal.

### Comenzi vocale utile

E0076000019

### Funcție de ajutor

E00760100010

Interfața Bluetooth® 2.0 este echipată cu o funcție de ajutor.

Dacă spuneți „Help” când sistemul așteaptă introducerea unei comenzi vocale, acesta vă va spune o listă a comenzilor care pot fi utilizate în condițiile respective.

### Anulare

E00760201021

Există 2 funcții de anulare.

Dacă sunteți în meniul principal, spuneți „Cancel” pentru a ieși din interfața Bluetooth®2.0. Dacă sunteți în oricare altă parte a sistemului, spuneți „Cancel” pentru a reveni la meniul principal.

#### NOTĂ

- Puteți reveni la meniul anterior dacă spuneți „Go Back”. (dacă există în dotare)

### Confirmare setare funcții

E00760400013

Interfața Bluetooth® 2.0 este echipată cu o funcție de confirmare.

### Interfață Bluetooth® 2.0\*

Dacă funcția de confirmare este activată, veți avea mai multe oportunități decât de obicei pentru confirmarea unei comenzi, când efectuați diferite setări ale interfeței Bluetooth® 2.0. Se reduce astfel probabilitatea modificării accidentale a setării.

Funcția de confirmare poate fi activată și dezactivată respectând pașii de mai jos.

1. Apăsăți butonul VORBIRE.
2. Spuneți „Setup”.
3. Spuneți „Confirmation prompts”.
4. Comanda vocală va spune „Confirmation prompts are <on/off>. Would you like to turn confirmation prompts <off/on>”.  
Spuneți „Yes” pentru a modifica setarea sau „No” pentru a păstra setarea curentă.
5. Comanda vocală va spune „Confirmation prompts are <off/on>”, iar sistemul va reveni la meniul principal.

7

### Funcție de siguranță

E00760501503

Este posibilă utilizarea unei parole ca funcție de siguranță, prin setarea unei parole la alegere pentru interfața Bluetooth® 2.0.

Dacă funcția de siguranță este activată, pentru utilizarea tuturor funcțiilor interfeței Bluetooth® 2.0 trebuie introdusă o parolă din 4 cifre, cu excepția recepției.

## Interfață Bluetooth® 2.0\*

### Setare parolă

Pentru a activa funcția de siguranță prin setarea unei parole, efectuați procedura următoare.

1. Apăsați butonul VORBIRE.
2. Spuneți „Setup”.
3. Spuneți „Password”.
4. Comanda vocală va spune „Password is disabled. Would you like to enable it?” Spuneți „Yes”.
5. Spuneți „No” pentru a anula setarea parolei și pentru a reveni la meniul principal.
5. Comanda vocală va spune „Please say a 4-digit password. Remember this password. It will be required to use this system”.
- Spuneți un număr format din 4 cifre pe care doriți să-l setați ca și parolă.
6. Pentru confirmare, comanda vocală va spune „Password <parola din 4 cifre>. Is this correct?” Spuneți „Yes”.
- Spuneți „No” pentru a reveni la pasul 5, introducerea parolei.
7. După terminarea înregistrării parolei, comanda vocală va spune „Password is enabled”, iar sistemul va reveni la meniul principal.

### NOTĂ

- Parola va fi necesară pentru accesarea sistemului la următoarea cuplare a contactului.

7

### NOTĂ

- După oprirea motorului va trece puțin timp până când parola introdusă va fi înregistrată de fapt de sistem.
- În cazul în care contactul sau modul de funcționare este în poziția ACC sau ON sau dacă motorul pornește imediat după ce se oprește, este posibil ca parola introdusă să nu fie înregistrată de către sistem. Încercați să introduceți din nou parola.

### Introducere parolă

Dacă a fost setată o parolă, iar funcția de siguranță este activată, comanda vocală va spune „Hands-free system is locked. State the password to continue”, dacă este apăsat butonul VORBIRE pentru a activa modul comandă vocală. Pentru a introduce parola, spuneți numărul format din 4 cifre.

Dacă parola introdusă este greșită, comanda vocală va spune „<parolă din 4 cifre>, Incorrect Password. Please try again”. Introduceți parola corectă.

### NOTĂ

- Puteți reintroduce parola ori de câte ori doriți.
- Dacă ați uitat parola, spuneți „Cancel” pentru a ieși din modul comandă vocală și consultați o unitate de service autorizată MITSUBISHI MOTORS.

### Dezactivare parolă

Pentru a dezactiva funcția de siguranță prin dezactivarea parolei, efectuați procedura următoare.

### NOTĂ

- Pentru dezactivarea parolei, sistemul trebuie să fie deblocat.

1. Apăsați butonul VORBIRE.
2. Spuneți „Setup”.
3. Spuneți „Password”.
4. Comanda vocală va spune „Password is enabled. Would you like to disable it?” Spuneți „Yes”.
- Spuneți „No” pentru a anula dezactivarea parolei și pentru a reveni la meniul principal.
5. La terminarea dezactivării parolei, comanda vocală va spune „Password is disabled”, iar sistemul va reveni la meniul principal.

### Funcție de înregistrare voce

E00727400209

Interfața Bluetooth® 2.0 poate utiliza funcția de înregistrare voce pentru a crea un model de voce pentru o persoană, pe o limbă.

Astfel, interfața Bluetooth® 2.0 va recunoaște mai ușor comenzile pe care le dați.

Puteți dezactiva și activa oricând un model de voce înregistrat cu ajutorul funcției de înregistrare voce.

## Înregistrare voce

E00727500271

Procesul de înregistrare a vocii durează aproximativ 2 - 3 minute.

Pentru a asigura cele mai bune rezultate, efectuați acțiunea în timp ce vă aflați pe scaunul șoferului, fără zgomote parazite (afară nu trebuie să plouă sau să bată vântul, iar geamurile trebuie să fie închise). Pentru a nu întrerupe procesul, închideți telefonul mobil în timpul înregistrării vocii.

Pentru înregistrarea vocii, efectuați procedura următoare.

1. Oprii vehiculul într-o zonă sigură, treceți schimbătorul de viteze (M/T) în punctul „N” (neutru) sau selectorul de viteze (CVT) în poziția „P” (parcare) și trageți frâna de mână.

### NOTĂ

- Înregistrarea vocii nu este posibilă în timpul deplasării. Înainte de a începe procedura de înregistrare a vocii, asigurați-vă că parcați vehiculul într-o zonă sigură.

2. Apăsați butonul VORBIRE.
3. Spuneți „Voice training”.
4. Comanda vocală va spune „This operation must be performed in a quiet environment while the vehicle is stopped. See the owner’s manual for the list of required training phrases. Press and release the SPEECH button when you are ready to begin. Press the HANG-UP button to cancel at any time.”

Apăsați butonul VORBIRE pentru a începe procesul de înregistrare a vocii.

### NOTĂ

- Dacă nu începeți procesul de înregistrare voce în 3 minute de la apăsarea butonului VORBIRE, funcția de înregistrare voce se va dezactiva. Comanda vocală va spune „Speaker enrollment has timed out”. Se va auzi un bip, iar modul comandă vocală se va dezactiva.

5. Comanda vocală va solicita expresia 1. Repetați expresia corespunzătoare din tabelul „Comenzi înregistrare” de la pagina 7-69.

Sistemul va înregistra vocea dvs. și apoi va trece la înregistrarea următoarei comenzi. Continuați procesul până la înregistrarea tuturor expresiilor.

## Interfață Bluetooth® 2.0\*

### NOTĂ

- Pentru a repeta ultima comandă vocală înregistrată, apăsați și eliberați butonul VORBIRE.
- Dacă apăsați butonul ÎNCHIS oricând în timpul procesului, sistemul va emite un bip și va întrerupe procesul de înregistrare a vocii.

6. După înregistrarea tuturor comenzilor, comanda vocală va spune „Speaker enrollment is complete”. Procesul de înregistrare voce se va termina, iar sistemul va reveni la meniul principal.

7

### NOTĂ

- La terminarea procesului de înregistrare a vocii, modelul respectiv va fi activat automat.
- În acest mod, comenzile „Help” și „Cancel” nu vor fi activate.

## Activare, dezactivare și reluare înregistrare model de voce

E00727600096

Puteți dezactiva și activa oricând un model de voce înregistrat cu ajutorul funcției de înregistrare voce.

De asemenea, puteți relua înregistrarea modelului de voce.

Utilizați următoarea procedură pentru a efectua aceste acțiuni.

Plăcerea de a conduce 7-53

## Interfață Bluetooth® 2.0\*

1. Apăsați butonul VORBIRE.
2. Spuneți „Voice training”.
3. Dacă ați finalizat deja o dată procesul de înregistrare voce, comanda vocală va spune fie „Enrollment is enabled. Would you like to disable or retrain?” sau „Enrollment is disabled. Would you like to enable or retrain?”
4. Dacă înregistrarea este „enabled”, modelul de voce este activ; dacă înregistrarea este „disabled”, modelul de voce este inactiv. Spuneți comanda pe care o doriți. Spuneți „Retrain” pentru a începe procesul de înregistrare voce și recreați un model nou de voce. (Consultați „Înregistrare voce” la pagina 7-53.)

7

## Conectarea interfeței Bluetooth® 2.0 și a dispozitivului Bluetooth®

E00760601751

Înainte de a putea efectua sau primi apeluri prin hands-free sau de a asculta muzică utilizând interfața Bluetooth® 2.0, trebuie să conectați dispozitivul Bluetooth® la interfața Bluetooth® 2.0.

7-54 Plăcerea de a conduce

### NOTĂ

- Conectarea este necesară doar la prima utilizare a dispozitivului. După conectarea dispozitivului la interfața Bluetooth® 2.0, tot ce trebuie să faceți este să aveți la dvs. dispozitivul când vă urcați la volan, iar acesta se va conecta automat la interfața Bluetooth® 2.0 (dacă este posibil). Pentru a se conecta, dispozitivul trebuie să aibă Bluetooth® activat.

La interfața Bluetooth® 2.0 pot fi conectate maximum 7 dispozitive Bluetooth®. Dacă în vehicul sunt disponibile mai multe dispozitive conectate prin Bluetooth®, telefonul mobil sau playerul audio cel mai recent conectat este conectat automat la interfața Bluetooth® 2.0.

De asemenea, puteți schimba dispozitivul Bluetooth® care se va conecta.

### Conectare

Pentru conectarea unui dispozitiv Bluetooth® la interfața Bluetooth® 2.0, utilizați una dintre următoarele 2 metode (tip 1 sau tip 2).

### ■ Procedura de conectare - tip 1\*

1. Opriți vehiculul într-o zonă sigură, treceți schimbătorul de viteze (M/T) în punctul „N” (neutru) sau selectorul de viteze (CVT) în poziția „P” (parcare) și trageți frâna de mână.

### NOTĂ

- Nu puteți conecta un dispozitiv Bluetooth® la interfața Bluetooth® 2.0, dacă vehiculul nu este parcat. Înainte de conectarea unui dispozitiv Bluetooth® la interfața Bluetooth® 2.0, asigurați-vă că vehiculul este parcat într-o locație sigură.

2. Apăsați butonul VORBIRE.
3. Spuneți „Setup”.
4. Spuneți „Pairing Options”.
5. Comanda vocală va spune „Select one of the following: pair, edit, delete, or list.” Spuneți „Pair”.

### NOTĂ

- Dacă au fost conectate deja 7 dispozitive, comanda vocală va spune „Maximum devices paired”, iar sistemul va termina procesul de conectare. Pentru a înregistra un dispozitiv nou, ștergeți un dispozitiv, apoi repetați procesul de conectare. (Consultați „Selectarea unui dispozitiv: ștergerea unui dispozitiv” la pagina 7-57.)



6. Comanda vocală va spune „Please say a 4-digit pairing code”. Spuneți un cod din 4 cifre. În cazul în care funcția de confirmare este activată, sistemul va confirma dacă numărul este acceptabil. Spuneți „Yes”. Spuneți „No” pentru a reveni la selectarea codului de conectare.

### NOTĂ

- Unele dispozitive Bluetooth® necesită un cod de conectare specific. Pentru cerințele codului de conectare, consultați manualul dispozitivului.
- Codul de conectare introdus aici este utilizat numai pentru validarea conexiunii Bluetooth®. Acesta este orice număr format din 4 cifre pe care doriți să-l selectați. Rețineți codul de conectare, deoarece acesta trebuie introdus în dispozitivul Bluetooth® într-o fază ulterioară a procesului de conectare. În funcție de setările de conectare ale dispozitivului Bluetooth®, este posibil ca acest cod să trebuiască introdus la fiecare conectare a dispozitivului Bluetooth® la interfața Bluetooth® 2.0. Pentru setările de conectare implicite, consultați instrucțiunile aparatului.

7. Comanda vocală va spune „Start pairing procedure on the device. See the device manual for instructions”. Introduceți în dispozitivul Bluetooth® numărul format din 4 cifre pe care l-ați înregistrat la pasul 6.

### NOTĂ

- În funcție de dispozitivul Bluetooth®, este posibil să dureze puțin până când dispozitivul Bluetooth® se conectează la interfața Bluetooth® 2.0.
- Dacă interfața Bluetooth® 2.0 nu recunoaște dispozitivul Bluetooth®, comanda vocală spune „Pairing has timed out”, iar procesul de conectare se anulează. Verificați dacă dispozitivul pe care îl conectați acceptă Bluetooth®, apoi reluați procedura de conectare.
- Dacă introduceți numărul greșit, comanda vocală va spune „Pairing failed”, iar procesul de conectare va fi anulat. Confirmați dacă numărul este corect, apoi încercați să conectați din nou dispozitivul.

8. Comanda vocală va spune „Please say the name of the device after the beep”. Puteți atribui un nume dorit dispozitivului Bluetooth®, pe care îl puteți înregistra ca o etichetă a sistemului. Spuneți numele pe care doriți să-l înregistrați după bip.

### NOTĂ

- Dacă funcția de confirmare este activată, după repetarea etichetei dispozitivului, comanda vocală va spune „Is this correct?” Spuneți „Yes”. Pentru a modifica eticheta dispozitivului, spuneți „No”, apoi spuneți din nou eticheta dispozitivului.

## Interfață Bluetooth® 2.0\*

9. Comanda vocală va spune „Pairing complete”, iar procesul de conectare se va termina.

### ■ Procedura de conectare - tip 2\*

1. Opriți vehiculul într-o zonă sigură, treceți schimbătorul de viteze (M/T) în punctul „N” (neutru) sau selectorul de viteze (CVT) în poziția „P” (parcare) și trageți frâna de mână.

### NOTĂ

- Nu puteți conecta un dispozitiv Bluetooth® la interfața Bluetooth® 2.0, dacă vehiculul nu este parcat. Înainte de conectarea unui dispozitiv Bluetooth® la interfața Bluetooth® 2.0, asigurați-vă că vehiculul este parcat într-o locație sigură.

2. Apăsați butonul VORBIRE.
3. Spuneți „Pair Device”.



## Interfață Bluetooth® 2.0\*

 **NOTĂ**

● În loc să spuneți „Pair Device” poate fi utilizată și procedura următoare (① - ③). Dacă preferați, înlocuiți pasul 3 cu procedura următoare.

① Spuneți „Setup”.

② Spuneți „Pairing Options”.

③ Comanda vocală va spune „Select one of the following: pair, edit, delete, list or set code”.

Spuneți „Pair”.

● Dacă au fost conectate deja 7 dispozitive, comanda vocală va spune „Maximum devices paired”, iar sistemul va termina procesul de conectare. Pentru a înregistra un dispozitiv nou, ștergeți un dispozitiv, apoi repetați procesul de conectare.

(Consultați „Selectarea unui dispozitiv: ștergerea unui dispozitiv” la pagina 7-57.)

4. Comanda vocală va spune „Start pairing procedure on the device. See the device manual for instructions.” și apoi va spune „The pairing code is <codul de conectare>.”

 **NOTĂ**

● Unele dispozitive Bluetooth® necesită un cod de conectare specific. Pentru cerințele codului de conectare, consultați manualul dispozitivului, iar pentru a seta codul de conectare, citiți secțiunea următoare „Dacă dispozitivul solicită un anumit cod de conectare” la pagina 7-57.

 **NOTĂ**

● Codul de conectare introdus aici este utilizat numai pentru validarea conexiunii Bluetooth®.

În funcție de setările de conectare ale dispozitivului Bluetooth®, este posibil ca acest cod să trebuiască introdus la fiecare conectare a dispozitivului Bluetooth® la interfața Bluetooth® 2.0. Pentru setările de conectare implicite, consultați instrucțiunile aparatului.

5. Introduceți în dispozitivul Bluetooth® numărul format din 4 cifre pe care l-ați înregistrat la pasul 4.

 **NOTĂ**

● În funcție de dispozitivul Bluetooth®, este posibil să dureze puțin până când dispozitivul Bluetooth® se conectează la interfața Bluetooth® 2.0.

● Dacă interfața Bluetooth® 2.0 nu recunoaște dispozitivul Bluetooth®, comanda vocală spune „Pairing has timed out”, iar procesul de conectare se anulează.

Verificați dacă dispozitivul pe care îl conectați acceptă Bluetooth®, apoi reluați procedura de conectare.

 **NOTĂ**

● Dacă introduceți numărul greșit, comanda vocală va spune „Pairing failed”, iar procesul de conectare va fi anulat.

Confirmați dacă numărul este corect, apoi încercați să conectați din nou dispozitivul.

Dacă dispozitivul solicită un anumit cod de conectare, trebuie să setați codul de conectare. Pentru cerințele codului de conectare, consultați manualul dispozitivului și citiți secțiunea următoare „Dacă dispozitivul solicită un anumit cod de conectare” la pagina 7-57.

6. Comanda vocală va spune „Please say the name of the device after the beep”. Puteți atribui un nume dorit dispozitivului Bluetooth®, pe care îl puteți înregistra ca o etichetă a sistemului. Spuneți numele pe care doriți să-l înregistrați după bip.

 **NOTĂ**

● Dacă funcția de confirmare este activată, după repetarea etichetei dispozitivului, comanda vocală va spune „Is this correct?” Spuneți „Yes”.

Pentru a modifica eticheta dispozitivului, spuneți „No”, apoi spuneți din nou eticheta dispozitivului.

7. Comanda vocală va spune „Pairing Complete. Would you like to import the contacts from your mobile device now?” Spuneți „Yes”, iar comanda vocală va spune „Please wait while the contacts are imported. This may take several minutes.” Spuneți „No” pentru a finaliza procesul de conectare.

#### **Dacă dispozitivul solicită un anumit cod de conectare**

Dacă dispozitivul solicită un anumit cod de conectare, trebuie să setați codul de conectare. Respectați procedurile de mai jos.

1. Apăsați butonul VORBIRE.
2. Spuneți „Setup”.
3. Spuneți „Pairing Options”.
4. Spuneți „Set Code”.
5. Comanda vocală va spune „Do you want the pairing code to be random or fixed?” Spuneți „Fixed”.
6. Comanda vocală va spune „Please say a 4-digit pairing code”. Spuneți un cod din 4 cifre.
7. Comanda vocală va spune „Pairing code set to <codul de conectare>”.

În cazul în care funcția de confirmare este activată, sistemul va confirma dacă numărul este acceptabil. Spuneți „Yes”. Spuneți „No”, iar sistemul va reveni la pasul 6.

8. Comanda vocală va spune „Do you want to pair a device now?” Spuneți „Yes”, iar sistemul va trece la pasul 3 al procesului de conectare. Consultați „Procedura de conectare - tip 2”.

#### **Selectarea unui dispozitiv**

E00760700104

Dacă în vehicul sunt disponibile mai multe dispozitive conectate prin Bluetooth®, telefonul mobil sau playerul audio cel mai recent conectat este conectat automat la interfața Bluetooth® 2.0.

Puteți conecta alt telefon mobil sau player audio prin respectarea procedurilor de modificare a setării.

#### **Selectare telefon mobil**

1. Apăsați butonul VORBIRE.
2. Spuneți „Setup”.
3. Spuneți „Select phone”.
4. După ce comanda vocală spune „Please say”, vor fi indicate în ordine numerele telefoanelor mobile și etichete aferente telefoanelor mobile respective, începând cu telefonul mobil cel mai recent conectat.  
Spuneți numărul telefonului la care doriți să vă conectați.

#### **Interfață Bluetooth® 2.0\***

Dacă este activată funcția de confirmare, sistemul vă va întreba din nou dacă telefonul pe care doriți să-l conectați este cel corect. Pentru a continua conectarea la telefonul mobil, spuneți „Yes”.

Spuneți „No”, iar comanda vocală va spune „Please say”. Spuneți numărul telefonului la care doriți să vă conectați.

#### **NOTĂ**

- Puteți conecta oricând un telefon apăsând butonul VORBIRE și spunând numărul, chiar înainte ca sistemul identifice toate numerele și etichetele de dispozitiv aferente telefoanelor mobile conectate.

7

5. Telefonul selectat va fi conectat la interfața Bluetooth® 2.0. Comanda vocală va spune „<etichetă dispozitiv> selected”, iar sistemul va reveni la meniul principal.

#### **Selectare player audio**

1. Apăsați butonul VORBIRE.
2. Spuneți „Setup”.
3. Spuneți „Select music player”.
4. După ce comanda vocală spune „Please say”, vor fi indicate în ordine numărul playerelor audio și etichetele aferente playerelor audio respective, începând cu playerul audio cel mai recent conectat.

## Interfață Bluetooth® 2.0\*

Spuneți numărul playerului audio la care doriți să vă conectați.

Dacă este activată funcția de confirmare, sistemul vă va întreba din nou dacă playerul audio pe care doriți să-l conectați este cel corect. Pentru a continua conectarea la playerul audio, spuneți „Yes”.

Spuneți „No”, iar comanda vocală va spune „Please say”. Spuneți numărul playerului audio la care doriți să vă conectați.

7

### NOTĂ

- Puteți conecta oricând un player audio apăsând butonul VORBIRE și spunând numărul, chiar înainte ca sistemul identifice toate numerele și etichetele de dispozitiv aferente playerelor audio conectate.

5. Playerul audio selectat va fi conectat la interfața Bluetooth® 2.0.

Comanda vocală va spune „<etichetă dispozitiv> selected”, iar sistemul va reveni la meniul principal.

## Ștergerea unui dispozitiv

E00760700104

Pentru a șterge un dispozitiv Bluetooth® conectat din interfața Bluetooth® 2.0, utilizați procedura următoare.

1. Apăsați butonul VORBIRE.
2. Spuneți „Setup”.
3. Spuneți „Pairing Options”.
4. Comanda vocală va spune „Select one of the following: pair, edit, delete, or list.” Spuneți „Delete”.
5. După ce comanda vocală spune „Please say”, vor fi indicate în ordine numerele dispozitivelor și etichete aferente dispozitivelor respective, începând cu dispozitivul cel mai recent conectat. După terminarea citirii tuturor conexiunilor, comanda vocală va spune „or all”. Spuneți numărul dispozitivului pe care doriți să-l ștergeți din sistem. Dacă doriți să ștergeți din sistem toate telefoanele conectate, spuneți „All”.
6. Pentru confirmare, comanda vocală va spune „Deleting <etichetă dispozitiv> <număr>. Is this correct?” sau „Deleting all devices. Is this correct?” Pentru a șterge telefonul (telefoanele), spuneți „Yes”. Spuneți „No”, iar sistemul va reveni la pasul 4.

7. Comanda vocală va spune „Deleted”, iar sistemul va termina procesul de ștergere a dispozitivului.

### NOTĂ

- Dacă din diferite motive, procesul de ștergere a dispozitivului eșuează, comanda vocală va spune „Delete failed”, iar sistemul va anula ștergere dispozitivului.

## Verificarea unui dispozitiv Bluetooth® conectat

E00760800017

Puteți verifica un dispozitiv Bluetooth® conectat urmând pașii de mai jos.

1. Apăsați butonul VORBIRE.
2. Spuneți „Setup”.
3. Spuneți „Pairing Options”.
4. Comanda vocală va spune „Select one of the following: pair, edit, delete, or list.” Spuneți „List”.
5. Comanda vocală va indica în ordine etichetele dispozitivelor respective, începând cu dispozitivul Bluetooth® cel mai recent conectat.
6. După citirea etichetelor tuturor dispozitivelor Bluetooth® conectate, sistemul va spune „End of list, would you like to start from the beginning?”

Pentru a asculta din nou lista, spuneți „Yes”.

După terminare, spuneți „No” pentru a reveni la meniul principal.

### NOTĂ

- Dacă apăsați și eliberați butonul VORBIRE și spuneți „Continue” sau „Previous” în timpul citirii listei, sistemul va trece înainte sau înapoi prin listă.  
Spuneți „Continue” pentru a trece la următorul dispozitiv, cu numărul mai mare, sau „Previous” pentru a reveni la telefonul anterior, cu numărul mai mic.
- Puteți modifica eticheta dispozitivului prin apăsarea și eliberarea butonului VORBIRE, spunând apoi „Edit” în timp ce se citește lista.
- Puteți schimba telefonul care se va conecta prin apăsarea și eliberarea butonului VORBIRE, spunând apoi „Select phone” în timp ce se citește lista.
- Puteți schimba playerul audio care se va conecta prin apăsarea și eliberarea butonului VORBIRE, spunând apoi „Select music player” în timp ce se citește lista.

### Modificarea etichetei unui dispozitiv

E00760900018

Puteți modifica eticheta unui telefon mobil sau player audio conectat.

Pentru modificarea etichetei unui dispozitiv, urmați pașii de mai jos.

1. Apăsați butonul VORBIRE.
2. Spuneți „Setup”.
3. Spuneți „Pairing Options”.
4. Comanda vocală va spune „Select one of the following: pair, edit, delete, or list.” Spuneți „Edit”.
5. Comanda vocală spune „Please say” și va indica în ordine numerele dispozitivelor Bluetooth® și etichetele aferente dispozitivelor respective, începând cu dispozitivul Bluetooth® cel mai recent conectat.  
După citirea tuturor etichetelor dispozitivelor conectate, comanda vocală va spune „Which device, please?” Spuneți numărul etichetei pe care doriți să o modificați.

### NOTĂ

- Puteți apăsa și elibera butonul VORBIRE în timp ce se citește lista și puteți spune imediat numărul etichetei pe care doriți să o modificați.

6. Comanda vocală va spune „New name, please”. Spuneți numele pe care doriți să-l înregistrați ca etichetă nouă de dispozitiv.  
Dacă este activată funcția de confirmare, comanda vocală va spune „<Etichetă nouă dispozitiv>. Is this correct?” Spuneți „Yes”.

### Interfață Bluetooth® 2.0\*

Spuneți „No”, puteți spune eticheta nouă de dispozitiv pe care doriți să o înregistrați din nou.

7. Eticheta dispozitivului este modificată.

După terminarea modificării, comanda vocală va spune „New name saved”, iar sistemul va reveni la meniul principal.

### Utilizarea unui player audio conectat prin Bluetooth®

E00761000016

7

Pentru utilizarea unui player audio conectat prin Bluetooth®, consultați „Redare melodii de pe un dispozitiv Bluetooth® ” la pagina 7-40.

### Cum se efectuează și se primesc apeluri hands-free

E00761100059

Puteți efectua sau primi apeluri hands-free, cu un telefon mobil compatibil Bluetooth®, conectat la interfața Bluetooth® 2.0.  
De asemenea, puteți utiliza agendele din interfața Bluetooth® 2.0 pentru a efectua apeluri fără a forma numere de telefon.

Pentru a efectua un apel P.7-60

Funcție de trimitere P.7-61

Primire apeluri P.7-61

Funcție de dezactivare sunet P.7-61

Plăcerea de a conduce 7-59

## Interfață Bluetooth® 2.0\*

Comutarea între modul hands-free și modul privat P.7-62

### NOTĂ

- Dacă apelarea sau primirea unui apel sunt confirmate direct de pe telefonul mobil, este posibil ca apelurile hands-free să funcționeze defectuos.

## 7

### Pentru a efectua un apel

E00761200148

Puteți efectua un apel în următoarele 3 moduri, utilizând interfața Bluetooth® 2.0: efectuarea unui apel prin spunerea numărului de telefon, utilizând agenda interfeței Bluetooth® 2.0 și prin reapelare.

#### Efectuare apel utilizând numărul de telefon

Puteți efectua un apel spunând numărul de telefon.

1. Apăsăți butonul VORBIRE.
2. Spuneți „Dial”.
3. După ce comanda vocală spune „Number please”, spuneți numărul de telefon.
4. Comanda vocală va spune „Dialing <număr recunoscut>”.

Interfața Bluetooth® 2.0 va efectua apelul telefonic.

7-60 Plăcerea de a conduce

Dacă funcția de confirmare este activată, sistemul va confirma din nou numărul de telefon. Pentru a continua cu numărul respectiv, spuneți „Yes”.

Pentru a modifica numărul de telefon, spuneți „No”. Sistemul va spune „Number please”, apoi spuneți din nou numărul de telefon.

### NOTĂ

- Pentru engleză, sistemul va recunoaște atât „zero” cât și „oh” (litera „o”) ca numărul „0”.
- Interfața Bluetooth® 2.0 acceptă numere (între 0 și 9) și caractere (+, # și \*).
- Lungimea maximă acceptată a numărului de telefon este:
  - Număr de telefon internațional: + și numere de telefon (până la 18 caractere).
  - Cu excepția numărului de telefon internațional: numere de telefon (până la 19 caractere).

#### Efectuarea unui apel utilizând o agendă

Puteți efectua apeluri utilizând agenda vehiculului sau a agenda pentru mobil a interfeței Bluetooth 2.0®.

Pentru detalii despre agende, consultați „Funcție agendă” la pagina 7-62.

1. Apăsăți butonul VORBIRE.
2. Spuneți „Call”.

### NOTĂ

- Dacă spuneți „Call”, iar agenda vehiculului și a mobilului sunt goale, comanda vocală va spune „The vehicle phonebook is empty. Would you like to add a new entry now?” Spuneți „No”, iar comanda vocală va spune „Entering the phonebook - new entry menu”. Puteți introduce date în agenda vehiculului. Spuneți „No”, iar sistemul va reveni la meniul principal.

3. După ce comanda vocală spune „Name please”, spuneți numele contactului înregistrat în agendă, pe care doriți să-l apelați.

4. Dacă există o singură variantă, sistemul trece la pasul 5.

Dacă există 2 sau mai multe variante, comanda vocală va spune „More than one match was found, would you like to call <nume returnat>”. Dacă persoana respectivă este cea pe care doriți să o apelați, spuneți „Yes”.

Răspundeți „No”, iar comanda vocală va prezenta numele următoarei variante.

### NOTĂ

- Dacă spuneți „No” la toate numele citite de sistem, comanda vocală va spune „Name not found, returning to main menu”, iar sistemul va reveni la meniul principal.

5. Dacă doar 1 număr de telefon este înregistrat cu numele pe care tocmai l-ați spus, comanda vocală va trece la pasul 6.

Dacă numelui pe care tocmai l-ați spus îi sunt asociate 2 sau mai multe numere de telefon, comanda vocală va spune „Would you like to call <nume> at [home], [work], [mobile], or [other]?” Selectați locația care va fi apelată.

### NOTĂ

- Dacă numele selectat se regăsește în agenda vehiculului, dar în locația respectivă nu este înregistrat un număr de telefon, comanda vocală va spune „{home/work/mobile/other} not found for <nume>. Would you like to add location or try again?” Spuneți „Try again”, iar sistemul va reveni la pasul 3. Spuneți „Add location” și puteți înregistra un număr de telefon suplimentar în locația respectivă.
- Dacă numele selectat se regăsește în agenda mobilului, dar în locația respectivă nu este înregistrat un număr de telefon, comanda vocală va spune „{home/work/mobile/other} not found for <nume>. Would you like to try again?” Spuneți „Yes”, iar sistemul va reveni la pasul 3. Spuneți „No”, iar apelul va fi anulat. Reluați de la pasul 1.

6. Comanda vocală va spune „Calling <nume> <locație>”, iar sistemul va forma numărul de telefon.

### NOTĂ

- În cazul în care funcția de confirmare este activată, sistemul va verifica dacă numele și locația destinatarului sunt corecte. Dacă numele este corect, spuneți „Yes”. Dacă doriți să modificați numele sau locația apelului, spuneți „No”. Sistemul va reveni la pasul 3.

### Reapelare

Puteți reapela ultimul număr apelat, în funcție de jurnalul ultimelor numere formate de pe telefonul mobil conectat. Pentru reapelare, utilizați procedura următoare.

1. Apăsați butonul VORBIRE.
2. Spuneți „Redial”.

### Funcție de trimitere

E00761300035

În timpul unui apel, apăsați butonul VORBIRE pentru a activa modul comandă vocală, apoi spuneți „<numere> SEND” pentru a genera tonuri DTMF. De exemplu, dacă în timpul unui apel trebuie să apăsați un buton ca urmare a răspunsului

### Interfață Bluetooth® 2.0\*

unui sistem automat, apăsați butonul VORBIRE și spuneți „1 2 3 4 pound send”, iar telefonul mobil va trimite 1234#.

### Primire apeluri

E00761601080

Dacă primiți un telefon, iar contactul sau modul de utilizare este în poziția ON sau ACC, sistemul audio va comuta automat pe apel primit, chiar dacă era oprit.

Anunțul comenzii vocale cu privire la apelul primit se va auzi în difuzorul din dreapta. Puteți modifica setarea, astfel încât anunțul comenzii vocale să se audă în difuzorul din stânga. Pentru informații suplimentare, consultați „Schimbarea poziției difuzorului de redare a sunetului” la pagina 7-30.

Dacă CD-playerul sau aparatul de radio erau utilizate în momentul primirii apelului, sistemul audio va opri sunetul acestor sisteme și va reda numai apelul primit.

Pentru a primi un apel, apăsați butonul RĂSPUNS de pe volan.

După terminarea apelului, sistemul audio va reveni la starea anterioară.

### Funcție de oprire

E00760300041

Puteți opri microfonul vehiculului oricând în timpul unui apel.

## Interfață Bluetooth® 2.0\*

Dacă apăsați butonul VORBIRE în timpul unui apel și spuneți „Mute”, funcția de oprire se va activa și va opri microfonul.

Dacă spuneți „Mute off”, funcția de oprire se va dezactiva, iar microfonul se va activa.

## Comutarea între modul hands-free și modul privat

E00761400036

7

Interfața Bluetooth® 2.0 poate comuta între modul hands-free (apeluri hands-free) și modul privat (apeluri utilizând telefonul mobil).

Dacă apăsați butonul VORBIRE și spuneți „Transfer call” în timpul unui apel hands-free, puteți dezactiva modul hands-free, pentru a vorbi în modul privat.

Pentru a reveni la modul hands-free, apăsați din nou butonul VORBIRE și spuneți „Transfer call”.

## Funcție agendă

E00763700017

Interfața Bluetooth® 2.0 dispune de 2 tipuri de agende, diferite de agenda din memoria telefonului mobil. Acestea sunt agenda vehiculului și agenda mobilă.

Aceste agende telefonice sunt utilizate pentru înregistrarea numerelor de telefon și apelarea

numerelor dorite prin intermediul comenzii vocale.

### NOTĂ

- Deconectarea cablului bateriei nu va duce la ștergerea informațiilor înregistrate în agendă.

## Agenda vehiculului

E00763801262

Această agendă este utilizată pentru efectuarea apelurilor cu ajutorul comenzii vocale.

În agenda vehiculului pot fi înregistrate până la 32 de nume per limbă.

De asemenea, fiecare intrare dispune de 4 locații: acasă, serviciu, mobil și altă locație. În fiecare locație poate fi înregistrat un număr de telefon.

Puteți înregistra un nume dorit ca nume pentru orice intrare înregistrată în agenda vehiculului.

Numele și numerele de telefon pot fi modificate ulterior.

Agenda vehiculului poate fi utilizată cu toate telefoanele mobile conectate.

## ■ Înregistrarea unui număr de telefon în agenda vehiculului

Puteți înregistra un număr de telefon în agenda vehiculului în următoarele 2 moduri: citirea unui număr de telefon, selectarea și transferul unei intrări din agenda telefonului mobil.

### ◆ Înregistrarea prin citirea unui număr de telefon

1. Apăsați butonul VORBIRE.
2. Spuneți „Phonebook”.
3. Comanda vocală va spune „Select one of the following: new entry, edit number, edit name, list names, delete, erase all, or import contact”. Spuneți „New entry”.
4. Comanda vocală va spune „Name please”. Spuneți numele pe care doriți să-l înregistrați.

### NOTĂ

- Dacă a fost atins deja numărul maxim de intrări înregistrate, comanda vocală va spune „The phonebook is full. Would you like to delete a name?”. Dacă doriți să ștergeți un nume înregistrat, spuneți „Yes”. Dacă spuneți „No”, sistemul va reveni la meniul principal.



5. După înregistrarea numelui, comanda vocală va spune „home, work, mobile, or other?” Spuneți locația în care doriți să salvați un număr de telefon.

### NOTĂ

- Dacă este activată funcția de confirmare, comanda vocală va spune „<Locație>. Is this correct?” Spuneți „Yes”.  
Dacă în locația respectivă este înregistrat un număr de telefon, comanda vocală va spune „The current number is <număr de telefon>, number please”.  
Dacă nu doriți să modificați numărul de telefon, spuneți „cancel” sau numărul înregistrat inițial.

6. Comanda vocală va spune „Number please”. Spuneți numărul de telefon pentru a-l înregistra.

### NOTĂ

- Pentru engleză, sistemul va recunoaște atât „zero” cât și „oh” (litera „o”) ca numărul „0”.

7. Comanda vocală va repeta numărul de telefon pe care tocmai l-ați citit și îl va înregistra.

După înregistrarea numărului de telefon, comanda vocală va spune „Number saved. Would you like to add another number for this entry?”

Pentru a adăuga alt număr de telefon într-o locație nouă a intrării curente, spuneți „Yes”. Sistemul va reveni la pasul 5, selectarea locației.

Spuneți „No” pentru a termina procesul de înregistrare și pentru a reveni la meniul principal.

### NOTĂ

- Dacă funcția de confirmare este activată, după repetarea numărului de telefon pe care l-ați citit, comanda vocală va spune „Is this correct?” Spuneți „Yes”.  
Spuneți „No” pentru a reveni la pasul 6, înregistrarea numărului de telefon.

### ◆ Selectarea și transferul unei intrări din agenda telefonului mobil

Puteți selecta 1 intrare din agenda telefonului mobil și o puteți înregistra în agenda vehiculului.

### NOTĂ

- Transferul nu este permis în timpul deplasării. Înainte de a efectua transferul, asigurați-vă că vehiculul este parcat într-o locație sigură.

### NOTĂ

- În funcție de compatibilitatea dispozitivului, este posibil ca toate datele sau o parte a acestora să nu fie transferate, chiar dacă telefonul mobil acceptă Bluetooth®.
- Lungimea maximă acceptată a numărului de telefon este de 19 caractere. Orice număr de telefon de 20 de caractere sau mai mult va fi redus la primele 19 caractere.
- Dacă numerele de telefon conțin alte caractere față de cele de la 0 la 9, \*, # sau +, aceste caractere sunt șterse înainte de transfer.
- Pentru setările de conectare a telefonului mobil, consultați instrucțiunile de utilizare ale acestuia.

7

1. Apăsați butonul VORBIRE.
2. Spuneți „Phonebook”.
3. Comanda vocală va spune „Select one of the following: new entry, edit number, edit name, list names, delete, erase all, or import contact”. Spuneți „Import contact”.
4. Comanda vocală va spune „Would you like to import a single entry or all contacts?” Spuneți „Single entry”. Interfața Bluetooth® 2.0 se va pregăti pentru recepționarea datelor din agendă transferate.



## Interfață Bluetooth® 2.0\*

 **NOTĂ**

- Dacă a fost atins deja numărul maxim de intrări înregistrate, comanda vocală va spune „The phonebook is full. Would you like to delete a name?” Dacă doriți să ștergeți un nume înregistrat, spuneți „Yes”. Dacă spuneți „No”, sistemul va reveni la meniul principal.

**7**

5. După ce comanda vocală spune „Ready to receive a contact from the phone. Only a home, a work, and a mobile number can be imported”, interfața Bluetooth® 2.0 va recepționa datele din agenda telefonului mobil compatibil Bluetooth®.

6. Configurați telefonul mobil compatibil Bluetooth® pentru ca intrarea din agendă pe care doriți să o înregistrați în agenda vehiculului să poată fi transferată în interfața Bluetooth® 2.0.

 **NOTĂ**

- Dacă interfața Bluetooth® 2.0 nu recunoaște telefonul mobil compatibil Bluetooth® sau în cazul în care conexiunea durează prea mult, comanda vocală va spune „Import contact has timed out”, iar sistemul va anula înregistrarea. În astfel de situații, reluați de la pasul 1.

 **NOTĂ**

- Dacă apăsați butonul ÎNCHIS sau dacă țineți apăsat butonul VORBIRE, înregistrarea se va anula.

7. După terminarea recepției, comanda vocală va spune „<Câte numere de telefon au fost înregistrate în sursa de import> numbers have been imported. What name would you like to use for these numbers?” Spuneți numele pe care doriți să-l înregistrați pentru această intrare în agendă.

 **NOTĂ**

- Dacă numele introdus este utilizat deja pentru altă intrare în agendă sau dacă este asemănător cu un nume utilizat pentru altă intrare în agendă, numele respectiv nu poate fi înregistrat.

8. Comanda vocală va spune „Adding <nume>”.

În cazul în care funcția de confirmare este activată, sistemul va întreba dacă numele este corect. Spuneți „Yes”.

Spuneți „No”, iar comanda vocală va spune „Name please”. Înregistrați un alt nume.

9. Comanda vocală va spune „Numbers saved”.

10. Comanda vocală va spune „Would you like to import another contact?”

Spuneți „Yes” dacă doriți să continuați cu înregistrarea. Puteți continua să înregistrați o intrare nouă în agendă de la pasul 5.

Spuneți „No”, iar sistemul va reveni la meniul principal.

### ■ Modificarea conținutului înregistrat în agenda vehiculului

E00739800024

Puteți modifica sau șterge un nume sau un număr de telefon înregistrat în agenda vehiculului.

De asemenea, puteți asculta numele înregistrate în agenda vehiculului.

 **NOTĂ**

- Sistemul trebuie să dispună de cel puțin o intrare.

### ◆ Modificarea unui număr de telefon

1. Apăsați butonul VORBIRE.

2. Spuneți „Phonebook”.

3. Comanda vocală va spune „Select one of the following: new entry, edit number, edit name, list names, delete, erase all, or import contact”. Spuneți „Edit number”.

4. Comanda vocală va spune „Please say the name of the entry you would like to edit, or say list names”. Spuneți numele intrării în agendă pe care doriți să o modificați.

**NOTĂ**

- Spuneți „List names”, iar numele înregistrate în agendă vor fi citite în ordine. Consultați „Agendă vehicul: ascultarea listei numelor înregistrate” la pagina 7-65.

5. Comanda vocală va spune „Home, work, mobile or other?” Selectați și spuneți locația în care este înregistrat numărul de telefon pe care doriți să-l modificați.

În cazul în care funcția de confirmare este activată, sistemul va verifica din nou locația și numărul respectiv. Spuneți „Yes” dacă doriți să continuați cu modificarea.

Spuneți „No”, iar sistemul va reveni la pasul 3.

6. Comanda vocală va spune „Number, please”. Spuneți numărul de telefon pe care doriți să-l înregistrați.

**NOTĂ**

- Dacă în locația respectivă este înregistrat un număr de telefon, comanda vocală va spune „The current number is <numărul curent>. New number, please.” Pentru a modifica numărul de telefon, spuneți un număr nou de telefon.

7. Comanda vocală va repeta numărul de telefon.

În cazul în care funcția de confirmare este activată, sistemul va întreba dacă numărul este corect. Spuneți „Yes”.

Spuneți „No”, iar sistemul va reveni la pasul 3.

8. După înregistrarea numărului de telefon, comanda vocală va spune „Number saved”, iar sistemul va reveni la meniul principal.

**NOTĂ**

- Dacă în locația în care a fost deja înregistrat un număr de telefon a fost suprascris un număr de telefon nou, comanda vocală va spune „Number changed”, iar sistemul va reveni la meniul principal.

**◆ Modificarea unui nume**

1. Apăsați butonul VORBIRE.
2. Spuneți „Phonebook”.
3. Comanda vocală va spune „Select one of the following: new entry, edit number, edit name, list names, delete, erase all, or import contact”. Spuneți „Edit name”.
4. Comanda vocală va spune „Please say the name of the entry you would like to edit, or say list names”. Spuneți numele pe care doriți să-l modificați.

**NOTĂ**

- Spuneți „List names”, iar numele înregistrate în agendă vor fi citite în ordine. Consultați „Agendă vehicul: ascultarea listei numelor înregistrate” la pagina 7-65.

5. Comanda vocală va spune „Changing <nume>”.

În cazul în care funcția de confirmare este activată, sistemul va întreba dacă numele este corect. Spuneți „Yes” dacă doriți să continuați cu modificarea, pornind de la aceste informații. Spuneți „No”, iar sistemul va reveni la pasul 4.

6. Comanda vocală va spune „Name please”. Spuneți numele nou pe care doriți să-l înregistrați.

7. Numele înregistrat se va modifica. După terminarea modificării, sistemul va reveni la meniul principal.

**◆ Ascultarea listei numelor înregistrate**

E00739900025

1. Apăsați butonul VORBIRE.
2. Spuneți „Phonebook”.
3. Comanda vocală va spune „Select one of the following: new entry, edit number, edit name, list names, delete, erase all, or import contact”. Spuneți „List names”.
4. Interfața Bluetooth® 2.0 va citi în ordine intrările din agendă.

## Interfață Bluetooth® 2.0\*

5. După terminarea operațiunii, comanda vocală va spune „End of list, would you like to start from the beginning?” Pentru a asculta din nou lista, spuneți „Yes”. După terminare, spuneți „No” pentru a reveni la meniul anterior sau la meniul principal.

### NOTĂ

- Puteți apela, modifica sau șterge un nume citit.  
Apăsăți butonul VORBIRE și spuneți „Call” pentru a apela numele, „Edit name” pentru a-l modifica sau „Delete” pentru a-l șterge. Se va auzi un bip, iar sistemul va executa comanda.
- Dacă apăsați butonul VORBIRE și spuneți „Continue” sau „Previous” în timpul citirii listei, sistemul va trece înainte sau înapoi prin listă. Spuneți „Continue” pentru a trece la următoarea intrare sau „Previous” pentru a reveni la intrarea anterioară.

### ◆ Ștergerea unui număr de telefon

E0074000026

1. Apăsăți butonul VORBIRE.
2. Spuneți „Phonebook”.
3. Comanda vocală va spune „Select one of the following: new entry, edit number, edit name, list names, delete, erase all, or import contact”. Spuneți „Delete”.

7-66 Pălăcerea de a conduce

4. Comanda vocală va spune „Please say the name of the entry you would like to delete, or say list names”. Spuneți numele intrării din agendă în care este înregistrat numărul de telefon pe care doriți să-l ștergeți.

### NOTĂ

- Spuneți „List names”, iar numele înregistrate în agendă vor fi citite în ordine. Consultați „Agendă vehicul: ascultarea listei numelor înregistrate” la pagina 7-65.

5. Dacă în locația respectivă este înregistrat un singur număr de telefon, comanda vocală va spune „Deleting <nume> <locație>”.

Dacă intrarea respectivă dispune de mai multe numere de telefon, comanda vocală va spune „Would you like to delete [home], [work], [mobile], [other], or all?”  
Selectați locația pe care doriți să o ștergeți, iar comanda vocală va spune „Deleting <nume> <locație>”.

### NOTĂ

- Pentru a șterge numerele de telefon din toate locațiile, spuneți „All”.

6. Sistemul va întreba dacă doriți într-adevăr să ștergeți numărul (numerele) de telefon selectate, spuneți „Yes”.

Spuneți „No”, iar sistemul va anula ștergerea numărului (numerele) de telefon și va reveni la pasul 4.

7. După terminarea ștergerii numărului de telefon, comanda vocală va spune „<nume> <locație> deleted”, iar sistemul va reveni la meniul principal.

Dacă toate locațiile sunt șterse, sistemul va spune „<nume> and all locations deleted”, iar numele va fi șters din agendă. Dacă intrarea mai dispune de numere de telefon, acestora le va fi asociat în continuare numele respectiv.

### ■ Ștergere agendă

E00740100027

Puteți șterge toate informațiile înregistrate în agenda vehiculului.

1. Apăsăți butonul VORBIRE.
2. Spuneți „Phonebook”.
3. Comanda vocală va spune „Select one of the following: new entry, edit number, edit name, list names, delete, erase all, or import contact”. Spuneți „Erase all”.
4. Pentru confirmare, comanda vocală va spune „Are you sure you want to erase everything from your hands-free system phonebook?” Spuneți „Yes”.  
Spuneți „No” pentru a anula ștergerea tuturor informațiilor înregistrate în agendă și pentru a reveni la meniul principal.

5. Comanda vocală va spune „You are about to delete everything from your hands-free system phonebook. Do you want to continue?” Pentru a continua, spuneți „Yes”. Spuneți „No” pentru a anula ștergerea tuturor informațiilor înregistrate în agendă și pentru a reveni la meniul principal.
6. Comanda vocală va spune „Please wait, erasing the hands-free system phonebook”, apoi sistemul va șterge toate datele din agendă. După terminarea ștergerii, comanda vocală va spune „Hands-free system phonebook erased”, iar sistemul va reveni la meniul principal.

### Agenda mobilă

E00763900080

Toate intrările din agenda unui telefon mobil pot fi transferate simultan și înregistrate în agenda mobilă. Pot fi înregistrate 7 agende mobile, fiecare cu câte 1.000 de nume.

Interfața Bluetooth® 2.0 convertește automat de la text la voce numele înregistrate în intrările din agendă transferate și creează nume.

### NOTĂ

- Numai agenda mobilă transferată de la telefonul mobil conectat poate fi utilizată cu telefonul mobil respectiv.
- Nu puteți modifica numele și numerele de telefon ale intrărilor înregistrate în agenda mobilă. De asemenea, nu puteți selecta și șterge intrări în agendă. Pentru modificarea sau ștergerea acestor informații, faceți acest lucru în agenda de pe telefonul mobil, apoi transferați din nou agenda.

### Importul agendei unui dispozitiv

Pentru transferarea agendei de pe telefonul mobil în agenda mobilă, efectuați pașii de mai jos.

### NOTĂ

- Transferul nu este permis în timpul deplasării. Înainte de a efectua transferul, asigurați-vă că vehiculul este parcat într-o locație sigură.
- Agenda pentru mobil salvată este înlocuită cu agenda de pe telefonul mobil.
- În funcție de compatibilitatea dispozitivului, este posibil ca toate datele sau o parte a acestora să nu fie transferate, chiar dacă telefonul mobil acceptă Bluetooth®.
- Poate fi importat numai un număr de telefon de acasă, de la birou sau de telefon mobil.

### NOTĂ

- Lungimea maximă acceptată a numărului de telefon este de 19 caractere. Orice număr de telefon de 20 de caractere sau mai mult va fi redus la primele 19 caractere.
- Dacă numerele de telefon conțin alte caractere față de cele de la 0 la 9, \*, # sau +, aceste caractere sunt șterse înainte de transfer.
- Pentru setările de conectare a telefonului mobil, consultați instrucțiunile de utilizare ale acestuia.

7

1. Apăsați butonul VORBIRE.
2. Spuneți „Phonebook”.
3. Comanda vocală va spune „Select one of the following: new entry, edit number, edit name, list names, delete, erase all, or import contact”. Spuneți „Import contact”.
4. Comanda vocală va spune „Would you like to import a single entry or all contacts?” Spuneți „All contacts”.
5. Comanda vocală va spune „Importing the contact list from the mobile phonebook. This may take several minutes to complete. Would you like to continue?” Pentru transferarea agendei de pe telefonul mobil în agenda mobilă, spuneți „Yes”. Spuneți „No”, iar sistemul va reveni la meniul principal.

## Interfață Bluetooth® 2.0\*

### NOTĂ

- În funcție de numărul de contacte, transferul poate dura mai mult.
- Dacă interfața Bluetooth® 2.0 nu s-a putut conecta la telefonul mobil compatibil Bluetooth®, comanda vocală va spune „Unable to transfer contact list from phone”, iar sistemul va reveni la meniul principal.
- Dacă apăsați butonul ÎNCHIS sau dacă țineți apăsat butonul VORBIRE în timpul transferului datelor, transferul va fi anulat, iar sistemul va reveni la meniul principal.
- Dacă survine o eroare în timpul transferului datelor, va fi anulat întreg transferul, comanda vocală va spune „Unable to complete the phonebook import”, iar sistemul va reveni la meniul principal.
- Dacă agenda este goală, comanda vocală va spune „There are no contacts on the connected phone”.

7

6. După terminarea transferului, comanda vocală va spune „Import complete”, iar sistemul va reveni la meniul principal.

Mufă USB\*

**Comenzi de înregistrare**

E00732401640

Expresie	Engleză	Franceză	Spaniolă	Italiană	Germană	Olandeză	Portugheză	Rusă
1	0123456789	0123456789	0123456789	0123456789	0123456789	0123456789	0123456789	0123456789
2	888 555 1212	888 555 1212	888 555 1212	888 555 1212	888 555 1212	888 555 1212	888 555 1212	888 555 1212
3	Call	Appeler	Llamar	Chiama	Anrufen	Bellen	Ligar	Вызов
4	Dial	Composer	Marcar	Componi	Wählen	Nummer keuze	Marcar	Набор
5	Setup	Configurer	Configuración	Configura	Einrichtung	Setup	Configurar	Настройка
6	Cancel	Annuler	Cancelar	Annulla	Abbrechen	Annuleren	Cancelar	Отмена
7	Continue	Continuer	Continuar	Continua	Weiter	Doorgaan	Continuar	Продолжить
8	Help	Aide	Ayuda	Aiuto	Hilfe	Help	Ajuda	Справка

**7****Mufă USB\***

E00761902136

Puteți conecta dispozitivul de memorie USB, iPod-ul\* sau smartphone-ul pentru a reda fișiere audio stocate pe iPod sau pe dispozitivul conectat.

\*: „iPod” este o marcă înregistrată a Apple Inc. în Statele Unite și în alte țări.

Această secțiune explică modalitatea de conectare și de deconectare a unui dispozitiv de memorie USB, iPod sau smartphone. Pentru detalii privind redarea fișierelor audio, consultați secțiunea următoare.

**Vehicule echipate cu radio LW/MW/FM cu reglaj electronic și CD player**

Consultați „Redare melodii de pe un dispozitiv USB” la pagina 7-32.

Consultați „Redare folosind comanda vocală melodii de pe iPod” la pagina 7-34.

**Vehiculele echipate cu sistem audio cu conexiune pentru smartphone (SDA)**

Consultați manualul de utilizare separat.

**⚠️ AVERTISMENT**

- Nu conectați/deconectați un dispozitiv de memorie USB, iPod sau smartphone în timpul deplasării. Acest lucru poate fi foarte periculos. Efectuați această operație înainte de a porni la drum.

## Mufă USB\*

### Conectarea unui dispozitiv de memorie USB

E00762002091

#### Conectare

1. Conectați un cablu de conectare USB disponibil pe piață (A) la dispozitivul de memorie USB (B).

**7**

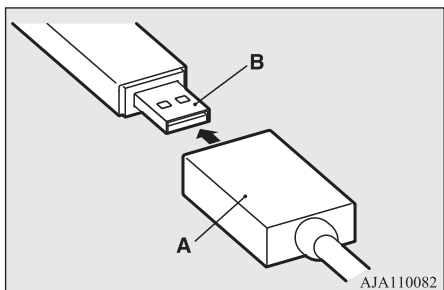

AJA110082

2. Deschideți capacul (C) și conectați capătul opus al cablului de conectare USB.

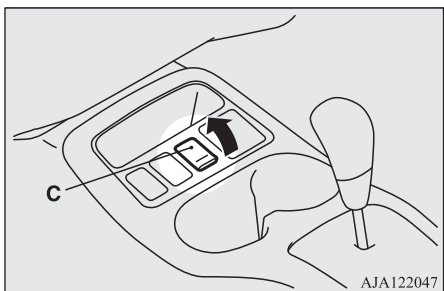

AJA122047

7-70 Plăcerea de a conduce

#### NOTĂ

- Nu conectați dispozitivul de memorie USB direct la mufa USB. Este posibil ca dispozitivul de memorie USB să se defecteze.

3. Pentru deconecta cablul de conectare USB, efectuați pașii de montare în ordine inversă.

### Conectarea unui iPod sau smartphone

E00762102164

#### Conectare

1. Conectați cablul de conectare la iPod sau cablul de conectare USB la smartphone.

#### NOTĂ

- Când conectați iPod-ul, utilizați un cablu de conectare original Apple.

2. Deschideți capacul (A) și conectați capătul opus al cablului de conectare sau al cablului de conectare USB.

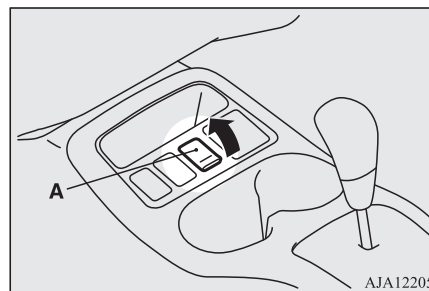

AJA122050

3. Pentru deconecta cablul de conectare sau cablul de conectare USB, efectuați pașii de montare în ordine inversă.

### Tipuri de dispozitive care pot fi conectate și specificații fișiere acceptate

E00762201849

#### Vehiculele echipate cu sistem audio cu conexiune pentru smartphone (SDA)

Consultați manualul de utilizare separat.

#### Vehiculele echipate cu radio LW/MW/FM cu reglaj electronic și CD player

Consultați secțiunile următoare.

Mufă USB\*

**Tipuri de dispozitive**

E00762301648

Pot fi conectate dispozitive de următoarele tipuri.

Nume model		Stare
Dispozitiv de memorie USB		Capacitate de stocare cel puțin 256 MB (în format FAT16/32)
iPod*	generația a 5-a	F/W Ver. 1.3 sau ulterioară
iPod classic*	80 GB/180 GB	F/W Ver. 1.1.2 sau ulterioară
	120GB	F/W Ver. 2.0.1 sau ulterioară
	160 GB (sfârșitul 2009)	F/W Ver. 2.0.4 sau ulterioară

Nume model		Stare
iPod nano*	prima generație	F/W Ver. 1.3.1 sau ulterioară
	generația a 2-a	F/W Ver. 1.1.3 sau ulterioară
	generația a 3-a	F/W Ver. 1.1.3 sau ulterioară
	generația a 4-a	F/W Ver. 1.0.4 sau ulterioară
	generația a 5-a	F/W Ver. 1.0.2 sau ulterioară
	generația a 6-a	F/W Ver. 1.0 sau ulterioară
iPod touch*	prima generație	F/W Ver. 3.1.3 sau ulterioară
	generația a 2-a	F/W Ver. 4.2.1 sau ulterioară
	generația a 3-a	F/W Ver. 4.3.1 sau ulterioară
	generația a 4-a	F/W Ver. 4.3.1 sau ulterioară

Nume model		Stare
iPhone*	iPhone	F/W Ver. 3.1.3 sau ulterioară
	iPhone 3G	F/W Ver. 4.2.1 sau ulterioară
	iPhone 3GS	F/W Ver. 4.3.1 sau ulterioară
	iPhone 4	F/W Ver. 4.3.1 sau ulterioară
	iPhone 4S	F/W Ver. 5.0.1 sau ulterioară
Alte modele față de dispozitive de memorie USB și iPod-uri		Player audio digital care acceptă sisteme de stocare a datelor

\*: „iPod”, „iPod classic”, „iPod nano”, „iPod touch” și „iPhone” sunt mărci comerciale ale Apple Inc, înregistrate în S.U.A. și în alte țări.

La vehiculele echipate cu interfață Bluetooth® 2.0, pentru tipurile de dispozitive „iPod”, „iPod classic”, „iPod nano”, „iPod touch” și smartphone care pot fi conectate, accesați site-ul MITSUBISHI MOTORS.

Citiți și confirmați „avertismentul cu privire la linkurile către site-urile ale altor companii”. Este posibil ca site-urile de mai sus să vă



## Parasolare

direcționeze către alte site-uri, care nu aparțin MITSUBISHI MOTORS.

<https://www.mitsubishi-motors.com/en/products/index.html>

### NOTĂ

- În funcție de tipul de dispozitiv de memorie USB sau de alte dispozitive conectate, este posibil ca acesta să nu funcționeze corespunzător sau ca funcțiile disponibile să fie limitate.
- Se recomandă utilizarea unui iPod cu firmware actualizat la ultima versiune.
- Când contactul sau modul de funcționare este în poziția ON sau ACC, iPod-ul poate fi încărcat prin conectarea acestuia la mufa USB.
- Nu lăsați dispozitivul de memorie USB, iPod-ul sau smartphone-ul în vehicul.
- Se recomandă să faceți o copie de siguranță a fișierelor, în cazul în care datele sunt compromise.
- Nu conectați la mufa USB un dispozitiv (hard disc, cititor de carduri, cititor de memorie etc.) care nu este precizat în secțiunea anterioară. Este posibil ca dispozitivul și/sau datele să se deterioreze. Dacă ați conectat din greșală un alt dispozitiv, scoateți-l după ce treceți contactul în poziția „LOCK” sau modul de funcționare în poziția OFF.

7

## Specificații fișiere

E00762401144

Puteți reda fișiere audio salvate pe un dispozitiv de memorie USB sau pe alte dispozitive care acceptă sisteme de stocare a datelor, cu următoarele specificații. Când conectați un iPod, specificațiile fișierelor compatibile depind de iPod-ul conectat.

Articol	Stare
Format fișier	MP3, WMA, AAC, WAV*
Număr maxim de niveluri (inclusiv rădăcina)	Nivelul 8
Număr de directoare	700
Număr de fișiere	65.535

\*: vehicule echipate cu interfață Bluetooth® 2.0

## Parasolare

E00711202860

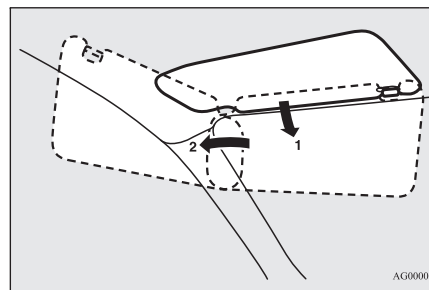

- 1- Pentru a elimina efectul de orbire din față
- 2- Pentru a elimina efectul de orbire din lateral

## Oglindă pe parasolar

Oglinda de pe parasolar este montată pe spațiile parasolarului.

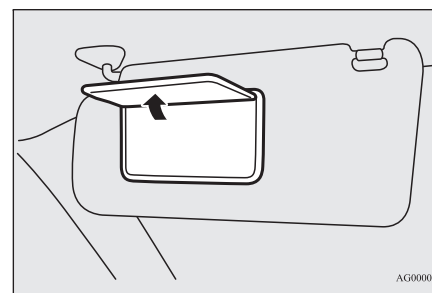

## Suport pentru bilete

Suportul (A) este amplasat pe spatele parosolarului.

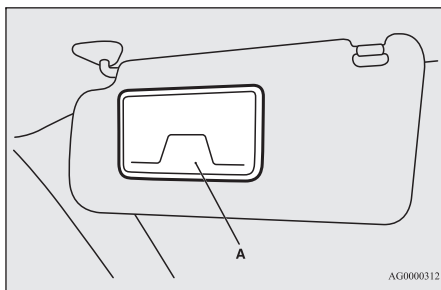

AG0000312

### ATENȚIE

- Nu lăsați cartele din plastic în suportul pentru bilete. Deoarece habitaclul vehiculului se încălzește foarte tare dacă vehiculul este parcat în soare, cartelele se pot deforma sau crăpa.

## Priză accesorii

E00711602763

Priza pentru accesorii poate fi utilizată doar când contactul sau modul de funcționare este în poziția ON sau ACC.

Pentru a utiliza un accesoriu cu conectare directă, deschideți capacul și introduceți mufa în priză pentru accesorii.

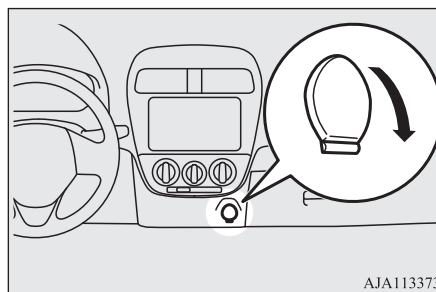

AJA113373

### ATENȚIE

- Utilizați accesorii care funcționează la 12 V și la cel mult 120 W.
- Utilizarea pe termen lung a aparatului electric cu motorul oprit poate provoca descărcarea bateriei.
- Când nu utilizați priză pentru accesorii, capacul trebuie să fie închis deoarece priză poate fi blocată de diferite obiecte și se poate scurtecircuata.

## Priză accesorii

## Lămpi habitaclu

E00712001318

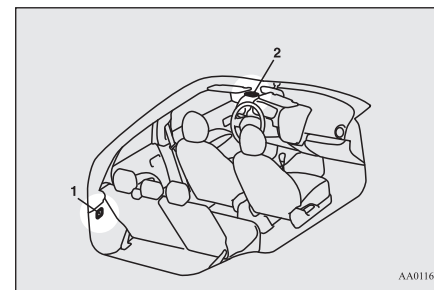

AA0116437

7

- 1- Lampă portbagaj\*
- 2- Plafonieră

### NOTĂ

- Dacă lăsați lămpile aprinse cu motorul oprit, bateria se va descărca. Înainte de a părăsi vehiculul, asigurați-vă că lampa este stinsă.

## Lămpi habitacul

### Plafonieră

E00712601532

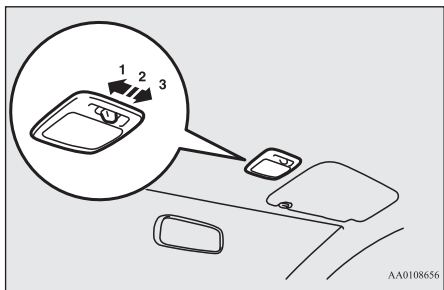

7

#### 1 - (☰)

Plafoniera se aprinde indiferent dacă o ușă sau hayonul este deschis sau închis.

#### 2 - (●)

#### Funcție de stingere întârziată

[Vehicule fără sistem de închidere centralizată]

Plafoniera se aprinde la deschiderea unei uși sau a hayonului. Se stinge după aproximativ 7 secunde de la închiderea tuturor ușilor și a hayonului.

Cu toate acestea, lampa se stinge imediat la cuplarea contactului, dacă toate ușile și hayonul sunt închise.

[Vehicule cu sistem de închidere centralizată]

Plafoniera se aprinde la deschiderea unei uși sau a hayonului. Se stinge după aproximativ 15 secunde de la închiderea ușilor sau a hayonului.

Cu toate acestea, plafoniera se stinge imediat în următoarele situații, dacă toate ușile și hayonul sunt închise:

- La trecerea contactului sau a modului de funcționare în poziția ON.
- Dacă pentru încuierea vehiculului este utilizată funcția de închidere centralizată.
- Dacă pentru încuierea vehiculului este utilizată telecomanda sistemului de acces sau de utilizare fără cheie.
- Dacă vehiculul dispune de sistem de utilizare fără cheie, când pentru încuierea vehiculului este utilizată funcția de utilizare fără cheie.

#### Funcție de stingere automată

Dacă lampa este lăsată aprinsă și contactul este în poziția „LOCK” sau „ACC” sau modul de funcționare este în poziția OFF sau ACC și se deschide o ușă sau hayonul, aceasta se stinge automat după aproximativ 30 de minute.

Plafoniera se aprinde din nou după ce se stinge automat în următoarele situații:

- La trecerea contactului sau a modului de funcționare în poziția ON.
- Dacă se utilizează sistemul de acces sau de utilizare fără cheie.

- Dacă toate ușile și hayonul sunt închise.

### NOTĂ

- Dacă motorul a fost pornit utilizând cheia, iar cheia este scoasă din contact în timp ce ușile și hayonul sunt închise, plafoniera se aprinde, iar după câteva secunde se stinge.
  - Dacă motorul a fost pornit utilizând funcția de utilizare fără cheie, iar modul de funcționare este în poziția OFF în timp ce ușile și hayonul sunt închise, plafoniera se aprinde, iar după aproximativ 15 secunde se stinge. (dacă există în dotare)
  - Timpul până la stingerea plafonierei (stingere întârziată) poate fi reglat. Pentru informații suplimentare, consultați o unitate de service autorizată MITSUBISHI MOTORS.
  - Funcția de stingere automată nu poate fi utilizată dacă butonul plafonierei este în poziția „☰”.
- De asemenea, această funcție poate fi dezactivată. Pentru detalii, consultați o unitate de service autorizată MITSUBISHI MOTORS

#### 3 - (○)

Plafoniera se stinge indiferent dacă o ușă sau hayonul este deschis sau închis.

## Lampă portbagaj\*

E00712700725

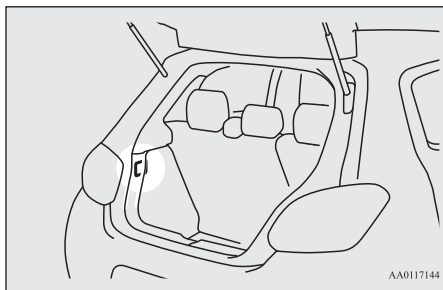

AA0117144

Lampa se aprinde la deschiderea hayonului și se stinge la închiderea acestuia.

## Spații de depozitare

E00713101895

### ⚠️ ATENȚIE

- Nu lăsați niciodată brichete, cutii de băuturi carbogazoase sau ochelari în habitaclu, când parcați vehiculul la soare. Habitaclul se va încălzi foarte tare, brichetele sau alte articole inflamabile pot lua foc, iar cutiile se pot sparge. De asemenea, este posibil ca ochelarii cu lentile din plastic să se deformeze sau să se crape.
- În timpul deplasării, păstrați capacele spațiilor de depozitare închise. În caz contrar, capacul sau conținutul spațiilor de depozitare pot provoca răniri.

## Torpedo

E00717603049

Pentru deschidere, trageți de mâner (A).

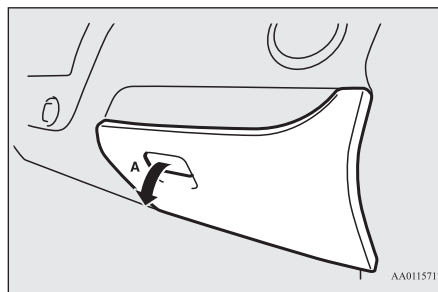

AA0115717

## Compartiment de depozitare sub podeaua portbagajului\*

E00718701913

Compartimentul (A) pentru depozitarea obiectelor se află în portbagaj.

Pentru utilizarea compartimentului, ridicați panoul podelei portbagajului (B).

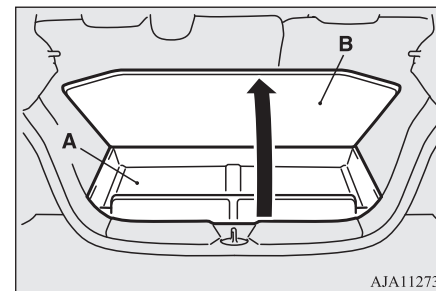

AJA112738

7

## Suport pentru pahare

E00714502503

### ⚠️ AVERTISMENT

- Nu stropiți cu apă și nu vărsați băuturi în habitaclu. Dacă butoanele, cablurile sau componentele electrice se udă, este posibil să se defecteze sau să provoace un incendiu. Dacă vărsați din greșeală o băutură, ștergeți cât mai mult lichid posibil și consultați imediat o unitate de service autorizată MITSUBISHI MOTORS.

## Suport pentru sticle

### ⚠ ATENȚIE

- Nu beți băuturi în timpul deplasării vehiculului. Nu veți mai fi atenți la drum și puteți provoca un accident.

### 📖 NOTĂ

- În funcție de formă, este posibil ca uneori recipientele din plastic să nu se fixeze perfect. Recipientele din plastic neasigurate corespunzător pot cădea în timpul deplasării, verificați ca acestea să fie asigurate corespunzător sau utilizați suportul pentru pahare.

7

## Pentru scaunul față

Suportul pentru pahare se află în fața compartimentului de depozitare din consolă.

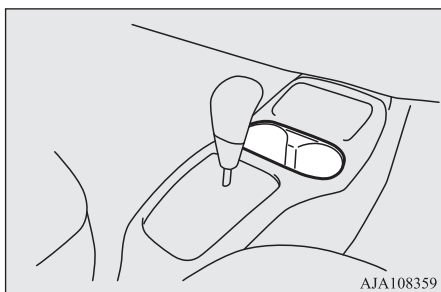

## Pentru bancheta spate

E00718900152

Suportul pentru pahare este amplasat în spațiile manetei frânei de mână.

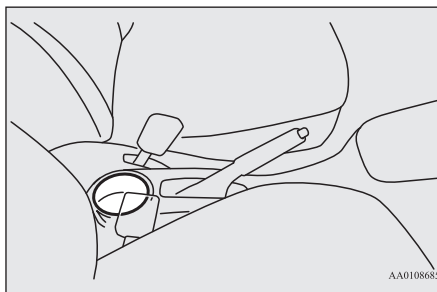

## Suport pentru sticle

E00718201673

### ⚠ AVERTISMENT

- Nu stropiți cu apă și nu vărsați băuturi în habitacul. Dacă butoanele, cablurile sau componentele electrice se udă, este posibil să se defecteze sau să provoace un incendiu.

Dacă vărsați din greșeală o băutură, ștergeți cât mai mult lichid posibil și consultați imediat o unitate de service autorizată MITSUBISHI MOTORS.

### ⚠ ATENȚIE

- Nu beți băuturi în timpul deplasării vehiculului. Nu veți mai fi atenți la drum și puteți provoca un accident.
- În timpul deplasării, este posibil ca băuturile să se verse din cauza vibrațiilor și șocurilor. Dacă băutura vărsată este foarte fierbinte, vă puteți arde.

Suporturile pentru sticle sunt amplasate pe ușile față.

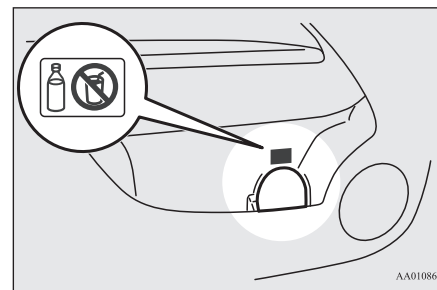

### 📖 NOTĂ

- Nu amplasați pahare sau doze pentru băuturi în suportul pentru sticle.
- Strângeți bine capacul sticlelor cu băuturi înainte de a le depozita.
- Este posibil ca unele sticle să fie prea mari sau de altă formă decât suportul.

## Poliță spate\*

E00715401270

### ATENȚIE

- Nu așezați bagaje sau alte obiecte pe polița spate. Orice obiecte de pe polița spate vor afecta câmpul vizual spre înapoi, pot fi proiectate în habitacul și pot provoca răniri sau alte evenimente grave, în caz de frânare bruscă.

## Montare

1. Introduceți partea concavă (A) de pe dosul poliței spate în știftul (B) de pe stâlpul spate.

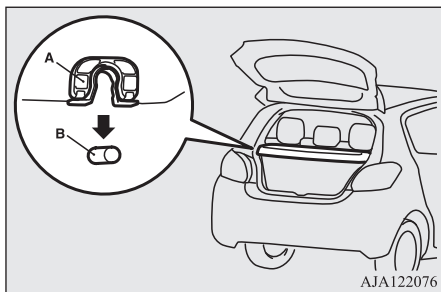

### ATENȚIE

- Apăsați ușor polița spate pentru a vă asigura că partea concavă (A) este bine prinsă în știftul (B). Dacă polița spate nu este bine blocată pe poziție, ar putea să se desprindă în timpul deplasării și să provoace răniri.

2. Prindeți chinga (C) poliței spate în cârligul (D).

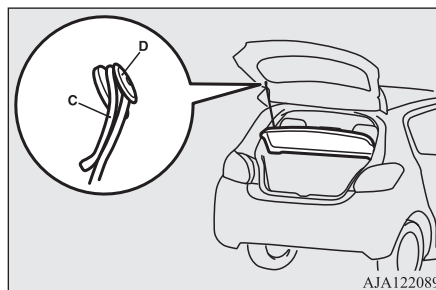

## Demontare

Pentru demontare, efectuați această procedură în ordine inversă.

## Cârlig pentru bagaje ușoare

E00732900169

Bagajele ușoare pot fi agățate în aceste cârlige.

## Poliță spate\*

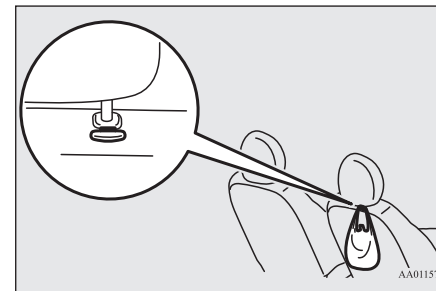

### NOTĂ

- Nu agățați bagaje grele (mai mult de 4 kg) de aceste cârlige. În caz contrar cârligul se poate deteriora.

7

## Mâner de prindere

E00732800302

Mânerul este proiectat pentru a vă susține corpul atunci când sunteți așezat pe scaun.



## Mâner de prindere

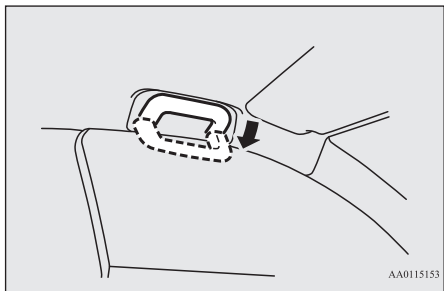

7

### ATENȚIE

- Nu utilizați mânerul de prindere pentru a intra și ieși din vehicul. Este posibil ca mânerul de prindere să se desprindă, iar dvs. puteți cădea.

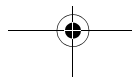



# Situații de urgență

În cazul defectării vehiculului .....	8-2
Dacă modul de funcționare nu poate fi trecut în poziția OFF (vehicule echipate cu sistem de utilizare fără cheie) .....	8-2
Pornire de urgență .....	8-2
Supraîncălzire motor .....	8-4
Scule și cric .....	8-5
Kit de pană* .....	8-6
Schimbarea unei anvelope (vehicule echipate cu roată de rezervă) .....	8-13
Tractare .....	8-19
Utilizare în condiții dificile de parcurs .....	8-22

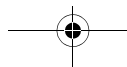
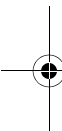



## În cazul defectării vehiculului

### În cazul defectării vehiculului

E00800101137

În cazul defectării pe șosea a vehiculului, trageți pe dreapta și semnalizați cu luminile de avarie și/sau cu triunghiul reflectorizant etc. Consultați „Buton lumini de avarie” la pagina 5-22.

### Dacă motorul se oprește/nu pornește

8

Dacă motorul se oprește, funcționarea și controlul vehiculului sunt afectate. Înainte de a deplasa vehiculul într-o zonă sigură, țineți cont de următoarele:

- Servofrâna nu funcționează, iar forța necesară apăsării pedalei de frână crește considerabil. Apăsăți pedala de frână mai tare decât de obicei.
- Întrucât sistemul de servodirecție nu mai funcționează, rotirea volanului va fi mai dificilă.

### Dacă modul de funcționare nu poate fi trecut în poziția OFF (vehicule echipate cu sistem de utilizare fără cheie)

E00804900080

Dacă modul de funcționare nu poate fi trecut în poziția OFF, efectuați procedura următoare.

8-2 Situații de urgență

1. Treceți selectorul de viteze în poziția „P” (parcare) și apoi treceți modul de funcționare în poziția OFF. (La vehiculele cu CVT)
2. O altă cauză ar putea fi tensiunea redusă a bateriei. În acest caz, nu vor funcționa nici sistemul de acces fără cheie, funcția de utilizare fără cheie și sistemul de blocare a volanului.  
Contactați o unitate de service autorizată MITSUBISHI MOTORS.

### Pornire de urgență

E00800502910

Dacă motorul nu poate fi pornit ca urmare a descărcării parțiale sau totale a bateriei, puteți utiliza bateria unui alt vehicul și cabluri de conectare pentru a porni motorul.

### AVERTISMENT

- Pentru a porni motorul cu ajutorul cablurilor de conectare, respectați procedurile indicate mai jos. Nerespectarea procedurilor poate provoca un incendiu sau o explozie sau poate deteriora vehiculele.
- Nu vă apropiați cu scânteii, țigări sau flacără de baterie, deoarece aceasta poate exploda.

### ATENȚIE

- Nu încercați să porniți motorul prin împingerea sau tragerea vehiculului.  
Este posibil ca acesta să se defecteze.
- Verificați celălalt vehicul. Bateria acestuia trebuie să fie de 12 V. Dacă celălalt sistem nu este de 12 V, scurtcircuitul poate afecta ambele vehicule.
- Utilizați cabluri potrivite cu mărimea bateriei, pentru a preveni supraîncălzirea cablurilor.
- Înainte de a utiliza cabluri de conectare, verificați să nu fie deteriorate sau corodate.
- Purtați întotdeauna ochelari de protecție când lucrați în preajma bateriei.
- Bateria nu trebuie lăsată la îndemâna copiilor.

1. Apropiati vehiculele la distanța necesară pentru conectarea cablurilor, dar asigurați-vă că vehiculele nu intră în contact.
2. Stingeți luminile, opriți sistemul de încălzire și alte echipamente consumatoare de curent.
3. Asigurați-vă că ambele vehicule au frâna de mână trasă. Treceți A/T sau CVT în poziția „P” (parcare) sau M/T în punctul „N” (neutru). Opriți motorul.

### AVERTISMENT

- Decuplați contactul ambelor vehicule înainte de a continua. Fiți atenți la cabluri sau la îmbrăcăminte, acestea nu trebuie să se prindă în ventilator sau în cureaua de transmisie. Vă puteți răni.

4. Asigurați-vă că electrolitul bateriei este la nivelul corespunzător.

Consultați „Baterie” la pagina 10-8.

### ⚠️ AVERTISMENT

- Dacă electrolitul nu este vizibil sau pare înghețat, **Nu Încercați Să Porniți Prin Conectarea La Baterie Altui Vehicul!** O baterie se poate sparge sau poate exploda dacă temperatura este sub punctul de îngheț sau dacă nu a fost umplută la nivelul corespunzător.
- Electrolitul bateriei este acid sulfuric diluat, o substanță foarte corozivă. Dacă electrolitul (acidul bateriei) intră în contact cu mâinile, ochii, hainele sau suprafața vopsită a vehiculului, zona respectivă trebuie clătită bine cu apă. Dacă electrolitul vă intră în ochi, spălați imediat cu multă apă și solicitați de urgență asistență medicală.

5. Conectați un capăt al unui cablu de conectare ① la borna pozitivă (+) a bateriei descărcate (A), iar celălalt capăt ② la borna pozitivă (+) a bateriei auxiliare (B). Conectați un capăt al celuilalt cablu de conectare ③ la borna negativă (-) a bateriei auxiliare, iar celălalt capăt ④ la blocul motor al vehiculului cu bateria descărcată, în punctul cel mai îndepărtat de baterie.

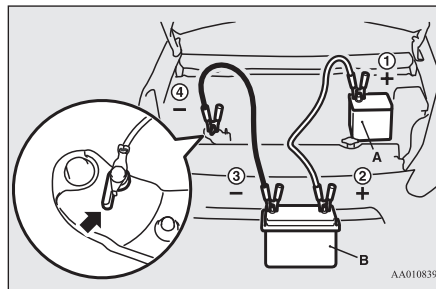

### ⚠️ AVERTISMENT

- Conexiunea ④ trebuie să se facă în pozițiile indicate (așa cum se prezintă în imagine). În cazul în care conectarea se face direct la borna negativă a bateriei, gazele inflamabile generate de baterie se pot aprinde și pot provoca o explozie.
- Când conectați cablul de conectare, nu conectați cablul pozitiv (+) la borna negativă (-). Există pericolul ca scânteile produse să provoace explozia bateriei.

### ⚠️ ATENȚIE

- Aveți grijă să nu prindeți cablul de legătură în ventilatorul de răcire sau în orice altă piesă rotativă din compartimentul motorului.

### Pornire de urgență

6. Porniți motorul vehiculului cu bateria auxiliară și lăsați-l să meargă la ralanti câteva minute, apoi porniți motorul vehiculului cu bateria descărcată.

### ⚠️ ATENȚIE

- Motorul vehiculului donor trebuie lăsat pornit.

### 📖 NOTĂ

- La vehiculele echipate cu sistem de oprire și pornire automată (AS&G), apăsați butonul de dezactivare a sistemului, pentru a preveni oprirea automată a motorului înainte ca bateria să fie încărcată suficient. Consultați „Dezactivare” la pagina 6-24.

8

7. După ce ați pornit motorul, deconectați cablurile în ordine inversă și țineți motorul pornit timp de câteva minute.

### 📖 NOTĂ

- Dacă vehiculul este pus în mișcare fără ca bateria să fie încărcată la maximum, este posibil ca funcționarea motorului să nu fie tocmai lină și ca lampa de avertizare sistem antiblocare frâne să se aprindă. Consultați „Sistem antiblocare frâne (ABS)” la pagina 6-34.

## Supraîncălzire motor

### Supraîncălzire motor

E00800603817

Dacă lampa de avertizare temperatură ridicată lichid de răcire clipește în timp ce motorul este pornit, este posibil ca motorul să fie supraîncălzit.

Dacă se întâmplă acest lucru, trebuie luate următoarele măsuri corective:

1. Opriiți vehiculul într-un loc sigur.
2. Verificați dacă din compartimentul motor iese abur.

8

[Dacă din compartimentul motor nu iese abur]

Cu motorul pornit, ridicați capota pentru a ventila compartimentul motor.

#### NOTĂ

- La vehiculele echipate cu sistem de oprire și pornire automată (AS&G), apăsați butonul de dezactivare a sistemului, înainte de oprirea vehiculului.  
Consultați „Dezactivare” la pagina 6-24.

[Dacă din compartimentul motor iese abur]

Opriiți motorul și când din compartimentul motor nu mai iese abur, ridicați capota pentru a ventila compartimentul motor. Reporniți motorul.

## 8-4 Situații de urgență

### AVERTISMENT

- Nu ridicați capota cât timp din compartimentul motor iese abur. Aburul sau apa fierbinte poate tășni brusc și poate provoca arsuri. Se poate scurge apă fierbinte chiar dacă nu iese abur, iar anumite componente ale motorului pot fi fierbinți. Fiți foarte atenți când deschideți capota.
- Aveți grijă la aburul fierbinte care poate proiecta capacul vasului de expansiune.
- Nu încercați să demontați bușonul radiatorului în timp ce motorul este fierbinte.

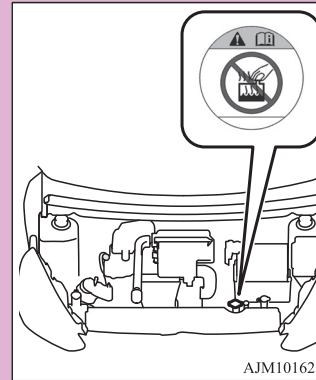

3. Asigurați-vă că ventilatorul de răcire (A) funcționează.

[Dacă ventilatorul de răcire este pornit]

Dacă lampa de avertizare temperatură ridicată lichid de răcire s-a stins, opriiți motorul.

[Dacă ventilatorul de răcire este oprit]  
Opriiți imediat motorul și contactați o unitate de service autorizată MITSUBISHI MOTORS.

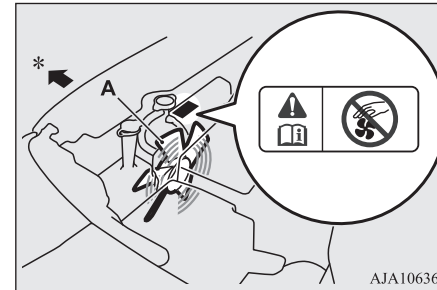

\*: față vehicul

### AVERTISMENT

- Aveți grijă să nu vă prindeți mâinile sau hainele în ventilatorul de răcire.

4. Verificați nivelul lichidului de răcire din vasul de expansiune (B).  
Dacă este cazul, adăugați lichid de răcire în radiator și/sau în vasul de expansiune. (Consultați secțiunea „Întreținere”.)

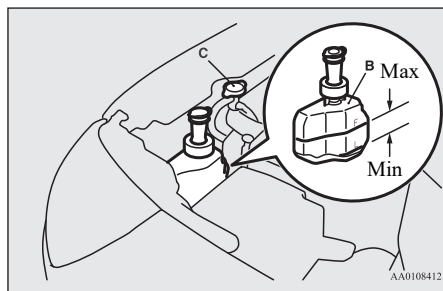

### ⚠️ AVERTISMENT

- Asigurați-vă că motorul s-a răcit înainte să demontați bușonul radiatorului (C), deoarece poate izbucni abur fierbinte sau apă fiartă și vă puteți opări.

### ⚠️ ATENȚIE

- Nu adăugați lichid de răcire dacă motorul este fierbinte. Adăugarea bruscă de lichid de răcire motor este posibil să provoace defectarea motorului. Așteptați ca motorul să se răcească, apoi adăugați încet lichid de răcire.

5. Verificați să nu existe pierderi pe la furtunurile radiatorului și să nu fie slăbită sau deteriorată cureaua de transmisie. Dacă sistemul de răcire sau cureaua de transmisie prezintă defecțiuni, vă recomandăm să le verificați și să le reparați.

## Scule și cric

E00800901496

### Depozitare

Sculele sunt amplasate sub podeaua portbagajului.

Cricul (dacă există în dotare) este amplasat sub scaunul stânga față.

Rețineți locul de depozitare al sculelor și cricului, pentru a le avea la îndemână în situații de urgență.

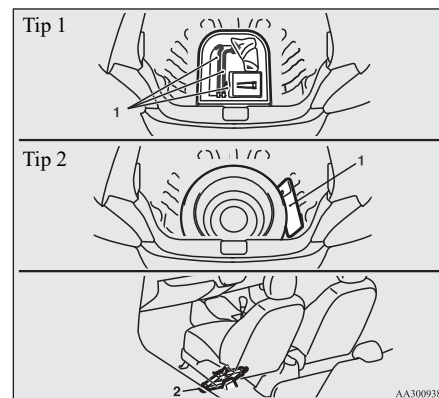

1- Scule

2- Cric\*

## Scule

E00801900627

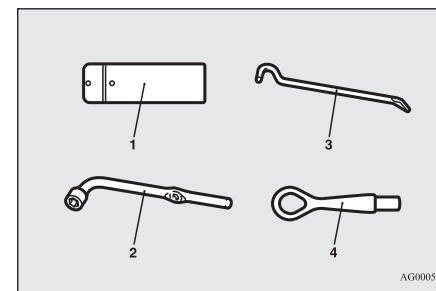

- 1- Trusă de scule\*
- 2- Cheie pentru roți
- 3- Bară cric
- 4- Cârlig de tractare

8

## Cric\*

E00802000595

Cricul trebuie utilizat numai pentru schimbarea unei roți, în cazul unei pene de cauciuc.

### 📖 NOTĂ

- Cricul nu necesită întreținere.
- Cricul respectă reglementările CE stipulate în directiva 2006/42/CE privind sculele.

## Kit de pană\*

### NOTĂ

- Declarația de conformitate CE este atașată secțiunii „Declarație de conformitate” de la sfârșitul acestui manual de utilizare.
- În declarația de conformitate CE se regăsește denumirea companiei, adresa completă a producătorului și a reprezentantului autorizat al acestuia și tipul cricului.

## Demontare și depozitare cric

8

Înainte de a scoate sau depozita cricul, reglați la maxim în față scaunul din stânga, pentru a degaja accesul la cricul amplasat în zona scaunelor din spate.

(Consultați „Scaun față” la pagina 4-2.)

### ATENȚIE

- Nu accesați, nu scoateți și nu depozitați niciodată cricul pe sub scaunul din față. În caz contrar, este posibil ca firele electrice de sub scaun să se deterioreze.

## Demontare

Rotiți capătul axului cricului în direcția (1), până când cricul se strânge complet și demontați cricul din suport (A).

## Depozitare

Amplasați cricul în suport (A) și rotiți cu mâna capătul axului cricului în direcția (2), până când cricul se fixează pe poziție.

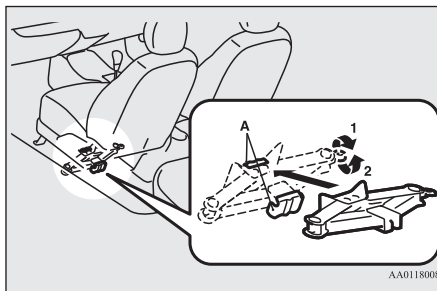

### AVERTISMENT

- După amplasarea cricului pe poziție, asigurați-vă că acesta este bine fixat pe suport. Dacă cricul nu este bine fixat, este posibil să se deplaseze și să lovească un pasager, provocând rănirea gravă sau decesul acestuia, în caz de accident.

## Kit de pană\*

E00804501256

Acest kit permite depanarea de urgență a porilor din profilul anvelopei în care s-a înfipt un cui, un șurub sau un alt obiect de același fel.

## Depozitare

Kitul de pană este amplasat sub podeaua portbagajului.

Rețineți locația de depozitare a kitului de pană, pentru a-l avea la îndemână în situații de urgență.

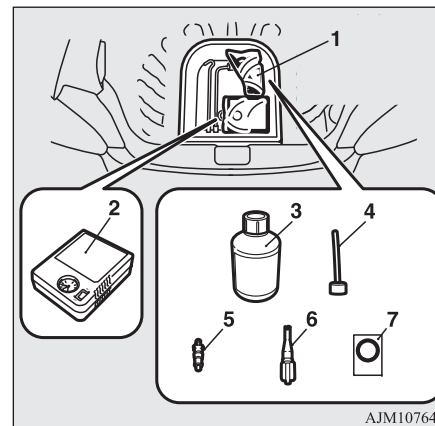

- 1- Kit de pană
- 2- Compresor pentru umflare
- 3- Recipient cu pastă de etanșare anvelope
- 4- Furtun de umplere
- 5- Supapă (de rezervă)
- 6- Dispozitiv de extras supapa
- 7- Etichetă limită de viteză

## Utilizare kit de pană

E00804601273

### ⚠️ AVERTISMENT

- **Utilizarea kitului de pană poate provoca defectarea roții și/sau a senzorilor de presiune în anvelope.**  
**După utilizarea kitului de pană, vehiculul trebuie verificat și reparat de urgență la o unitate de service autorizată MITSUBISHI MOTORS.**

### ⚠️ ATENȚIE

- Dacă este înghițită, pasta de etanșare pentru anvelope poate afecta sănătatea. Dacă o înghițiți în mod accidental, beți cât mai multă apă posibil și mergeți imediat la doctor.
- Dacă această pastă vă intră în ochi sau ajunge pe piele, îndepărtați-o cu multă apă. Dacă simțiți că mai există probleme, adresați-vă unui doctor.
- Consultați imediat un doctor dacă au loc reacții alergice.
- Nu lăsați pasta de etanșare la îndemâna copiilor.
- Nu inspirați vaporii degajați de pasta de etanșare.
- Asigurați-vă că utilizați o pastă de etanșare pentru anvelope ORIGINALĂ MITSUBISHI MOTORS.

### 📖 NOTĂ

- Pasta de etanșare pentru anvelope nu poate fi utilizată în următoarele situații. Dacă survine oricare dintre aceste situații, consultați o unitate de service autorizată MITSUBISHI MOTORS sau un alt specialist.
- Data de expirare a pastei de etanșare a fost depășită. (Data de expirare apare pe eticheta recipientului.)

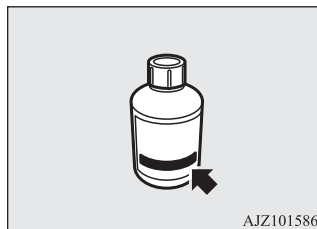

- Mai multe anvelope au pană.
- Dimensiunea penei are o lungime sau o adâncime mai mare sau egală cu 4 mm.
- Anvelopa este perforată pe talon (A), nu pe profil (B).

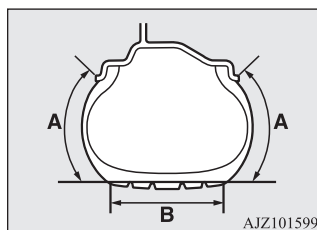

- Vehiculul a mers cu o roată aproape complet dezumflată.

### 📖 NOTĂ

- Anvelopa a sărit complet de pe jantă și s-a desprins de roată.
- Janta este deteriorată.
- Utilizați pastă de etanșare numai dacă temperatura exterioară este cuprinsă între -30 °C și +60 °C.
- Efectuați o depanare de urgență fără a scoate obiectul (cui, șurub, etc.) care a pătruns în roată.
- Nu utilizați pastă de etanșare dacă anvelopa a fost deteriorată din cauza rulării cu presiune redusă (de ex. denivelări, tăieturi, crăpături etc. pe anvelopă).
- Ștergeți pasta de etanșare de pe vopsea imediat cu o cârpă umedă.
- Spălați imediat hainele contaminate cu pastă de etanșare.
- Verificați periodic data de expirare a recipientului cu pastă de etanșare și asigurați-vă că achiziționați unul nou, de la o unitate de service autorizată MITSUBISHI MOTORS.

8

Înainte de a repara o anvelopă, opriți vehiculul în siguranță pe o suprafață plană.

1. Parcați vehiculul pe o suprafață plană și tare.
2. Trageți complet frâna de mână.
3. La vehiculele cu M/T, opriți motorul și treceți schimbătorul de viteze în poziția „R” (marșarier).

### Kit de pană\*

La vehiculele cu CVT, treceți selectorul de viteze este în poziția „P” (parcare) și opriți motorul.

4. Porniți avariile, poziționați triunghiul reflectorizant, lampa de semnalizare etc. la o distanță adecvată față de vehicul și solicitați pasagerilor să părăsească vehiculul.

5. Scoateți kitul de pană.

6. Scoateți capacul (C) de pe supapa anvelopei (D), apoi apăsați dispozitivul de extrasupapa (E) pe aceasta, conform indicațiilor din imagine. Dezumflați complet anvelopa.

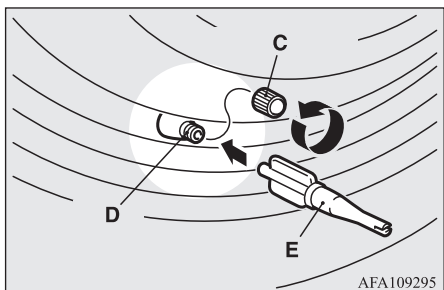

8

7. Scoateți supapa (F) rotind-o în sens antiorar cu ajutorul dispozitivului de extrasupapa (E). Puneți supapa într-un loc curat, astfel încât să nu se murdărească.

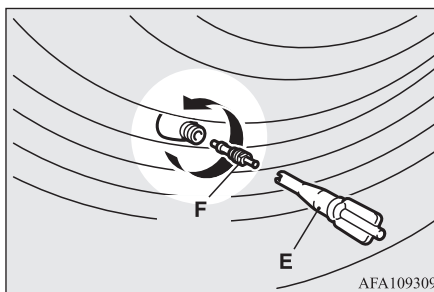

### ATENȚIE

- Dacă după scoaterea supapei mai rămâne aer în anvelopă, este posibil ca supapa să sară brusc și să vă lovească. Înainte de a scoate supapa, asigurați-vă că anvelopa nu mai conține aer.

8. Agitați bine recipientul cu pastă de etanșare.

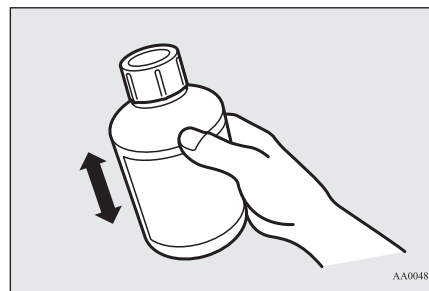

### NOTĂ

- Pe vreme rece (dacă temperatura exterioară este mai mică sau egală cu 0 °C), pasta de etanșare devine mai vâscoasă și este posibil să iasă mai greu din recipient. Încălziți recipientul în interiorul vehiculului.

9. Scoateți capacul (G) recipientului cu pastă de etanșare pentru anvelope (H). Nu scoateți sigiliul (I). Înșurubați furtunul (J) pe recipient (H). În timp ce înșurubați furtunul pe recipient, sigiliul interior se rupe, permițând utilizarea pastei de etanșare.

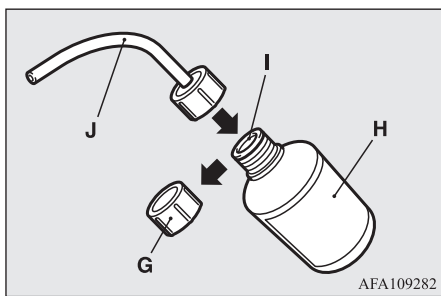

### ⚠ ATENȚIE

- Dacă scuturați recipientul după înșurubarea furtunului, pasta poate sări afară din furtun.

10. Apăsăți furtunul pe supapă (D). Țineți recipientul cu pastă de etanșare invers și stoarceți de mai multe ori, pentru a injecta toată pasta în anvelopă.

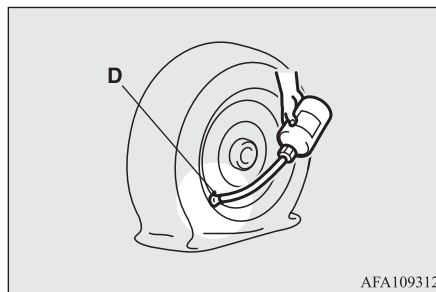

### 📖 NOTĂ

- La injectarea pastei de etanșare, îndepărtați supapa de anvelopă, adică de punctul de contact al acesteia cu pământul. Dacă supapa se află aproape de punctul în care anvelopa atinge pământul, este posibil ca pasta de etanșare să nu intre ușor în anvelopă.

### Kit de pană\*

11. După injectarea pastei de etanșare, scoateți furtunul de pe supapă și îndepărtați restul de pastă de pe supapă, jantă și/sau anvelopă.

Montați supapa (F) și înșurubați-o strâns cu ajutorul dispozitivului de extras supapa (E).

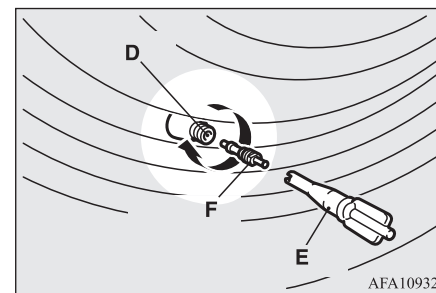

### 📖 NOTĂ

- La demontarea și montarea supapei, rotiți cu mâna dispozitivul de extragere a acesteia. Utilizarea altei scule este posibil să provoace deteriorarea dispozitivului de extragere a supapei.



### Kit de pană\*

12. Fixați bine dispozitivul de extras supapa (E) pe capătul furtunului (J), pentru a preveni scurgerea pastei de etanșare din recipientul gol.

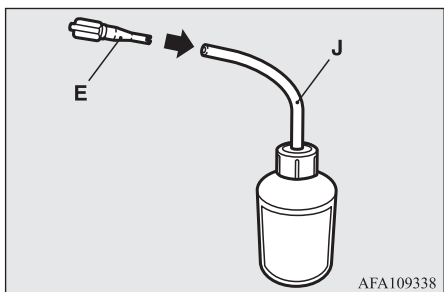

13. Scoateți furtunul (K) de pe partea laterală a compresorului pentru anvelope, apoi prindeți bine furtunul pe supapa anvelopei (D).

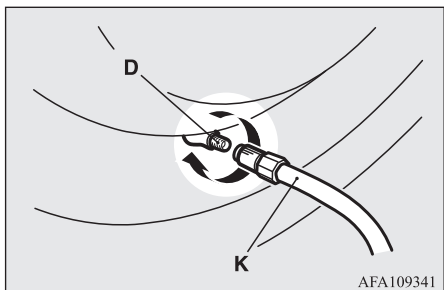

14. Amplasați compresorul (L) cu manometrul (M) în sus.

Scoateți cablul de alimentare a compresorului (N), introduceți ștecherul în priza de alimentare pentru accesorii (O), apoi treceți contactul sau modul de funcționare în poziția ACC. (Consultați „Priză accesorii” la pagina 7-73.)

Activați compresorul de la buton (P) și umflați anvelopa la presiunea specificată. (Consultați „Presiune de umflare anvelope” la pagina 10-10.)

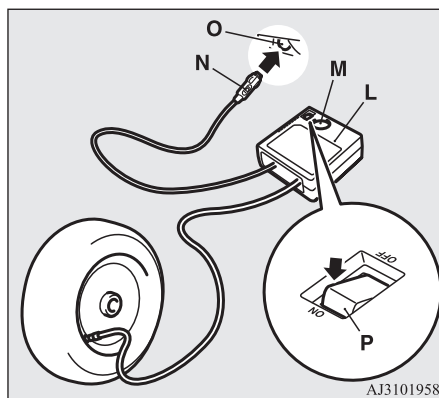

### ⚠ ATENȚIE

- Compresorul din dotare este proiectat numai pentru umflarea anvelopelor vehiculelor.

### ⚠ ATENȚIE

- Compresorul este conceput să funcționeze la 12 V. Nu îl conectați la niciun alt fel de sursă.
- Compresorul nu este etanș. Dacă îl folosiți pe ploaie, asigurați-vă că nu se udă.
- Praful sau nisipul aspirate de compresor pot provoca defectarea acestuia. La utilizare, nu amplasați compresorul direct pe o suprafață de acest gen.
- Nu dezasamblați și nu modificați compresorul. Nu loviți manometrul. Este posibil ca acesta să se defecteze.

15. Verificați și reglați presiunea în anvelopă cu ajutorul manometrului compresorului. Dacă ați introdus prea mult aer în anvelopă, dați-i drumul slăbind racordul de la capătul furtunului.

Dacă există o distanță între anvelopă și jantă deoarece anvelopa s-a deplasat spre interiorul jantei, înainte de a utiliza compresorul apăsați pe marginea anvelopei înspre jantă. (Acest lucru asigură etanșarea anvelopei pe jantă.)

### ⚠ ATENȚIE

- Aveți grijă să nu vă prindeți degetele între anvelopă și jantă în timpul umflării anvelopei.

**ATENȚIE**

- Suprafața compresorului se va încălzi pe măsură ce aparatul funcționează. Nu lăsați compresorul să funcționeze continuu mai mult de 10 minute. După ce ați utilizat compresorul, așteptați să se răcească înainte de a-l utiliza din nou.
- Dacă observați o funcționare defectuoasă a compresorului, înseamnă că acesta se supraîncălzește. Opriți-l imediat și lăsați-l să se răcească cel puțin 30 de minute.

**NOTĂ**

- Dacă presiunea în anvelopă nu se ridică la nivelul specificat în 10 minute, este posibil ca anvelopa să fie deteriorată atât de mult încât pasta de etanșare să se dovedească inutilă pentru a efectua o depanare de urgență. În acest caz, contactați o unitate de service autorizată MITSUBISHI MOTORS sau un alt specialist.

16. Opriți compresorul, apoi scoateți ștecherul din priză.

**NOTĂ**

- Simplul fapt de a introduce pastă de etanșare și aer în anvelopă cu ajutorul kitului de pană nu etanșează anvelopa. Aerul se va scurge prin orificiu până la terminarea procedurii de depanare de urgență (pasul 19 sau 20 al acestor instrucțiuni).

17. Fixați eticheta de limitare viteză (Q) pe emblema de pe volan.

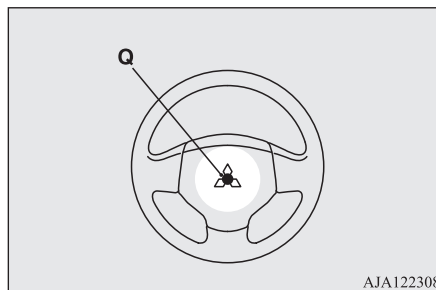

AJA122308

**ATENȚIE**

- Nu lipiți eticheta în altă poziție decât cea menționată pe capacul volanului. Lipirea etichetei într-o poziție incorectă ar putea provoca funcționarea incorectă a sistemului SRS airbag.

18. După ce ați umflat anvelopa la presiunea specificată, depozitați compresorul, recipientul și celelalte elemente în vehicul și porniți imediat la drum, pentru ca pasta de etanșare să se răspândească uniform în anvelopă. Conduceți cu atenție sporită. Nu depășiți viteza de 80 km/h. Respectați limitele locale de viteză.

**ATENȚIE**

- Dacă observați orice anomalie în timpul deplasării, opriți vehiculul și contactați o unitate de service autorizată MITSUBISHI MOTORS sau un alt specialist. În caz contrar, este posibil ca presiunea în anvelopă să scadă înainte de încheierea procedurii de depanare de urgență, afectând siguranța deplasării.

**NOTĂ**

- Deplasarea cu o viteză mai mare de 80 km/h poate provoca vibrații ale vehiculului.

**8**

19. După ce ați condus 10 minute sau 5 km, verificați presiunea în anvelopă utilizând manometrul de pe compresor. Dacă presiunea în anvelopă nu pare să fi scăzut, procedura de depanare de urgență este încheiată. Repetați procedura începând de la pasul 21.

Dacă presiunea în anvelopă nu este suficientă, umflați anvelopa la presiunea specificată și conduceți cu atenție, fără a depăși 80 km/h.

## Kit de pană\*

**⚠ ATENȚIE**

- Dacă presiunea în anvelopă este mai mică decât valoarea minimă admisă (1,3 bari {130 kPa}), anvelopa nu poate fi depanată corespunzător cu pastă de etanșare. Întrerupeți călătoria. Contactați o unitate de service autorizată MITSUBISHI MOTORS sau un alt specialist.

20. După ce ați condus 10 minute sau 5 km, verificați presiunea în anvelopă utilizând manometrul de pe compresor. Dacă presiunea în anvelopă nu pare să fi scăzut, procedura de depanare de urgență este încheiată. Cu toate acestea, nu trebuie să depășiți viteza de 80 km/h. Respectați limitele locale de viteză.

8

**📖 NOTĂ**

- Dacă presiunea în anvelopă a scăzut sub nivelul specificat la verificarea de la terminarea procedurii de depanare, întrerupeți călătoria. Contactați o unitate de service autorizată MITSUBISHI MOTORS sau un alt specialist.

**📖 NOTĂ**

- Pe vreme rece (dacă temperatura exterioră este mai mică sau egală cu 0 °C, timpul și distanța de rulare necesare pentru etanșarea completă a anvelopei pot fi mai mari decât în condiții normale, ceea ce înseamnă că presiunea în anvelopă poate scădea sub valoarea specificată, chiar dacă ați umflat anvelopa a doua oară și ați rulat cu vehiculul. Dacă se întâmplă acest lucru, umflați încă o dată anvelopa la presiunea specificată, rulați circa 10 minute sau 5 km, apoi verificați din nou presiunea în anvelopă. Dacă și de această dată presiunea în anvelopă a coborât sub valoarea specificată, nu vă continuați călătoria și contactați o unitate de service autorizată MITSUBISHI MOTORS sau un alt specialist.

21. Conduceți imediat cu atenție sporită către o unitate de service autorizată MITSUBISHI MOTORS și înlocuiți/depanați anvelopa.

**⚠ ATENȚIE**

- Verificați presiunea în anvelopă, pentru a vedea dacă procedura de depanare de urgență este încheiată.

**📖 NOTĂ**

- Înmânați recipientul pentru pastă gol unității de service autorizate MITSUBISHI MOTORS când achiziționați un alt recipient sau aveți grijă să respectați reglementările naționale privind eliminarea deșeurilor chimice.
- O anvelopă în care a fost introdusă pastă de etanșare ar trebui înlocuită cu una nouă. Dacă doriți să depanați o anvelopă corespunzător pentru a o putea reutiliza, consultați o unitate de service autorizată MITSUBISHI MOTORS sau un alt specialist. Nu veți putea efectua o depanare de urgență corespunzătoare dacă orificiul nu poate fi localizat.
- Producătorul nu poate garanta că toate penele pot fi depanate cu kitul de pană, mai ales când este vorba despre tăieturi sau găuri cu un diametru mai mare de 4 mm sau când acestea se află pe talonul anvelopei. Producătorul nu este responsabil de deteriorarea ca urmare a utilizării necorespunzătoare a kitului de pană.
- Producătorul nu este responsabil de deteriorarea ca urmare a reutilizării unei anvelope la care a fost utilizată pastă de etanșare anvelope.

## Schimbarea unei roți (vehicule echipate cu roată de rezervă)

## Schimbarea unei roți (vehicule echipate cu roată de rezervă)

E00801202969

Înainte de a schimba o roată, opriți mai întâi vehiculul în siguranță, pe o suprafață plană.

1. Parcați vehiculul pe o suprafață plană și tare, fără pietriș etc.
2. Trageți complet frâna de mână.
3. La vehiculele cu M/T, opriți motorul și treceți schimbătorul de viteze în poziția „R” (marșarier).  
La vehiculele cu CVT, treceți selectorul de viteze este în poziția „P” (parcare) și opriți motorul.
4. Porniți avariile, poziționați triunghiul reflectorizant, lampa de semnalizare etc. la o distanță adecvată față de vehicul și solicitați pasagerilor să părăsească vehiculul.
5. Pentru a preveni deplasarea vehiculului atunci când este ridicat pe cric, blocați cu o pană sau cu o cală (A) roata din partea opusă, pe diagonală, față de roata (B) pe care o schimbați.

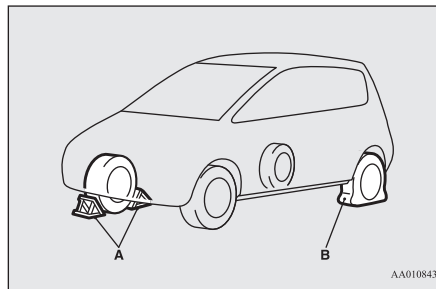

### AVERTISMENT

- Asigurați-vă că ați pus pana sau cala la roata corectă, atunci când ridicați vehiculul pe cric. Dacă vehiculul se deplasează în timp ce este ridicat, cricul poate aluneca, provocând un accident.

### NOTĂ

- Cală prezentată în imagine nu face parte din dotarea vehiculului. Se recomandă să păstrați una în vehicul, în caz de nevoie.
- Dacă nu aveți o cală de blocare, utilizați o piatră sau orice alt obiect destul de mare care să blocheze roata.

6. Pregătiți cricul, bara și cheia pentru roți. Consultați „Scule și cric” la pagina 8-5.

## Informații despre roata de rezervă

E00803602228

Roata de rezervă este amplasată sub podeaua portbagajului.

Verificați frecvent presiunea în roata de rezervă și asigurați-vă că este pregătită în permanență în caz de urgență.

Menținerea presiunii în roata de rezervă la valoarea cea mai ridicată specificată asigură utilizarea acesteia în orice condiții (deplasare în oraș/la drum întins, în sarcină etc.).

8

### ATENȚIE

- Cât timp roata este depozitată, presiunea trebuie verificată periodic și menținută la nivelul specificat.  
Deplasarea cu o presiune insuficientă în anvelope poate duce la accidente. Dacă nu aveți de ales și trebuie să conduceți cu presiune insuficientă în anvelope, mențineți o viteză redusă și umflați anvelopa la presiunea corectă cât mai curând posibil. (Consultați „Presiune de umflare anvelope” la pagina 10-10.)

## Roată de rezervă compactă\*

Roata de rezervă compactă este concepută pentru a economisi spațiu în portbagaj, iar

Situații de urgență 8-13

## Schimbarea unei roți (vehicule echipate cu roată de rezervă)

greutatea mai scăzută a acesteia o face mai ușor de utilizat în caz de pană.

### ATENȚIE

- Roata de rezervă compactă este concepută pentru utilizare temporară și trebuie înlocuită imediat ce roata originală poate fi reparată sau înlocuită.
- Vehiculul nu trebuie condus cu viteze mai mari de 80 km/h în timp ce utilizați roata de rezervă compactă.
- Roata de rezervă compactă nu asigură un control și o stabilitate echivalente cu cele ale roții standard. Dacă utilizați roata de rezervă compactă, evitați demarajele și frânările bruște și manevrarea bruscă a volanului.
- Roata de rezervă compactă este special concepută pentru vehiculul dvs. și nu trebuie utilizată la niciun alt vehicul.
- Nu utilizați lanțuri antiderapante împreună cu roata de rezervă compactă. Din cauza dimensiunilor mai mici, lanțurile antiderapante nu vor putea fi montate corespunzător. Acest lucru poate provoca deteriorarea roții și pierderea lanțului.  
Dacă o roată față se dezumflă când utilizați lanțuri antiderapante, înlocuiți mai întâi una din roțile spate cu roata de rezervă compactă, apoi utilizați roata spate pentru a înlocui roata dezumflată din față, astfel încât să puteți utiliza în continuare lanțurile.

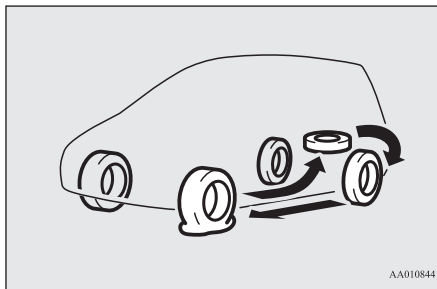

AA0108441

### ATENȚIE

- La montarea unei roți de rezervă compacte, garda la sol este mai mică, deoarece diametrul acesteia este mai mic decât cel al roții standard. La trecerea peste denivelări, aveți grijă să nu deteriorați planșeul vehiculului.
- Nu montați pe vehicul mai mult de o roată de rezervă compactă o dată.

## Scoaterea roții de rezervă

E00803500467

1. Ridicați panoul podelei portbagajului.
2. Pentru a scoate roata de rezervă, demontați clema de montare (A) prin rotire în sens antiorar.

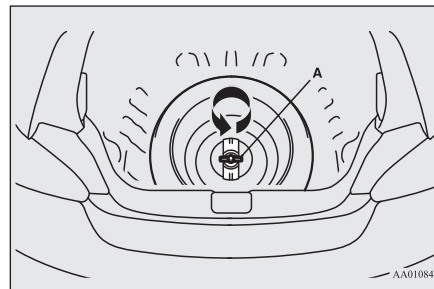

AA0108454

### NOTĂ

- Puneți roata de rezervă sub vehicul, aproape de cric. Acest lucru aduce un plus de siguranță în cazul în care cricul se desprinde.

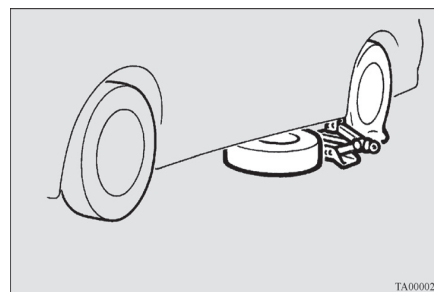

TA0000267

## Schimbarea unei roți (vehicule echipate cu roată de rezervă)

## Schimbarea unei roți

E00803202918

1. La vehiculele cu capace de roată, mai întâi scoateți capacele (consultați „Capace de roată” la pagina 8-18). Apoi slăbiți un sfert de tură piulițele de roată cu ajutorul cheii pentru roți. Nu scoateți încă piulițele de roată.

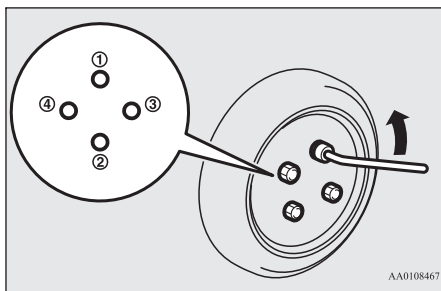

AA0108467

2. Amplasați cricul sub unul dintre punctele de susținere (A) prezentate în imagine. Utilizați punctul de susținere cel mai apropiat de roata pe care doriți să o schimbați.

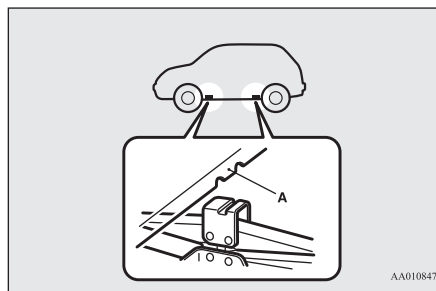

AA0108470

## AVERTISMENT

- Amplasați cricul doar în punctele indicate aici. Dacă este poziționat incorect, cricul poate deteriora vehiculul sau poate cădea și vă poate răni.

- Nu utilizați cricul pe o suprafață înclinată sau moale.

În caz contrar, cricul poate aluneca și vă poate răni. Amplasați întotdeauna cricul pe o suprafață plană, fermă. Înainte de a-l monta, asigurați-vă că la bază nu există nisip sau pietriș.

## NOTĂ

- Dacă ridicați vehiculul pe o capră, consultați „Dacă vehiculul este ridicat pe o capră” la pagina 10-3.

3. Ridicați cricul cu mâna până când brida (B) se fixează în canelura (C) de la capătul cricului.

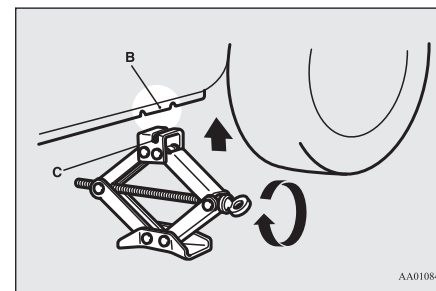

AA0108483

8

4. Introduceți levierul (D) în cheia pentru roți (E). Apoi introduceți capătul levierului în brațul cricului, după cum se vede în imagine.

Rotiți încet cheia pentru roți până când roata se ridică ușor de pe sol.

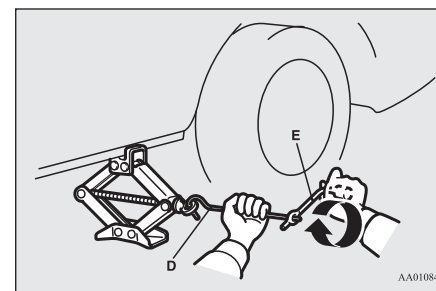

AA0108496

## Schimbarea unei roți (vehicule echipate cu roată de rezervă)

**⚠️ AVERTISMENT**

- **Încetați să ridicați vehiculul când roata nu se mai află în contact cu solul. Este periculos să ridicați vehiculul mai mult.**
- **Nu vă așezați sub vehicul când utilizați cricul.**
- **Nu bruscați vehiculul ridicat și nu îl lăsați prea mult timp ridicat pe cric. Este foarte periculos.**
- **Nu utilizați un alt cric față de cel din dotarea vehiculului.**
- **Cricul trebuie utilizat în numai pentru a schimba roți.**
- **Când utilizați cricul, nu trebuie să se afle nimeni în vehicul.**
- **Nu porniți și nu turați motorul cât timp vehiculul este ridicat pe cric.**
- **Nu învârtiți roata ridicată. Roțile aflate pe sol se pot învârti și pot duce la căderea vehiculului.**

8

5. Scoateți piulițele de roată utilizând cheia pentru roți și scoateți roata.

**⚠️ ATENȚIE**

- Manipulați roata cu grijă în momentul schimbării, pentru a evita zgărirea suprafeței jantei.

6. Curățați orice urmă de noroi etc. de pe suprafața butucului (F), de pe șuruburile butucului (G) sau din orificiile (H) de montare a roții și fixați roata de rezervă.

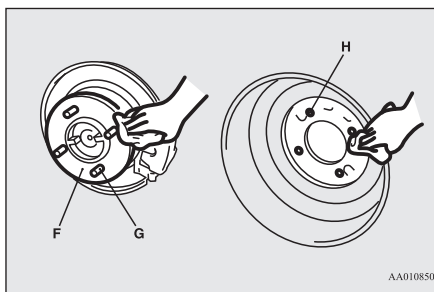
**⚠️ AVERTISMENT**

- **Montați roata de rezervă cu supapa (I) orientată spre exterior. Dacă supapa (I) nu este vizibilă, înseamnă că ați montat roata invers. Utilizarea vehiculului cu roata de rezervă montată invers poate provoca deteriorarea acestuia și producerea unui accident.**

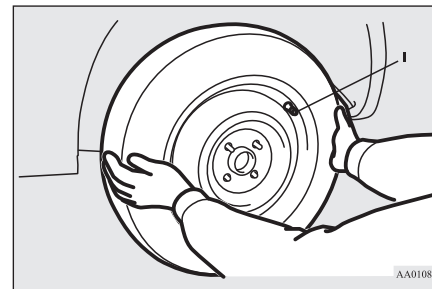

7. Strângeți temporar la mână piulițele de roată până când părțile conice ale piulițelor ating ușor scaunele orificiilor roții și roata se fixează.

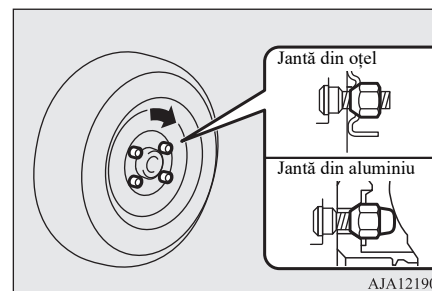
**⚠️ ATENȚIE**

- Nu ungeți niciodată cu ulei prezoanele sau piulițele de roată, deoarece acestea se vor strânge prea tare.

## Schimbarea unei roți (vehicule echipate cu roată de rezervă)

8. Coborâți încet vehiculul rotind cheia pentru roți în sens antiorar, până când roata atinge solul.

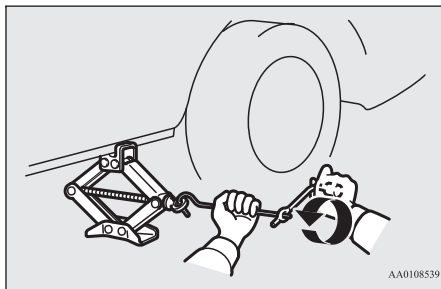

9. Strângeți piulițele în ordinea indicată din imagine, până când fiecare piuliță a fost strânsă la cuplul indicat aici.

Cuplu de strângere  
Între 88 și 108 N•m

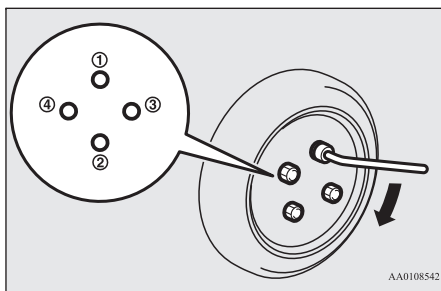

### ⚠️ ATENȚIE

- Nu utilizați niciodată piciorul sau o bucată de țevă împreună cu cheia pentru roți pentru a strânge mai tare. Veți strânge prea tare piulița.

10. Coborâți complet cricul și îndepărtați-l.  
11. Verificați presiunea în anvelope la următoarea benzinărie. Presiunea corectă este notată pe eticheta de pe ușă. Consultați imaginea.

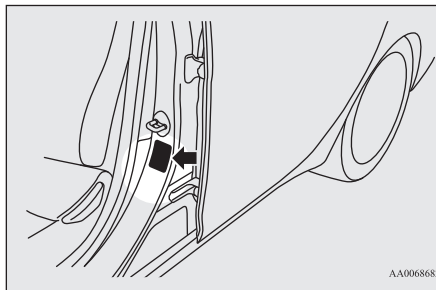

12. După umflarea anvelopelor la presiunea recomandată, resetați sistemul de monitorizare a presiunii în anvelope. Consultați „Sistem de monitorizare presiune în anvelope: resetare prag de avertizare presiune scăzută în anvelope” la pagina 6-60.

### ⚠️ ATENȚIE

- După schimbarea roții și după ce ați condus aproximativ 1.000 km, strângeți din nou piulițele de roată pentru a vă asigura că nu s-au slăbit.
- Dacă volanul vibrează după ce ați schimbat roata, vă recomandăm să verificați dacă roțile sunt echilibrate.
- Nu amestecați tipurile de anvelope, nu utilizați anvelope de alte dimensiuni decât cele indicate. Acest lucru provoacă uzură prematură și manevrare deficitară.

## Depozitarea roții cu pană sau a roții de rezervă

E00803701509

1. Pentru depozitarea roții cu pană sau a roții de rezervă, montați clema (A) prin rotire în sens orar.

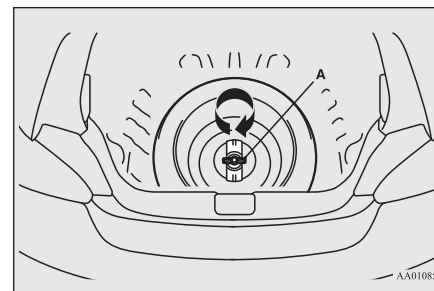

8



## Schimbarea unei roți (vehicule echipate cu roată de rezervă)

### NOTĂ

- Roata cu pană (roata de dimensiuni normale) nu poate fi depozitată sub podeaua portbagajului. Depozitați roata cu pană în portbagaj.

2. Reparați roata cu pană la o unitate de service autorizată MITSUBISHI MOTORS cât mai curând posibil.

### Depozitare scule și cric

E00803800053

8

În ordinea inversă scoaterii cricului, levierului și cheii pentru roți. Consultați „Scule și cric” la pagina 8-5.

### Capace de roată\*

E00801301820

### Demontare

1. Înfașurați vârful levierului cricului într-o cârpă, introduceți-l în șanțul capacului roții și desprindeți-l puțin.

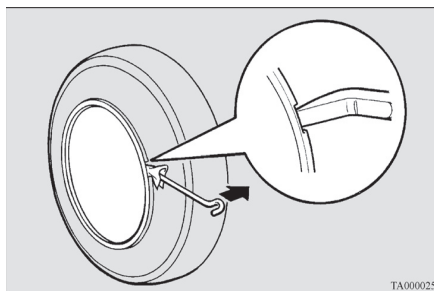

TA0000254

2. Când capacul este ridicat puțin, scoateți-l utilizând levierul cricului. Introduceți levierul cricului sub capac și deplasați-l de-a lungul circumferinței, dezlipind capacul de roată puțin câte puțin, pe măsură ce deplasați levierul.

### ATENȚIE

- Dacă încercați să utilizați mâinile, vă puteți răni din cauza marginii capacului.

### NOTĂ

- Capacul roții este din plastic; fiți atenți când îl scoateți.

### Montare

1. Asigurați-vă că clemele (A) de pe spatele capacului de roată nu sunt rupte și că sunt montate corect pe inele (B). Dacă nu sunteți sigur, nu montați capacul și consultați o unitate de service autorizată MITSUBISHI MOTORS.

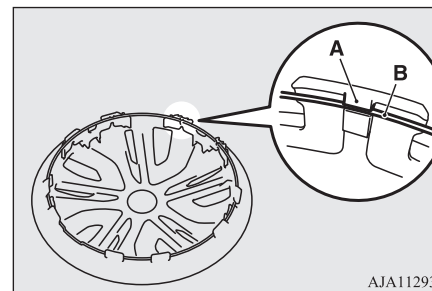

AJA112930

2. Aliniați supapa anvelopei (C) cu creștătura (D) de pe capac.

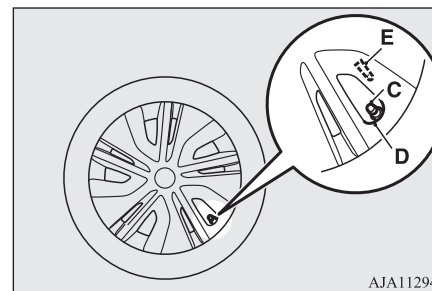

AJA112943

**NOTĂ**

- Capacele de roată de dimensiuni normale au un semn (E) pe partea din spate, care precizează locația supapei. Înainte de a monta capacul de roată, asigurați-vă că deschiderea cu semn este aliniată corect la supapă.

3. Apăsați baza (F) capacului de roată pe jantă.
4. Apăsați ușor pe ambele părți (G) ale capacului de roată și fixați-le cu genunchii.
5. Bateți ușor de-a lungul circumferinței capacului în partea de sus (H), apoi apăsați pe capac pentru a-l fixa.

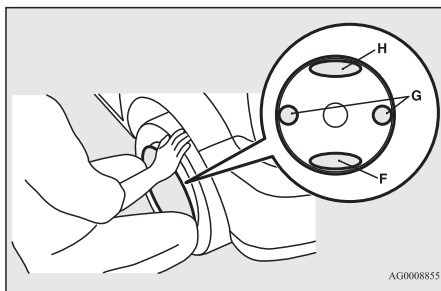

AG0008855

**Tractare**

E00801506667

**Dacă vehiculul trebuie tractat**

Dacă trebuie să tractați vehiculul, vă recomandăm ca acest lucru să fie făcut de o unitate de service autorizată MITSUBISHI MOTORS sau de o companie de tractare.

În cazurile de mai jos, transportați vehiculul cu ajutorul unui camion de tractare.

- Motorul este pornit, dar vehiculul nu se mișcă sau se aude un zgomot neobișnuit.
- La verificarea planșeului vehiculului observați scurgeri de ulei sau de alte lichide.

Dacă o roată este blocată într-un șanț, nu încercați să tractați vehiculul. În acest caz, contactați o unitate de service autorizată MITSUBISHI MOTORS sau o companie de tractare.

Tractați vehiculul cu grijă în conformitate cu instrucțiunile de „Tractare de urgență” din această secțiune doar dacă nu puteți utiliza serviciul de tractare oferit de o unitate de service autorizată MITSUBISHI MOTORS sau de o companie de tractare.

**Tractare**

Reglementările privind tractarea pot varia de la țară la țară. Se recomandă respectarea reglementărilor din zona în care vă deplasați.

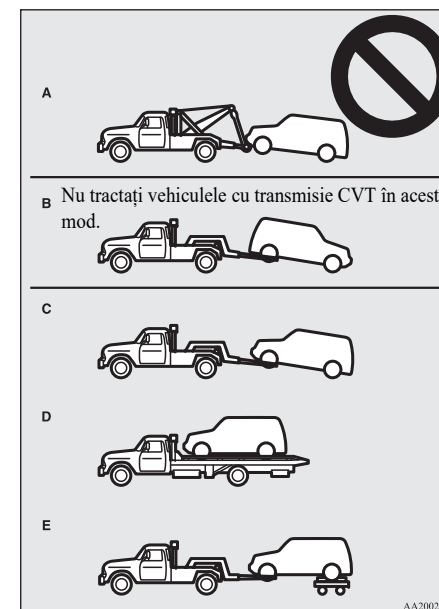

8

## Tractare

### Tractarea vehiculului cu ajutorul unui camion de tractare

#### ⚠ ATENȚIE

- Acest vehicul nu trebuie tractat de un camion de tractare care utilizează echipament de ridicare cu cabluri (tip A), după cum se vede în imagine. Utilizarea echipamentului de ridicare cu cabluri va deteriora bara de protecție și partea frontală.
- Nu tractați vehiculele cu CVT cu roțile motoare pe sol (tip B), după cum se vede în imagine. Dacă vehiculul este tractat în acest fel, este posibil ca lichidul transmisiei automate (CVT) să nu ajungă la toate componentele transmisiei, iar aceasta se va defecta. Dacă tractați vehiculul cu CVT, folosiți echipamentele utilizate în cazurile C, D sau E.
- Dacă transmisia funcționează defectuos sau este defectă, transportați vehiculul cu roțile motoare pe o platformă (tip C, D sau E), după cum se vede în imagine.

8

#### ⚠ ATENȚIE

- Dacă vehiculul este tractat cu contactul sau modul de funcționare în poziția „ON” și doar cu roțile din față sau din spate ridicate de pe sol (tip B sau C), este posibil ca sistemul de control activ al stabilității (ASC) să se activeze, ceea ce poate provoca un accident. La tractarea vehiculului cu roțile din spate ridicate de pe sol, treceți contactul sau modul de funcționare în poziția ACC. La tractarea vehiculului cu roțile din față ridicate de pe sol, treceți contactul sau modul de funcționare după cum urmează.

[Cu excepția vehiculelor echipate cu sistem de utilizare fără cheie]

Contactul este în poziția „LOCK” sau „ACC”.

[Vehicule echipate cu sistem de utilizare fără cheie]

Modul de funcționare este în poziția OFF sau ACC.

### Tractare cu roțile spate ridicate de pe sol (tip B - numai vehicule cu transmisie manuală)

Treceți schimbătorul de viteze în punctul neutru.

Treceți contactul sau modul de funcționare în poziția ACC și fixați volanul în poziția drept înainte cu o frânghie sau o chingă de ancorare. Nu treceți niciodată contactul în poziția

„LOCK” sau modul de funcționare în poziția OFF în timpul tractării.

### Tractare cu roțile față ridicate de pe sol (tip C)

Eliberați frâna de mână.

Treceți schimbătorul de viteze (M/T) sau selectorul de viteze (CVT) în punctul neutru.

### Tractare de urgență

Dacă în caz de urgență serviciul de tractare nu este disponibil, vehiculul poate fi tractat pe o distanță scurtă cu un cablu prins de cârligul de tractare.

Dacă vehiculul dvs. trebuie tractat de un alt vehicul, respectați următoarele.

### Dacă vehiculul dvs. urmează să fie tractat de un alt vehicul

1. Scoateți cârligul de tractare, cheia pentru roți și levierul cricului. (Consultați „Scule și cric” la pagina 8-5.)

2. Acoperiți vârful levierului cricului cu o cârpă, apoi utilizați-l pentru a scoate capacul (A) situat pe bara față.

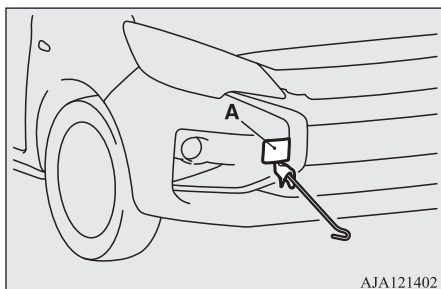

3. Utilizați cheia pentru roți (B) pentru a fixa bine cârligul de tractare (C).

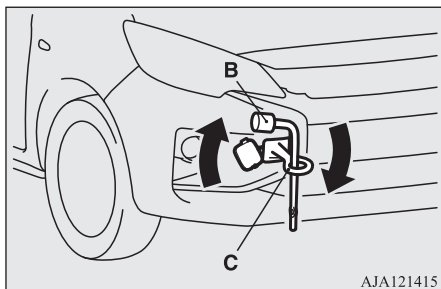

4. Prindeți cablul de tractare de cârligul de tractare față.

### ATENȚIE

- Nu tractați vehiculul cu un cablu prins în diagonală, într-un unghi foarte mare.

### NOTĂ

- Pentru a evita deformarea sau deteriorarea în orice alt mod a caroseriei vehiculului când fixați cablul de cârligul de tractare, respectați următoarele instrucțiuni:
  - Strângeți bine cârligul de tractare.
  - Nu prindeți cablul de nicio altă parte a vehiculului decât de cârligul de tractare.
  - Asigurați-vă că în momentul pornirii de pe loc cablul utilizat este bine întins.

5. Lăsați motorul pornit.

Dacă motorul este oprit, pentru a debloca volanul efectuați operația următoare.

[Cu excepția vehiculelor cu sistem de utilizare fără cheie]

La vehiculele cu M/T, treceți contactul în poziția „ON” sau „ACC”.

La vehiculele cu CVT, treceți contactul în poziția „ON”.

[Pentru vehiculele cu sistem de utilizare fără cheie]

La vehiculele cu M/T, treceți modul de funcționare în poziția ACC sau ON.

La vehiculele cu CVT, treceți modul de funcționare în poziția ON.

### NOTĂ

- La vehiculele echipate cu sistem de oprire și pornire automată (AS&G), apăsați butonul de dezactivare a sistemului, înainte de oprirea vehiculului.  
Consultați „Dezactivare” la pagina 6-24.

### AVERTISMENT

- Dacă motorul este oprit, servodirecția și servofrâna nu vor fi disponibile. Acest lucru înseamnă o forță mai mare de apăsare a pedalei de frână sau un efort suplimentar la manevrarea volanului. De aceea, manevrarea vehiculului este mai dificilă decât de obicei.

### ATENȚIE

- Nu lăsați contactul în poziția „LOCK” sau modul de funcționare în poziția OFF. Volanul se va bloca, provocând pierderea controlului.

6. Treceți schimbătorul de viteze (M/T) sau selectorul de viteze (CVT) în punctul neutru.
7. Aprindeți luminile de avarie, dacă acest lucru este impus prin lege. (Respectați legile și reglementările locale.)
8. În timpul tractării, mențineți contactul cu celălalt șofer; vehiculele trebuie să se deplaseze cu viteză redusă.

## Utilizare în condiții dificile de parcurs

### ⚠️ AVERTISMENT

- Evitați frânarea, accelerarea bruscă și virajele strânse; astfel de manevre pot provoca deteriorarea cârligelor de tractare sau a cablului de tractare. Este posibil ca pietonii din apropiere să fie răniți.
- Dacă tractați sau sunteți tractat și coborâți o pantă lungă, frânele se vor supraîncălzi și își vor pierde eficacitatea. În această situație, transportați vehiculul cu ajutorul unui camion de tractare.

8

### ⚠️ ATENȚIE

- Persoana din vehiculul tractat trebuie să fie atentă la lămpile de frână ale vehiculului tractor și să se asigure că nu se slăbește cablul.
- Dacă un vehicul cu CVT trebuie tractat cu toate roțile pe sol, asigurați-vă că viteza de tractare și distanța de parcurs nu sunt niciodată depășite, în caz contrar transmisia se poate defecta.

Viteză de tractare: 40 km/h  
Distanță de tractare: 40 km

Pentru viteza și distanța de tractare, respectați legile și reglementările locale.

9. În momentul în care tractarea s-a încheiat, scoateți cârligul de tractare și depozitați-l în locația specificată.

8-22 Situații de urgență

Consultați „Scule și cric” la pagina 8-5. La montarea capacului, aliniați cârligul cu orificiul de pe caroserie și introduceți-l complet.

### Dacă vehiculul dvs. urmează să fie tractat spre înapoi de un alt vehicul

Dacă vehiculul dvs. este blocat în nisip, zăpadă etc., utilizați cârligul de tractare spate (A) după cum se vede în imagine. Prindeți cablul de tractare de cârligul de tractare spate.

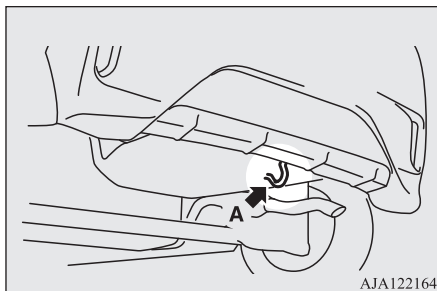

### ⚠️ AVERTISMENT

- Când tractați vehiculul blocat, asigurați-vă că în zona din jurul acestuia nu există oameni sau obiecte.

### 📖 NOTĂ

- Utilizarea altei părți a vehiculului decât cârligele speciale pentru tractare (A) poate provoca deteriorarea caroseriei.

### Tractarea altui vehicul

Vehiculul dvs. nu poate fi utilizat pentru a tracta alt vehicul.

### Utilizare în condiții dificile de parcurs

E00801702818

### Pe o șosea inundată

- Evitați șoselele inundate. Apa poate ajunge la discurile de frână, afectând temporar eficiența frânării. În astfel de cazuri, apăsați ușor pedala de frână pentru a verifica dacă frânele sunt eficiente. Dacă frânele nu sunt eficiente, apăsați ușor și repetați pedala cu vehiculul în mers, pentru a usca plăcuțele de frână.
- Când conduceți pe ploaie sau pe o șosea cu multe bălți, între anvelope și suprafața de rulare se poate forma o peliculă de apă. Acest lucru reduce aderența anvelopelor, rezultând pierderea stabilității pe direcție și a capacității de frânare.

Pentru a face față unei astfel de situații, respectați următoarele indicații:

- (a) Conduceți vehiculul cu viteză redusă.
- (b) Nu conduceți cu anvelope uzate.
- (c) Umflați întotdeauna anvelopele la presiunea recomandată.

### Pe drumuri acoperite cu zăpadă sau gheață

- Când conduceți pe drumuri acoperite cu zăpadă sau gheață, se recomandă utilizarea anvelopelor de iarnă sau a lanțurilor antiderapante.  
Consultați secțiunile „Anvelope de iarnă” și „Lanțuri antiderapante”.
- Evitați vitezele ridicate, accelerarea bruscă, frânarea violentă și negocierea în forță a virajelor.

- Dacă apăsați pedala de frână în timpul deplasării pe o suprafață acoperită cu gheață sau zăpadă, vehiculul poate derapa sau patina. Dacă tracțiunea roților este redusă, roțile pot derapa și vehiculul nu poate fi oprit corespunzător cu ajutorul tehnicilor de frânare obișnuite. Frânarea va fi afectată și dacă vehiculul este echipat cu sistem antiblocare frâne (ABS). Dacă vehiculul este echipat cu sistem ABS, frânați cu pedala apăsată la maximum și țineți-o apăsată.
- Păstrați o distanță mai mare între vehiculul dvs. și cel din față și evitați frânarea bruscă.
- Acumularea de gheață pe sistemul de frânare poate provoca blocarea roților. Eliberați automobilul încet, după ce v-ați asigurat că zona din jurul acestuia este degajată.

#### **ATENȚIE**

- Nu apăsați brusc pedala de accelerație. Dacă roțile se eliberează din gheață, este posibil ca vehiculul să se deplaseze brusc și să provoace un accident.

Utilizare în condiții dificile de parcurs

### Pe un drum degradat sau denivelat

- Pe drumuri degradate sau denivelate, conduceți cu viteză cât mai redusă.

#### **ATENȚIE**

- La deplasarea pe drumuri degradate sau denivelate, este posibil ca jantele și/sau anvelopele să se deterioreze.
- Caroseria, bara, eșapamentul sau alte piese se pot deteriora dacă vehiculul:
  - trece peste o denivelare ( de exemplu, la intrarea sau ieșirea dintr-o parcare);
  - este parcat prea aproape de o bordură sau un loc de delimitare; sau la trotuarul delimitat de bordură;
  - abordează o pantă abruptă.

8

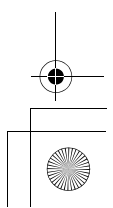
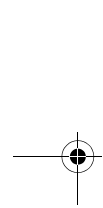
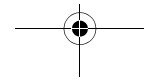
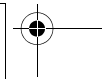
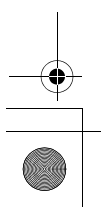
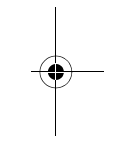
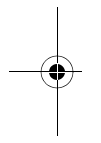
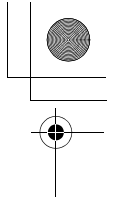
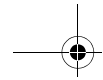
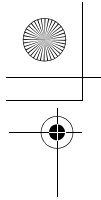

Horizontal dashed lines for writing.

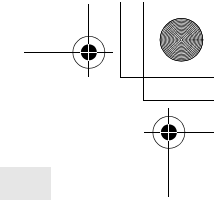
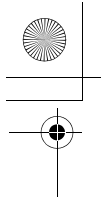

# *Îngrijire vehicul*

Măsuri de siguranță privind îngrijirea vehiculului .....	9-2
Curățarea interiorului vehiculului .....	9-2
Curățarea exteriorului vehiculului .....	9-3

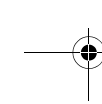
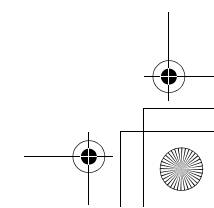
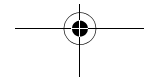
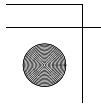
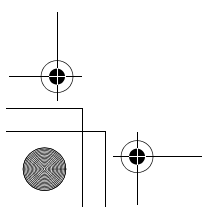
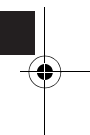
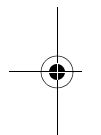



## Măsuri de siguranță privind îngrijirea vehiculului

### Măsuri de siguranță privind îngrijirea vehiculului

E00900100984

Pentru a păstra valoarea vehiculului dvs., este necesară efectuarea lucrărilor revizie de periodică, utilizând proceduri corespunzătoare. Efectuați întotdeauna lucrările de întreținere în conformitate cu reglementările privind protecția mediului. Selectați cu atenție materialele utilizate pentru spălare etc., pentru a vă asigura că nu conțin agenți corozivi. Dacă aveți nelămuriri, vă recomandăm să consultați un specialist pentru a selecta aceste materiale.

9

#### ATENȚIE

- Produsele de curățat pot fi periculoase. Respectați întotdeauna instrucțiunile furnizorului produsului de curățat.
- Pentru a evita deteriorarea, nu utilizați niciodată următoarele materiale pentru a curăța vehiculul.
  - Benzină
  - Diluant pentru vopsea
  - Benzină ușoară
  - Kerosen
  - Terebentină
  - Benzină grea
  - Diluant pentru lac
  - Tetraclorură de carbon
  - Dizolvant pentru lac de unghii
  - Acetonă

## 9-2 Îngrijire vehicul

### Curățarea interiorului vehiculului

E00900200611

După curățarea interiorului cu apă, un agent de curățare sau ceva similar, ștergeți și uscați într-o zonă umbrită și bine ventilată.

#### NOTĂ

- Pentru a curăța interiorul hayonului, utilizați întotdeauna o cârpă moale și ștergeți geamul precum și elementul sistemului de încălzire și dezaburire astfel încât acesta să nu fie afectat.

#### ATENȚIE

- Nu utilizați substanțe organice (solvenți, benzină ușoară, kerosen, alcool, benzină etc.), soluții alcaline sau acide. Aceste substanțe chimice pot provoca decolorarea, pătarea sau fisurarea suprafețelor. Dacă utilizați agenți de curățare sau de lustruire, asigurați-vă că printre ingrediente nu se numără substanțele menționate mai sus.

### Componente din plastic, vinilin, material textil și pluș

E00900301475

1. Ștergeți ușor aceste suprafețe cu o cârpă moale și soluție de apă și săpun moale.

2. Înmuiiați cârpa în apă curată și stoarceți-o bine. Ștergeți bine detergentul cu ajutorul acestei cârpe.

#### NOTĂ

- Nu utilizați agenți de curățare, întreținere și protecție care să conțină silicon sau ceară. Dacă sunt aplicate pe planșa de bord sau pe alte piese, aceste produse pot provoca decolorări și reflexii pe parbriz și pot afecta vizibilitatea. De asemenea, dacă astfel de produse ajung pe butoane sau pe accesoriile electrice, acestea se pot defecta.
- Suprafața lucioasă a consolei centrale se poate zgâria dacă este frecată tare cu o perie, cu o cârpă din material sintetic sau cu o cârpă tare.
- Nu utilizați fibre sintetice sau o cârpă uscată. Acestea pot provoca decolorarea sau deteriorarea suprafeței.
- Nu amplasați un parfum pe planșa de bord sau în preajma lămpilor și instrumentelor. Ingredientele acestuia pot provoca decolorări sau fisuri.

### Tapițerie

E00900500193

1. Pentru a menține valoarea noului dvs. vehicul, tratați tapițeria cu atenție și păstrați interiorul curat.

Utilizați un aspirator și periați scaunele. Dacă sunt pătate, vinilul și pielea sintetică trebuie curățate cu un agent de curățare corespunzător, iar stofa poate fi curățată fie cu un agent pentru curățarea tapițeriei, fie cu o soluție de săpun moale și apă.

2. Curățați covorașele cu aspiratorul și îndepărtați petele cu soluție pentru curățat covoare. Uleiul și grăsimea pot fi îndepărtate tamponând ușor cu o cârpă curată, care nu lasă urme și cu soluție de îndepărtare a petelor.

### Piele naturală\*

E0090600963

1. Pentru curățare, ștergeți ușor pielea cu o cârpă moale și soluție de apă și săpun moale.
2. Înmuiiați cârpa în apă curată și stoarceți-o bine. Ștergeți bine detergentul cu ajutorul acestei cârpe.
3. Aplicați soluție pentru protejarea pielii pe suprafața din piele naturală.

### NOTĂ

- Dacă pielea naturală este umedă sau dacă este spălată cu apă, ștergeți apa cât mai rapid posibil cu o cârpă moale și uscată. Dacă pielea este lăsată umedă, este posibil să mucegăiască.

### NOTĂ

- Solvenții organici precum benzina ușoară, kerosenul, alcoolul și benzina, precum și solvenții acizi sau alcalini pot decolora suprafața pielii naturale. Utilizați detergenți neutri.
- Îndepărtați rapid petele de murdărie sau substanțele uleioase, deoarece acestea pot păta pielea naturală.
- Suprafața pielii naturale se poate întări și încreți dacă este expusă un timp îndelungat la lumina directă a soarelui. De aceea, vehiculul trebuie parcat la umbră, dacă acest lucru este posibil.

### Curățarea exteriorului vehiculului

E00900700137

Dacă pe vehicul se depun următoarele elemente, acestea pot coroda, decolora și păta caroseria; spălați vehiculul cât mai curând posibil.

- Apă de mare, produse de dezghețare carosabil.
- Funingine și praf, pulbere de fier provenită de la fabrici, substanțe chimice (acizi, substanțe alcaline, gudron de cărbune etc.).
- Excremente de păsări, insecte, rășină etc.

### Curățarea exteriorului vehiculului

#### Spălare

E00900904528

Substanțele chimice din murdăria și praful colectate de pe suprafața de rulare pot deteriora stratul de vopsea și caroseria vehiculului dacă nu sunt îndepărtate un timp îndelungat.

Spălarea și ceruirea frecventă este cea mai bună cale de a vă proteja vehiculul. De asemenea, vehiculul va fi protejat eficient de fenomene precum ploaie, zăpadă, aer sărat etc.

Nu spălați vehiculul în lumina directă a soarelui. Parcați vehiculul la umbră și pulverizați apă pentru a îndepărta praful. Apoi, utilizați o cantitate mare de apă curată și o perie pentru spălarea mașinii sau un burete pentru a spăla vehiculul în întregime.

Dacă este cazul, utilizați o soluție de săpun moale. Clătiți cu multă apă și ștergeți cu o cârpă moale. După ce ați spălat vehiculul, curățați cu atenție punctele de îmbinare și marginile ușilor, capotei etc., unde este probabil ca murdăria să persiste.

### ATENȚIE

- Când spălați planșeul sau roțile vehiculului, aveți grijă să nu vă răniți mâinile.

## Curățarea exteriorului vehiculului

### ⚠️ ATENȚIE

- Dacă vehiculul este echipat cu senzor de ploaie, aduceți maneta ștergătoarelor în poziția „OFF” (dezactivat), pentru a dezactiva senzorul înainte de a spăla vehiculul. În caz contrar, ștergătoarele se vor activa la detectarea apei pe parbriz, ceea ce poate duce la defectarea acestora.
- Nu spălați foarte des vehiculul la perii, deoarece acestea zgârie suprafața vopsită, provocând astfel pierderea luciului. Zgârieturile vor fi vizibile în special la vehiculele vopsite în culori închise.
- Nu pulverizați și nu vărsați apă pe componentele electrice din compartimentul motor, deoarece acest lucru poate afecta negativ pornirea motorului. De asemenea, aveți grijă când spălați planșeul; aveți grijă să nu pulverizați apă în compartimentul motorului.
- Anumite tipuri de echipamente pentru spălarea cu apă fierbinte utilizează presiune ridicată și încălzesc caroseria. Căldura poate deforma caroseria și poate deteriora piesele realizate din rășini; este posibil ca habitacul să se inunde. În acest scop:
  - Păstrați o distanță de aproximativ 70 cm sau mai mult între caroserie și duza dispozitivului de spălare.
  - Când spălați în jurul geamurilor ușilor, țineți duza la o distanță mai mare de 70 de cm și în unghi drept față de suprafața vitrată.

9

### ⚠️ ATENȚIE

- După spălarea vehiculului, conduceți cu viteză redusă și apăsați ușor pedala de frână de câteva ori, pentru a usca plăcuțele de frână. În caz contrar, performanțele la frânare vor fi mai reduse. Există și posibilitatea ca frânele să se blocheze sau să nu funcționeze din cauza ruginii, împiedicând astfel utilizarea vehiculului.
- Dacă apelați la o spălătorie automată, aveți grijă la următoarele echipamente care necesită acționare manuală sau consultați un angajat al spălătoriei. Dacă nu respectați următoarea procedură, este posibil ca vehiculul să se defecteze.
  - Oglizile exterioare trebuie să fie retracate.
  - Antena trebuie să fie demontată.
  - Ansamblul brațului ștergătorului trebuie să fie blocat.
  - Dacă vehiculul este echipat cu spoiler spate, înainte de a spăla vehiculul consultați personalul spălătoriei.
  - Dacă vehiculul este echipat cu senzor de ploaie, aduceți maneta ștergătoarelor în poziția „OFF” (dezactivat) pentru a dezactiva senzorul de ploaie.
  - Dacă vehiculul este echipat cu sistem de protecție la impact frontal (FCM), dezactivați sistemul. Consultați „Buton de activare/dezactivare FCM” la pagina 6-47.

## Pe vreme rece

Sarea și alte substanțe chimice împrăștiate pe drumuri iarna în anumite zone pot avea un efect negativ asupra caroseriei vehiculului. De aceea, vehiculul trebuie spălat cât mai des posibil, în conformitate cu instrucțiunile de îngrijire. Se recomandă aplicarea unei substanțe conservante și verificarea protecției planșeului înainte și după sezonul rece. După ce ați spălat vehiculul, ștergeți toate picăturile de apă de pe elementele din cauciuc din jurul ușilor, pentru a împiedica înghețarea apei pe uși.

### 📖 NOTĂ

- Pentru a împiedica înghețul chederelor ușilor, capotei etc., acestea trebuie tratate cu spray siliconic.

## Ceruire

E00901000906

Ceruirea vehiculului va ajuta la prevenirea depunerii prafului și a substanțelor chimice pe suprafața vopsită. Aplicați o soluție de ceară după ce ați spălat vehiculul sau cel puțin o dată la trei luni, pentru a ajuta la înlăturarea apei.

Nu ceruiți vehiculul în lumina directă a soarelui. Ceara trebuie aplicată după ce suprafețele s-au răcit.

Pentru informații privind utilizarea cerii, consultați instrucțiunile de utilizare a acesteia.

### ATENȚIE

- Nu utilizați tipurile de ceară care conțin componente foarte abrazive.

## Lustruire

E00901100082

Vehiculul trebuie lustruit doar dacă vopseaua a fost pătată sau dacă și-a pierdut luciul. Pieșele finisate mat și barele de protecție din plastic nu trebuie lustruite, deoarece se vor păta sau finisajul se va deteriora.

## Curățarea pieselor din plastic

E00901300794

Utilizați un burete sau piele de căprioară. Dacă se depune ceară auto pe suprafața gri sau neagră a barei de protecție, a bandourilor sau lămpilor, suprafața respectivă devine albă. În acest caz, curățați ceara cu apă caldă și o cârpă moale sau cu piele de căprioară.

### ATENȚIE

- Nu utilizați o perie de frecat sau alte instrumente dure, deoarece acestea pot deteriora suprafețele din plastic.

- Nu vărsați benzină, ulei ușor, lichid de frână, ulei de motor, unșori, diluanți de vopsea și acid sulfuric (electrolitul bateriei) pe piesele din plastic deoarece acestea le pot păta, fisura sau decolora.

Dacă aceste substanțe intră în contact cu piesele din plastic, îndepărtați-le cu o cârpă moale, piele de căprioară sau un material asemănător și cu soluție apoasă de detergent neutru, apoi clătiți imediat cu apă.

## Piese cromate

E00901400128

Pentru a împiedica pătarea sau coroziunea componentelor cromate, spălați cu apă, uscați bine și aplicați un strat de protecție. Acest lucru trebuie efectuat mai des pe timpul iernii.

## Jante din aluminiu\*

E00901501751

1. Îndepărtați murdăria cu un burete, în timp ce stropiți jantele cu apă.
2. Utilizați detergent neutru în cazul oricărei murdării care nu poate fi îndepărtată cu ușurință cu apă.

## Curățarea exteriorului vehiculului

Clătiți detergentul neutru după ce ați spălat jantele.

3. Ștergeți bine jantele cu o piele de căprioară sau cu o cârpă moale.

### ATENȚIE

- Nu utilizați perii sau alte instrumente dure pentru a curăța jantele. În caz contrar, jantele se vor zgâria.
- Nu utilizați agenți de curățare care conțin substanțe abrazive, soluții alcaline sau acide. Acest lucru poate provoca decojirea, decolorarea sau pătarea stratului de protecție al jantei.
- Nu utilizați direct apă fierbinte cu ajutorul unui dispozitiv de curățare cu jet de abur sau prin orice alte mijloace.
- Contactul cu apă de mare și substanțe pentru dezghețarea drumului poate provoca apariția coroziunii. Îndepărtați aceste substanțe cât mai curând posibil.

9

## Geamuri

E00901600120

De obicei, geamurile pot fi curățate cu un burete și apă.

Soluția de curățare a geamurilor poate fi utilizată pentru a îndepărta uleiul, vaselina, insectele moarte, etc. După spălare, ștergeți geamul cu o cârpă curată, uscată și moale. Nu utilizați niciodată aceeași cârpă atât pentru

## Curățarea exteriorului vehiculului

ștergerea geamurilor cât și pentru ștergerea vopselei; ceara de pe suprafețele vopsite se poate lipi pe geam și îi poate afecta transparența și vizibilitatea.

### NOTĂ

- Pentru a curăța interiorul hayonului, utilizați întotdeauna o cârpă moale și ștergeți geamul precum și elementul sistemului de încălzire și dezaburire astfel încât acesta să nu fie afectat.

## Lame ștergătoare

E0090170088

9

Utilizați o cârpă moale și o soluție pentru îndepărtarea unsoirii, insectelor moarte etc. de pe lamele ștergătoarelor. Înlocuiți lamele ștergătoarelor când nu mai șterg corespunzător. (Consultați pagina 10-13.)

## Compartiment motor

E00902101578

Curățați compartimentul motorului la începutul și sfârșitul fiecărei ierni. Acordați o atenție specială marginilor, nișelor și componentelor periferice unde s-ar putea acumula praf care conține substanțe chimice și alte materiale corozive.

Dacă pe drumurile din regiunea dvs. este utilizată sarea și alte substanțe chimice, curățați

compartimentul motorului cel puțin o dată la 3 luni.

Nu stropiți și nu vărsați apă pe componentele electrice din compartimentul motorului, deoarece acest lucru poate provoca defectarea acestora.

Nu vărsați acid sulfuric (electrolitul bateriei) pe piesele din apropierea bateriei, piesele din plastic etc., deoarece acesta le poate păta, fisura sau decolora.

Dacă totuși se întâmplă acest lucru, ștergeți-le cu o cârpă moale, piele de căprioară sau un material asemănător și cu o soluție de apă cu detergent neutru, apoi clătiți imediat cu multă apă.

## 9-6 Îngrijire vehicul

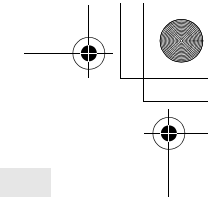
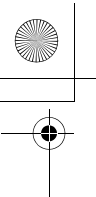

## Întreținere

Recomandări pentru service .....	10-2
Catalizator .....	10-3
Capotă .....	10-3
Ulei de motor .....	10-4
Lichid de răcire motor .....	10-5
Lichid de spălare .....	10-7
Lichid de frână .....	10-7
Baterie .....	10-8
Anvelope .....	10-9
Înlocuire cauciuc lamă ștergător .....	10-13
Întreținere generală .....	10-15
Siguranțe fuzibile .....	10-15
Siguranțe .....	10-16
Înlocuire becuri lămpi .....	10-20
Mascare faruri .....	10-27

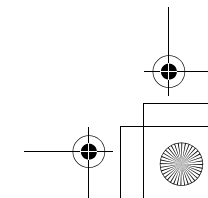
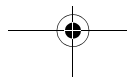
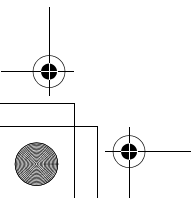
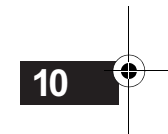
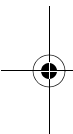

## Recomandări pentru service

### Recomandări pentru service

E01000102537

Îngrijirea adecvată și periodică a vehiculului permite păstrarea valorii și a aspectului cât mai mult timp posibil.

Operațiile de întreținere descrise în acest manual de utilizare pot fi efectuate de către proprietar.

Pentru efectuarea reviziei periodice și a lucrărilor de întreținere, vă recomandăm să apelați la o unitate de service autorizată MITSUBISHI MOTORS sau la un alt specialist.

În cazul în care este descoperită o defecțiune sau o problemă, vă recomandăm să o verificați și să o remediați. Această secțiune conține informații despre procedurile de verificare în vederea efectuării lucrărilor de întreținere de către proprietar. Respectați instrucțiunile și măsurile de siguranță pentru diversele proceduri.

10

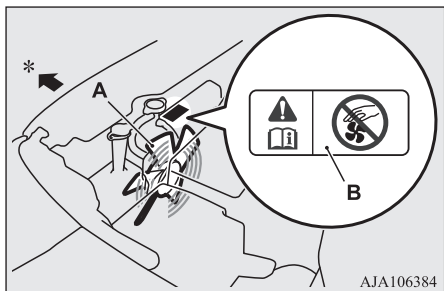

A- Ventilator de răcire

## 10-2 Întreținere

B- Etichetă de avertizare

\*: față vehicul

### ⚠️ AVERTISMENT

- Când verificați sau efectuați lucrări de service în compartimentul motorului, asigurați-vă că motorul este oprit și că este rece.
- Dacă trebuie să lucrați în compartimentul motorului cu motorul pornit, fiți foarte atenți să nu vă prindeți hainele, părul, etc. în ventilatorul de răcire, curelele de transmisie sau alte piese în mișcare.
- După efectuarea lucrărilor de întreținere, asigurați-vă că nu uitați în compartimentul motor scule sau cârpe. În caz contrar, este posibil să izbucnească un incendiu sau ca vehiculul să se defecteze.
- Ventilatorul de răcire poate porni automat, chiar dacă motorul este oprit. Pentru a lucra în condiții de siguranță în compartimentul motor, treceți contactul în poziția „LOCK” sau modul de funcționare în poziția OFF.
- Nu fumați și nu provocați scântei sau flăcări în apropierea sistemului de alimentare cu combustibil sau al bateriei. Vaporii sunt inflamabili.
- Fiți foarte atenți când lucrați în apropierea bateriei. Acesta conține acid sulfuric otrăvitor și coroziv.
- Nu intrați sub vehicul dacă acesta se sprijină doar pe cric. Utilizați întotdeauna suporturi speciali.

### ⚠️ AVERTISMENT

- Manipularea necorespunzătoare a componentelor și a materialelor utilizate în vehicul vă poate pune în pericol siguranța. Pentru a obține informațiile respective, vă recomandăm să consultați un specialist.

Elementele de verificat din compartimentul motor sunt amplasate în pozițiile indicate în imaginea de mai jos.

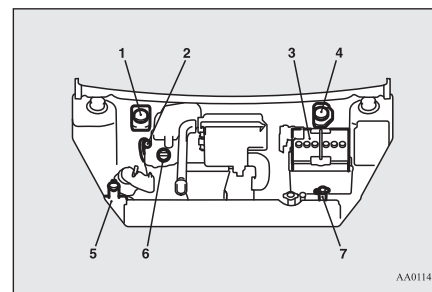

1. Rezervor lichid de frână (RHD)
2. Joă nivel ulei de motor
3. Baterie
4. Rezervor lichid de frână (LHD)
5. Rezervor lichid de spălare
6. Bușon de completare ulei de motor
7. Vas de expansiune

## Dacă vehiculul este ridicat pe o capră

E01011501169

Utilizați numai poziția indicată în imagine.

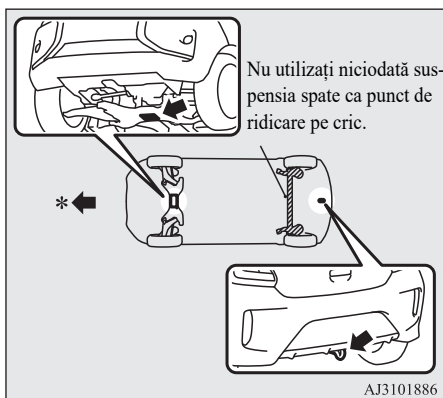

\*- Față vehicul

### ⚠️ AVERTISMENT

- Amplasați cricul doar în punctele indicate aici. Dacă este poziționat incorect, cricul poate deteriora vehiculul sau poate cădea și vă poate răni.

### ⚠️ AVERTISMENT

- Nu utilizați cricul pe o suprafață înclinată sau moale. În caz contrar, cricul poate aluneca și vă poate răni. Amplasați întotdeauna cricul pe o suprafață plană, fermă. Înainte de a-l monta, asigurați-vă că la bază nu există nisip sau pietriș.

## Catalizator

E01000202626

Dispozitivul de colectare a gazelor de eșapament dispune de catalizator, un sistem foarte eficient pentru reducerea noxelor. Catalizatorul este montat în sistemul de evacuare.

Este important să păstrați motorul reglat corespunzător pentru a asigura funcționarea eficientă a catalizatorului și pentru a preveni deteriorarea acestuia.

### ⚠️ AVERTISMENT

- Lucru valabil în cazul oricărui alt vehicul, nu parcați și nu utilizați vehiculul în zone unde materiale inflamabile precum iarba sau frunze uscate pot intra în contact cu un sistem de evacuare fierbinte, deoarece există pericol de incendiu.
- Catalizatorul nu trebuie vopsit.

## Catalizator

### 📖 NOTĂ

- Utilizați combustibil de tipul recomandat în „Alegerea combustibilului” la pagina 2-2.

## Capotă

E01000304881

## Deschidere

1. Trageți de manetă către dvs. pentru a elibera capota.

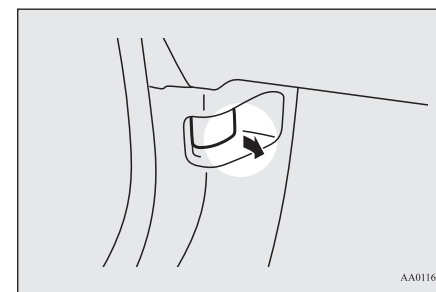

10



## Ulei de motor

- Ridicați capota, apăsând în același timp pe cârligul de siguranță.

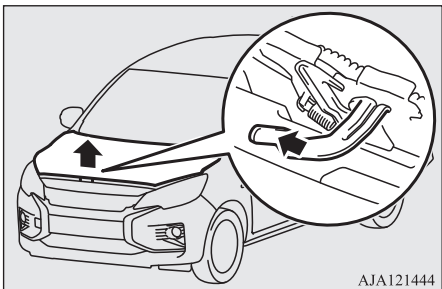

### NOTĂ

- Deschideți capota doar dacă ștergătoarele sunt oprite. În caz contrar, capota, brațele ștergătoarelor sau parbrizul este posibil să se deterioreze.

- Sprinjiniți capota introducând tija de sprijin în fanta dedicată.

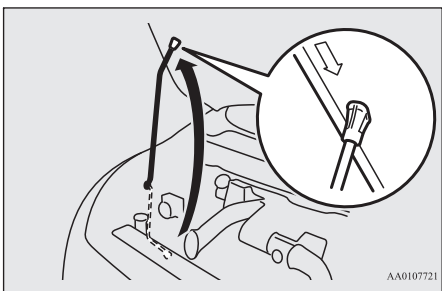

### ATENȚIE

- Țineți cont de faptul că tija de sprijin se poate desprinde de capotă dacă aceasta este ridicată de o pală de vânt puternică.
- După introducerea tije de susținere în fanta, asigurați-vă că tija susține bine capota, astfel încât aceasta să nu cadă și să vă rănească.

### Închidere

- Deblocați tija de sprijin și fixați-o în suport.
- Coborâți încet capota la aproximativ 20 cm deasupra poziției închis, apoi lăsați-o să cadă.
- Ridicați ușor de centrul capotei, pentru a vă asigura că este bine blocată.

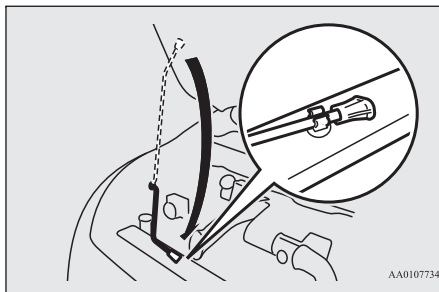

### ATENȚIE

- Procedați cu atenție pentru a nu vă prinde degetele sau mâinile la închiderea capotei.
- Înainte de a urca la volan, capota trebuie să fie bine închisă. O capotă închisă incomplet se poate deschide brusc în timpul deplasării. Acest lucru poate fi foarte periculos.

### NOTĂ

- Dacă capota nu se închide în acest fel, dați-i drumul dintr-o poziție mai ridicată.
- Nu apăsați tare pe capotă cu mâna, deoarece aceasta se poate deteriora.

## Ulei de motor

E01000405023

### Verificare și completare nivel ulei de motor

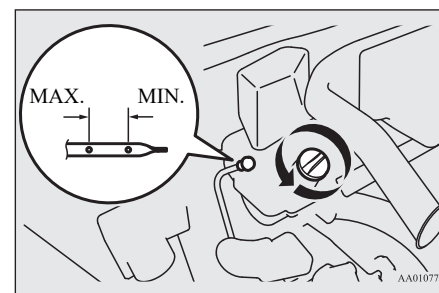

Oleul de motor utilizat influențează semnificativ performanțele, durata de exploatare și pornirea ușoară a motorului. Oleul trebuie să aibă calitatea și vâscozitatea corespunzătoare. În condiții normale de utilizare, toate motoarele consumă o anumită cantitate de ulei. De aceea, este important să verificați periodic nivelul uleiului sau înainte de a porni la drum lung.

1. Parcați vehiculul pe o suprafață orizontală.
2. Opriți motorul.
3. Așteptați câteva minute.
4. Scoateți joja și curățați-o cu o cârpă curată.
5. Introduceți complet joja.
6. Scoateți joja și verificați nivelul uleiului, care trebuie să se afle întotdeauna între marcajele indicate.
7. Dacă nivelul uleiului este sub limita specificată, scoateți bușonul capacului chiu-lasei și adăugați cantitatea de ulei necesară pentru a ridica nivelul în intervalul specificat. Nu umpleți prea mult, pentru a nu defecta motorul. Asigurați-vă că uleiul este de tipul specificat și nu amestecați tipuri de ulei diferite.
8. După ce adăugați ulei, fixați capacul.
9. Confirmați nivelul uleiului, repetând pașii de la 4 la 6.

### NOTĂ

- Oleul de motor se va deteriora rapid dacă vehiculul este exploatat în condiții grele, care solicită scurtarea intervalelor dintre schimburi.  
Consultați programul de întreținere.
- Pentru înlăturarea uleiurilor de motor uzate, consultați pagina 2-5.

### Selectarea uleiului de motor

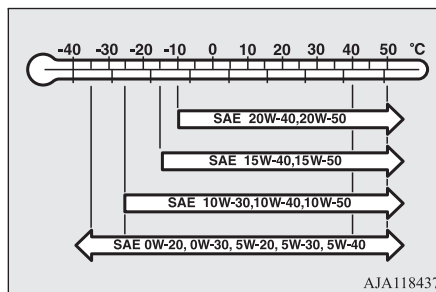

- Selectați uleiul de motor cu vâscozitate SAE corespunzătoare în funcție de temperatura exterioară.
- Utilizați ulei de motor în conformitate cu următoarea clasificare:
  - Clasificare API: „Pentru service SM” sau superior
  - Ulei certificat ILSAC
  - Clasificare ACEA:

### Lichid de răcire motor

„Pentru service A3/B3, A3/B4 sau A5/B5”

### NOTĂ

- Nu se recomandă utilizarea aditivilor deoarece aceștia pot reduce eficiența aditivilor deja incluși în uleiul de motor. În caz contrar, este posibil ca ansamblul mecanic să se defecteze.

### Lichid de răcire motor

E01000503192

### Verificare nivel lichid de răcire

10

Vasul de expansiune transparent (A) se află în compartimentul motorului.

Nivelul lichidului de răcire din vas trebuie să fie între marcajele „L” (minim) și „F” (maxim), când se verifică cu motorul rece.

## Lichid de răcire motor

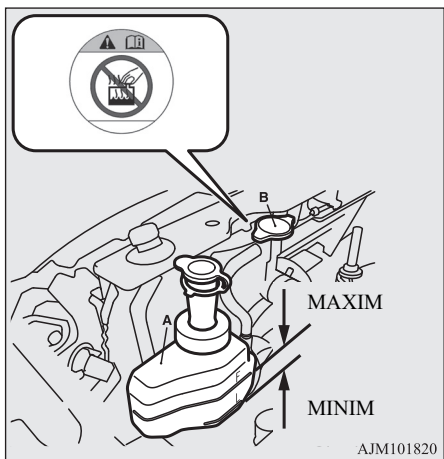

10

### Adăugare lichid de răcire

Sistemul de răcire este un sistem închis, iar în mod normal pierderea de lichid trebuie să fie minimă. O scădere semnificativă a nivelului lichidului de răcire poate indica o scurgere. Dacă se întâmplă acest lucru, vă recomandăm să verificați sistemul cât mai curând posibil. Dacă nivelul lichidului în vasul de expansiune scade sub „L” (minim), deschideți capacul și adăugați lichid de răcire. De asemenea, dacă vasul de expansiune este complet gol, scoateți bușonul radiatorului (B)

și adăugați lichid de răcire până când nivelul ajunge la ștuțul de umplere.

### ⚠️ AVERTISMENT

- Nu demontați capacul radiatorului în timp ce motorul este fierbinte. Sistemul de răcire este sub presiune, iar orice lichid de răcire fierbinte evacuat poate provoca arsuri grave.

### Antigel

Lichidul de răcire motor conține un agent anticoroziv, etilen glicol. Unele piese ale motorului sunt fabricate din aliaj de aluminiu, iar pentru a preveni corodarea acestor componente lichidul de răcire trebuie înlocuit periodic.

Utilizați „MITSUBISHI MOTORS GENUINE SUPER LONG LIFE COOLANT PREMIUM” sau un tip echivalent\*.

\*: lichid de răcire similar de calitate, pe bază de etilen glicol, fără silicați, amine, nitrați și borați, cu tehnologie care utilizează acizi organici

Lichidul de răcire original MITSUBISHI MOTORS asigură protecție excelentă împotriva coroziunii și ruginii pentru toate tipurile de metal, inclusiv aluminiu și poate preveni

înfundarea radiatorului, radiatorului de încălzire, chiulasei, blocului motor etc.

Din cauza necesității unui agent anticoroziv, lichidul de răcire nu trebuie înlocuit cu apă, nici chiar pe timp de vară. Concentrația necesară de antigel diferă în funcție de temperatura exterioară prognozată.

Peste -35 °C: concentrație antigel 50 %

Sub -35 °C: concentrație antigel 60 %

### ⚠️ ATENȚIE

- Nu utilizați alcool sau antigel cu metanol sau orice amestec de lichid de răcire cu alcool sau antigel cu metanol. Utilizarea unui antigel necorespunzător poate duce la corodarea componentelor din aluminiu.
- Nu utilizați apă pentru a modifica concentrația lichidului de răcire.
- Concentrațiile mai mari de 60 % vor afecta eficiența antigelului și a lichidului de răcire, precum și motorul.
- Nu completați doar cu apă.

### Pe vreme rece

Concentrația trebuie verificată înaintea sezonului rece, iar dacă este cazul, în sistem trebuie adăugat antigel, pentru a preveni defectarea motorului și a radiatorului, din cauza înghețului.

## Lichid de spălare

E01000702520

Deschideți capacul rezervorului lichidului spălătorului și verificați nivelul lichidului. Dacă nivelul este scăzut, adăugați lichid de spălare.

Rezervorul este plin atunci când nivelul lichidului este la aproximativ 5 cm sub suprafața superioară a rezervorului.

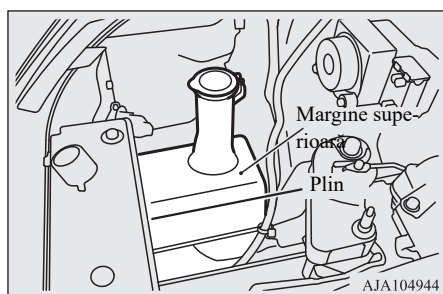

### NOTĂ

- Rezervorul spălătorului conține lichid pentru spălarea parbrizului și lunetei.

## Pe vreme rece

Pentru a asigura funcționarea corespunzătoare a spălătoarelor la temperaturi scăzute, utilizați un lichid care să conțină antigel.

## Lichid de frână

E01000902069

### Verificare nivel lichid

Nivelul lichidului trebuie să se situeze între semnele „MAX” și „MIN” de pe rezervor.

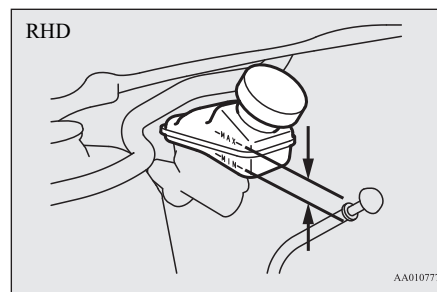
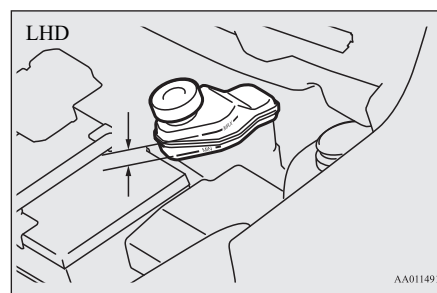

Nivelul lichidului este monitorizat de un plutitor. Dacă nivelul lichidului scade sub marca

## Lichid de spălare

jul „MIN”, lampa de avertizare lichid de frână se aprinde.

Nivelul lichidului scade ușor odată cu uzura plăcuțelor de frână, dar acest lucru este normal.

Dacă nivelul lichidului scade simțitor într-o perioadă scurtă de timp, acest lucru indică pierderi pe la sistemul de frânare.

Dacă se întâmplă acest lucru, vă recomandăm să verificați vehiculul.

### Tip lichid

Utilizați lichid de frână în conformitate cu DOT3 sau DOT4, dintr-un recipient sigilat. Lichidul de frână este higroscopic. Prea multă umezeală în lichidul de frână va influența negativ sistemul de frânare, reducând performanțele de frânare.

### AVERTISMENT

- Aveți grijă când manipulați lichid de frână, deoarece este dăunător ochilor și pielii și poate afecta suprafețele vopsite. Ștergeți imediat urmele de lichid vărsat. Dacă lichidul de frână ajunge în ochi, clătiți imediat cu apă curată. Consultați un medic, dacă este cazul.

## Baterie

### ⚠ ATENȚIE

- Utilizați numai lichidul de frână specificat. Nu amestecați și nu adăugați mărci diferite de lichid de frână, pentru a împiedica reacția chimică. Nu permiteți contactul sau amestecul cu lichide pe bază de benzină; în caz contrar, lichidul de frână se va contamina. Garniturile se vor deteriora.
- Cu excepția operațiilor de întreținere, bușonul rezervorului trebuie păstrat închis, pentru a împiedica degradarea lichidului de frână.
- Curățați bușonul înainte de demontare și închideți-l bine după efectuarea întreținerii.

10

## Baterie

E01001202274

Starea bateriei este foarte importantă pentru pornirea rapidă a motorului și pentru funcționarea corespunzătoare a sistemului electric al vehiculului. Verificarea și îngrijirea periodică sunt foarte importante pe vreme rece.

## 10-8 Întreținere

### Verificare nivel electrolit baterie

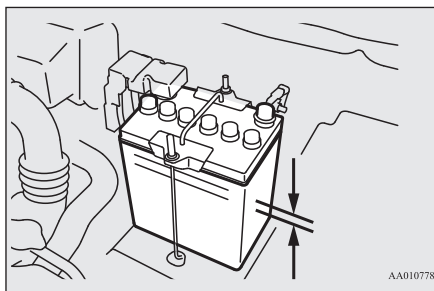

AA0107789

Nivelul electrolitului trebuie să se situeze între limitele specificate pe carcasa bateriei. Completați cu apă distilată, dacă este cazul.

Interiorul bateriei este împărțit în mai multe compartimente; scoateți capacul corespunzător fiecărui compartiment și completați cu apă distilată până la gradația superioară. Nu depășiți gradația superioară, deoarece lichidul se poate scurge în timpul deplasării, provocând defecțiuni.

Verificați nivelul electrolitului cel puțin o dată la patru săptămâni, în funcție de condițiile de funcționare.

Dacă bateria nu este utilizată, se va descărca în timp. Verificați-o o dată pe lună și încărcați cu un curent de intensitate redusă, dacă este cazul.

### Pe vreme rece

E01010900084

Capacitatea bateriei este redusă la temperaturi scăzute. Aceasta este consecința inevitabilă a proprietăților sale chimice și fizice. Iată de ce o baterie rece, mai ales una care nu este încărcată complet, va oferi doar foarte puțin curent la pornire.

Vă recomandăm să verificați bateria înainte de începerea anotimpului rece și, dacă este cazul, încărcați-o sau înlocuiți-o.

Acest lucru nu asigură doar o pornire sigură, dar o baterie păstrată încărcată are, de asemenea, o durată mai lungă de exploatare.

### Deconectare și conectare

E01011001379

Pentru a deconecta cablul bateriei, opriți motorul, deconectați mai întâi borna negativă (-) și apoi borna pozitivă (+). La conectarea bateriei, conectați mai întâi borna pozitivă (+) și apoi borna negativă (-).

### NOTĂ

- Deschideți capacul bornei (A) înainte de conectarea sau deconectarea bornei pozitive (+) a bateriei.

**NOTĂ**

- Slăbiți piulița (B) și apoi deconectați cablul de la borna pozitivă (+) a bateriei.

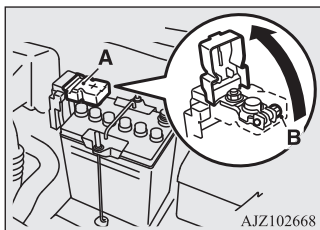
**AVERTISMENT**

- Nu vă apropiați cu scânteii, țigări și flăcări de baterie, deoarece aceasta poate exploda.
- Electrolitul bateriei este extrem de coroziv. Nu permiteți contactul electrolitului cu ochii, pielea, îmbrăcămintea sau cu suprafețele vopsite ale vehiculului. Electrolitul vărsat trebuie clătit imediat cu multă apă. Iritarea ochilor sau a pielii din cauza contactului cu electrolitul necesită îngrijire medicală imediată.
- Asigurați o ventilație adecvată când încărcați sau utilizați bateria într-un spațiu închis.

**ATENȚIE**

- Nu lăsați bateria la îndemâna copiilor.

**ATENȚIE**

- Nu deconectați niciodată bateria când contactul este cuplat. În caz contrar, componentele sistemului electric s-ar putea defecta.
- Nu scurtcircuitați niciodată bateria. Este posibil ca aceasta să se supraîncălzească și să se deterioreze.
- Dacă bateria urmează să fie încărcată rapid, deconectați mai întâi cablurile acesteia.
- Pentru a evita scurtcircuitarea, asigurați-vă că veți conecta mai întâi borna negativă (-).
- Purtați întotdeauna ochelari de protecție când lucrați în preajma bateriei.
- Nu vărsați acid sulfuric (electrolitul bateriei) pe piesele din apropierea bateriei, piesele din plastic etc., deoarece acesta le poate păta, fisura sau decolora. Dacă totuși se întâmplă acest lucru, ștergeți-le cu o cârpă moale, piele de căprioară sau un material asemănător și cu o soluție de apă cu detergent neutru, apoi clătiți imediat cu multă apă.

**NOTĂ**

- Păstrați bornele curate. După conectarea bateriei, ungeți cu vaselină pentru protejarea bornelor. Pentru a curăța bornele, utilizați apă caldută.
- Verificați dacă bateria este montată corespunzător și dacă nu se poate mișca în timpul deplasării. De asemenea, verificați strângerea fiecărei borne.

**NOTĂ**

- Dacă nu utilizați vehiculul o perioadă mai lungă de timp, scoateți bateria și depozitați-o într-un loc unde lichidul bateriei nu va îngheța. Bateria trebuie păstrată întotdeauna complet încărcată.

**Anvelope**

E01001300301

**AVERTISMENT**

- Deplasarea cu anvelope uzate sau umflate necorespunzător poate provoca pierderea controlului sau explozia acestora, care poate duce la un accident cu consecințe grave sau chiar fatale.

10

## Anvelope

**Presiune de umflare anvelope**

E01001404906

Articol	Dimensiuni anvelope	Față	Spate
Roată normală	165/65R14 79S	2,7 bari (39 psi) [270 kPa]	
	175/55R15 77V	2,2 bari (32 psi) [220 kPa], 2,4 bari (35 psi) [240 kPa]*	
Roată de rezervă compactă*	T115/70D14 88M	4,2 bari (60 psi) [420 kPa]	

\*: peste 160 km/h

Verificați presiunea în toate anvelopele când acestea sunt reci; dacă presiunea este prea mică sau prea mare, reglați-o la valoarea specificată.

După reglarea presiunii în anvelope, verificați dacă acestea prezintă deformări sau pierderi de aer. Asigurați-vă că supapele au capace.

10

**NOTĂ**

- TAnvelopele care pot fi montate pe vehiculul dvs. apar pe eticheta de pe ușa șoferului.  
Pentru informații suplimentare, consultați o unitate de service autorizată MITSUBISHI MOTORS.

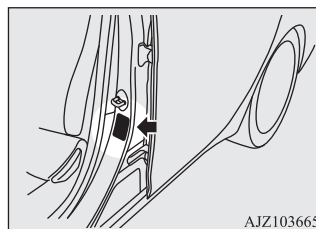

## 10-10 Întreținere

## Stare anvelope

E01001802052

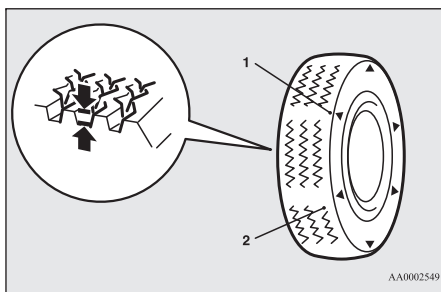

- 1- Locație indicator de uzură profil  
2- Indicator de uzură profil

Verificați dacă anvelopele prezintă tăieturi, crăpături sau alte deteriorări. Înlocuiți anvelopele dacă observați tăieturi sau crăpături adânci. De asemenea, verificați să nu existe bucăți de metal sau pietricele prinse în structura anvelopelor. Utilizarea anvelopelor uzate poate fi foarte periculoasă din cauza riscului ridicat de derapaj sau acvoplanare. Grosimea profilului anvelopelor trebuie să depășească 1,6 mm pentru ca anvelopele să respecte cerințele minime de utilizare. Dacă anvelopele sunt prevăzute cu indicatori de uzură profil, aceștia vor apărea pe măsură ce anvelopa se uzează, indicând astfel că aceasta nu mai întrunește cerințele minime pentru a fi utilizată. Dacă apar acești indicatori de uzură, anvelopele trebuie înlocuite cu unele noi.

## Înlocuire jante și anvelope

E01007201947

### ATENȚIE

- Evitați utilizarea unor anvelope de dimensiuni diferite față de cele din tabel și utilizarea combinată a diferitelor tipuri de anvelope, deoarece acest lucru poate afecta siguranța deplasării. Consultați „Jante și anvelope” la pagina 11-9.
- Chiar dacă o jantă are aceeași dimensiune și același deport ca și tipul de jantă specificat, forma sa poate împiedica montarea corectă. Înainte de a utiliza jantele pe care le aveți, vă recomandăm să consultați un specialist.
- Deoarece vehiculul este echipat cu sistem de monitorizare a presiunii în anvelope, trebuie utilizate numai jante ORIGINALE MITSUBISHI MOTORS. Dacă utilizați alt tip de jante, există riscul apariției pierderilor de aer și defectării senzorilor, deoarece aceștia nu vor putea fi montați corespunzător. Consultați „Sistem de monitorizare presiune în anvelope (TPMS)” la pagina 6-56.

## Rotație anvelope

E01001901489

Uzura anvelopelor variază în funcție de starea vehiculului, starea carosabilului și stilul de condus al șoferului. Pentru a egaliza uzura anvelopelor și pentru a prelungi durata de exploatare a acestora, se recomandă să

## Anvelope

schimbați între ele anvelopele, imediat după ce ați descoperit urme de uzură anormală sau oricând se constată că diferența de uzură între anvelopele față și spate este vizibilă. Când schimbați între ele anvelopele, verificați dacă există urme de uzură inegală sau de deteriorare. Uzura anormală este de obicei provocată de presiunea, geometria și echilibrarea necorespunzătoare sau de frânări violente. Vă recomandăm să verificați aceste probleme pentru a determina cauza uzurii inegale a profilului.

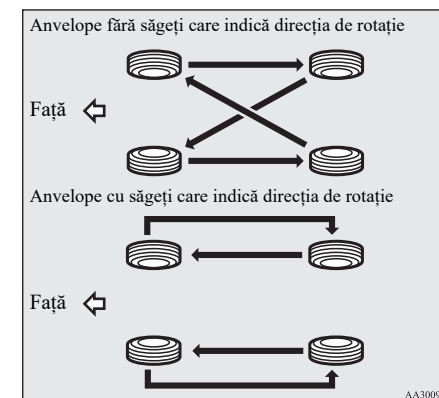

### ATENȚIE

- O roată de rezervă compactă poate fi montată temporar în locul unei roți scoase la rotație. Totuși, aceasta nu trebuie inclusă în ordinea obișnuită de rotație a anvelopelor.

Întreținere 10-11



## Anvelope

### ⚠️ ATENȚIE

- Dacă anvelopele au săgeți (A) care indică direcția corectă de rotație, schimbați între ele roțile față și spate de pe partea stângă a vehiculului, iar cele de pe partea dreaptă separat. Păstrați fiecare anvelopă pe partea inițială. La montarea anvelopelor, asigurați-vă că săgețile indică direcția de rotație când vehiculul se deplasează spre înainte. Anvelopele ale căror săgeți indică o direcție greșită nu se vor comporta corespunzător.

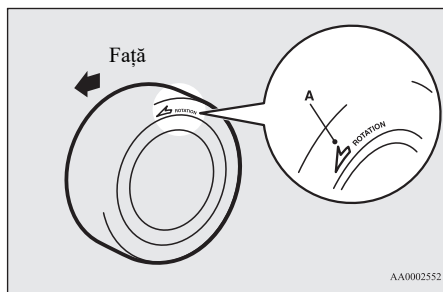

10

### ⚠️ ATENȚIE

- Evitați utilizarea combinată a diferitelor tipuri de anvelope. Utilizarea anvelopelor de tipuri diferite poate afecta performanțele și siguranța vehiculului.

## Anvelope de iarnă

E01002002497

Anvelopele de iarnă sunt recomandate pentru deplasarea pe zăpadă sau pe gheață. Pentru a păstra stabilitatea, montați anvelope de iarnă de aceeași dimensiune și cu același profil la toate cele patru roți. O anvelopă de iarnă uzată mai mult de 50 % nu mai este corespunzătoare pentru utilizare. Nu utilizați anvelope de iarnă care nu respectă specificațiile.

### ⚠️ ATENȚIE

- Respectați viteza maximă admisă pentru deplasarea cu anvelope de iarnă, precum și limita legală de viteză.
- Deoarece vehiculul este echipat cu sistem de monitorizare a presiunii în anvelope, trebuie utilizate numai jante **ORIGINALE MITSUBISHI MOTORS**. Dacă utilizați alt tip de jante, există riscul apariției pierderilor de aer și defectării senzorilor, deoarece aceștia nu vor putea fi montați corespunzător. Consultați „Sistem de monitorizare presiune în anvelope (TPMS)” la pagina 6-56.

### 📖 NOTĂ

- Legile și reglementările privind deplasarea cu anvelope de iarnă (viteza de deplasare, modul de utilizare, tipul etc.) variază. Informați-vă și respectați legile și reglementările în vigoare din zona în care vă deplasați.

## Lanțuri antiderapante

E01002103411

Dacă trebuie să utilizați lanțuri antiderapante, asigurați-vă că sunt montate doar la roțile motrice (față), în conformitate cu instrucțiunile producătorului.

Utilizați numai lanțuri antiderapante proiectate pentru utilizarea cu anvelopele montate pe vehicul: utilizarea unor lanțuri de dimensiuni sau tip incorect poate provoca deteriorarea caroseriei vehiculului.

Înainte de a monta lanțuri antiderapante, contactați o unitate de service autorizată MITSUBISHI MOTORS. Mai jos este prezentată înălțimea maximă a lanțurilor antiderapante.

Dimensiuni anvelope	Dimensiuni jante	Înălțime maximă lanțuri antiderapante [mm]
165/65R14 79S	14 x 4 1/2 J	9 mm
175/55R15 77V	15 x 5 J	

La deplasarea cu lanțuri antiderapante, nu conduceți cu o viteză mai mare de 50 km/h. Dacă ajungeți pe drumuri care nu sunt acoperite cu zăpadă, demontați imediat lanțurile antiderapante.

**ATENȚIE**

- Alegeți o porțiune de drum curată, rectilinie a drumului, unde puteți opri și care să asigure totuși vizibilitate atunci când montați lanțurile.
- Nu montați lanțurile antiderapante înainte de a avea nevoie de ele. În caz contrar, veți uza lanțurile antiderapante și suprafața de rulare.
- După ce ați condus aproximativ 100 - 300 de metri, opriți și strângeți încă o dată lanțurile antiderapante.
- Conduceți cu atenție și nu depășiți 50 km/h. Rețineți că lanțurile antiderapante nu sunt destinate prevenirii accidentelor.
- Când montați lanțuri antiderapante, aveți grijă să nu deteriorați jantele sau caroseria.
- Nu montați lanțuri antiderapante pe o roată de rezervă compactă. Dacă una din roțile dintre față are pană, înlocuiți-o cu una dintre roțile spate și montați roata de rezervă compactă înainte de a monta lanțul antiderapant.
- În timpul deplasării, o jantă din aluminiu poate fi deteriorată de un lanț antiderapant. Când montați un lanț antiderapant pe o jantă din aluminiu, aveți grijă ca nicio parte a lanțului să nu intre în contact cu janta.

**ATENȚIE**

- Scoateți capacele roților înainte de a monta lanțuri antiderapante, în caz contrar acestea se pot deteriora. (Consultați pagina 8-18.)
- Când montați sau demontați un lanț antiderapant, aveți grijă să nu vă răniți mâinile sau alte părți ale corpului în marginile ascuțite ale caroseriei.

**NOTĂ**

- Legile și reglementările privind utilizarea lanțurilor antiderapante variază. Respectați întotdeauna legile și reglementările locale. În cele mai multe dintre țări, este interzis prin lege să utilizați lanțuri antiderapante pe drumuri fără zăpadă.

**Înlocuire cauciuc lamă ștergător**

E01008201508

**Lame ștergătoare de parbriz**

1. Ridicați brațul ștergătorului de pe parbriz.

**Înlocuire cauciuc lamă ștergător**

2. Trageți lama ștergătorului până când opritorul (A) se desprinde din cârlig (B). Trageți apoi de lama ștergătorului pentru a o scoate.

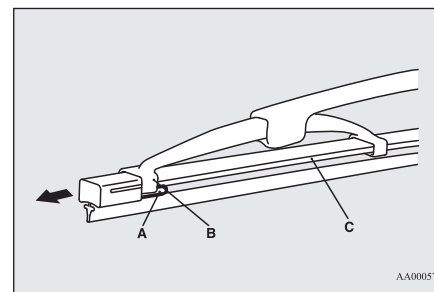

AA0005713

**NOTĂ**

- Nu permiteți brațului ștergătorului să cadă pe parbriz; ar putea sparge geamul.

**10**

### Înlocuire cauciuc lamă ștergător

3. Prindeți opritoarele (C) pe noua lamă a ștergătorului.

Consultați imaginea pentru a vă asigura că opritoarele sunt aliniate corect pe măsură ce le montați.

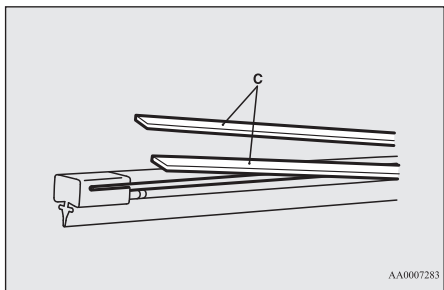

10

4. Introduceți lama ștergătorului în braț, începând cu capătul opus al lamei de la opritor. Cârligul (B) trebuie montat corect în canelurile lamei.

#### NOTĂ

- Dacă opritoarele nu sunt furnizate împreună cu lama nouă, utilizați opritoarele lamei vechi.

5. Împingeți lama ștergătorului până când cârligul (B) se fixează bine în opritor (A).

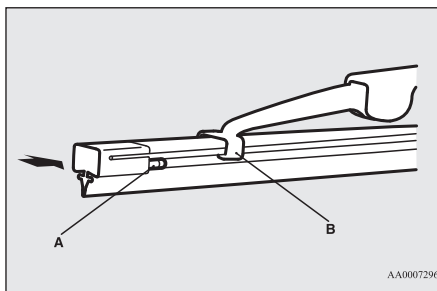

### Lame ștergător de lunetă

1. Ridicați brațul ștergătorului de pe geam.
2. Trageți de lamă în jos pentru a o desprinde din opritorul (A) din capătul brațului ștergătorului. Trageți de lama ștergătorului pentru a o scoate.

3. Introduceți lama nouă prin cârligul (B) de pe brațul ștergătorului.

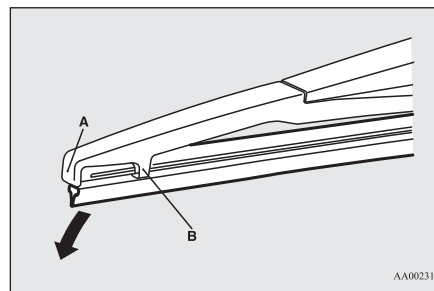

#### NOTĂ

- Nu permiteți brațului ștergătorului să cadă pe parbriz; ar putea deteriora geamul.

4. Fixați bine opritorul (C) în canelura (D) lamei ștergătorului.

Consultați imaginea, pentru a vă asigura că opritoarele sunt aliniate corespunzător pe măsură ce le introduceți în canelură.

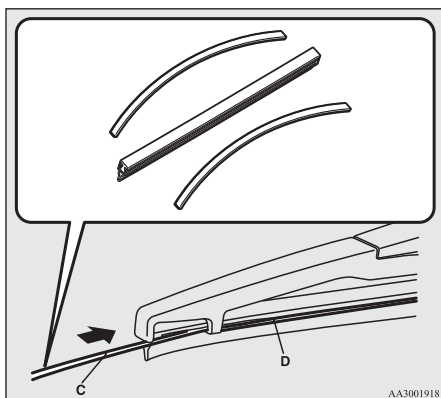

AA3001918

### NOTĂ

- Dacă opritorul nu este furnizat împreună cu lama nouă, utilizați opritorul lamei vechi.

## Întreținere generală

E01002700559

### Scurgeri de combustibil, lichid de răcire motor, ulei și gaze de eșapament

Verificați sub caroserie dacă există scurgeri de combustibil, lichid de răcire motor, ulei sau gaze de eșapament.

### ⚠ AVERTISMENT

- Dacă observați o scurgere suspectă de combustibil sau dacă simțiți miros de combustibil, solicitați asistență unității de service autorizate MITSUBISHI MOTORS.

### Funcționare lămpi interioare și exterioare

Aționați maneta pentru a verifica dacă toate lămpile funcționează corespunzător.

Dacă lămpile nu se aprind, cauza probabilă este o siguranță sau un bec ars. Verificați mai întâi siguranțele. Dacă nu există siguranțe arse, verificați becurile lămpilor.

Pentru informații referitoare la verificarea și înlocuirea siguranțelor și becurilor lămpilor,

## Întreținere generală

consultați „Siguranțe” la pagina 10-16 și „Înlocuire becuri lămpi” la pagina 10-20.

Dacă siguranțele și becurile sunt funcționale, vă recomandăm să verificați și să reparați vehiculul.

### Funcționare grup de instrumente, indicatoare și lămpi de avertizare/control

Porniți motorul pentru a verifica funcționarea tuturor instrumentelor, indicatoarelor și lămpilor de avertizare/control.

Dacă sunt probleme, vă recomandăm să verificați vehiculul.

10

### Ungere balamale și încuietori

Verificați toate încuietorile și balamalele și, dacă este cazul, ungeți-le.

### Siguranțe fuzibile

E01002900636

Dacă apare un curent de intensitate prea mare prin anumite sisteme electrice, siguranțele fuzibile se vor topi, pentru a împiedica apariția unui incendiu.

În cazul unei siguranțe fuzibile topite, vă recomandăm să verificați vehiculul.

Întreținere 10-15

## Siguranțe

Pentru siguranțe fuzibile, consultați „Tabel amplasare siguranțe compartiment motor” la pagina 10-18.

### **AVERTISMENT**

- **Siguranțele fuzibile nu trebuie înlocuite cu niciun alt sistem. Dacă nu se montează siguranța fuzibilă corespunzătoare există oricând pericol de incendiu, distrugerea proprietății sau deces.**

## Siguranțe

E01003003680

10

## Locație panou de siguranțe

Pentru a preveni defectarea sistemului electric ca urmare a unui scurtcircuit sau a supra-solicitării, fiecare circuit dispune de o siguranță.

Există panouri de siguranțe în habitacul și în compartimentul motor.

10-16 Întreținere

## Habitacul (vehicule LHD)

Panoul de siguranțe din habitacul se află în spatele capacului din fața scaunului șoferului, în locul indicat în imagine.

Trageți de capac și îndepărtați-l.

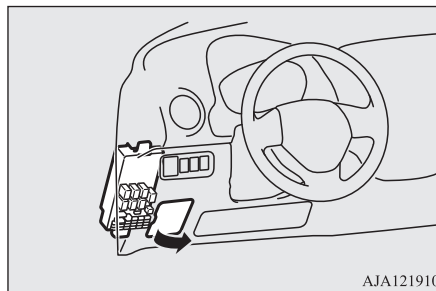

## Habitacul (vehicule RHD)

Panoul de siguranțe din habitacul se află în spatele torpedoului, în poziția indicată în imagine.

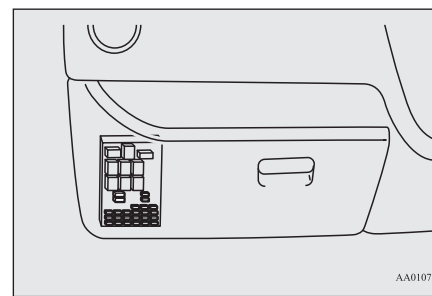

1. Deschideți torpedoul.
2. În timp ce apăsați pe partea laterală a torpedoului, desprindeți cârligele stânga și dreapta (A) și coborâți torpedoul.

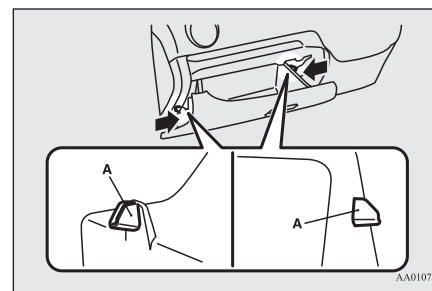

3. Demontați prinderea torpedoului (B) și apoi scoateți-l.

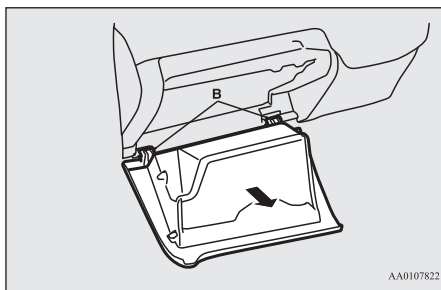

### Compartiment motor

În compartimentul motor, panoul de siguranțe este amplasat în poziția indicată în imagine. În timp ce apăsați clema (A), trageți în sus capacul (B).

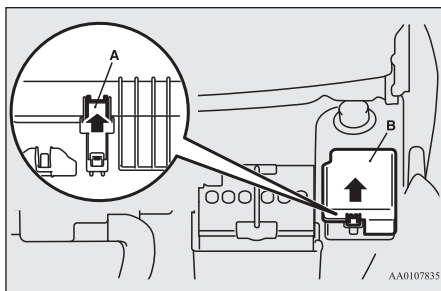

### Intensitate siguranțe

E01007700727

Intensitatea siguranțelor și denumirea sistemului electric protejat de acestea sunt indicate pe interiorul capacului panoului siguranțe (vehicule LHD) sau pe interiorul torpedoului (vehicule RHD) și pe interiorul capacului panoului de siguranțe (din compartimentul motor).

### NOTĂ

- Siguranțele de rezervă se regăsesc în panoul de siguranțe din compartimentul motor. Utilizați întotdeauna siguranțe de aceeași intensitate pentru înlocuirea celor arse.

### Tabel cu localizarea siguranțelor din habitacul

E01007902462

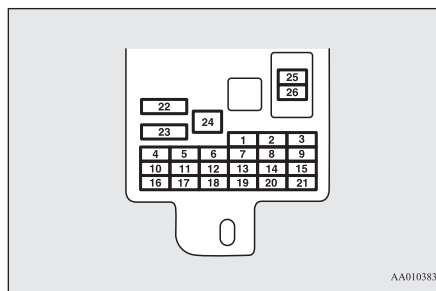

### Siguranțe

Nr.	Simbol	Sistem electric	Intensitate
1		Lampă de poziție (stânga)	7,5 A
2		Brichetă	15 A
3		Bobină de inducție	10 A
4		Demaror	7,5 A
5	—	—	—
6	—	—	—
7		Lampă de poziție (dreapta)	7,5 A
8		Oglinzi retrovizoare exterioare	7,5 A
9		Unitate de comandă motor	7,5 A
10		Unitate de comandă	7,5 A
11		Lampă de ceață	10 A
12		Închidere centralizată	15 A
13		Plafonieră	15 A
14		Ștergător lunetă	15 A
15		Indicator	7,5 A
16		Releu	7,5 A

## Siguranțe

Nr.	Simbol	Sistem electric	Inten- sitate
17		Scaun încălzit	20 A
18	OPTION	Opțiune	10 A
19		Oglinzi exterioare încălzite	7,5 A
20		Ștergător de parbriz	20 A
21		Lămpi marșarier	7,5 A
22		Dispozitiv de dezaburire	30 A
23		Sistem de încălzire	30 A
24	—	—	—
25		Radio	10 A
26		Unitate electronică de comandă	15 A

10

- Este posibil ca unele siguranțe să nu fie montate pe vehiculul dvs., în funcție de modelul sau specificațiile acestuia.
- Tabelul de mai sus prezintă echipamentul principal protejat de fiecare siguranță.





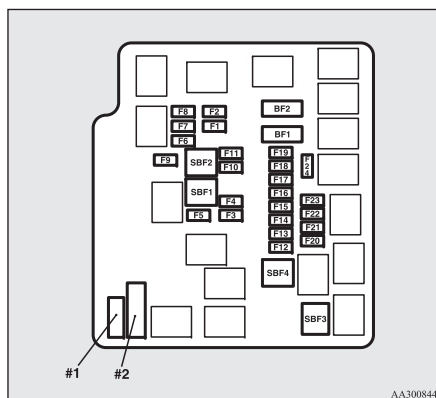

## Tabel cu localizarea siguranțelor din compartimentul motor

E01008002675



Nr.	Simbol	Sistem electric	Inten- sitate
SBF1		Motor ventilator radiator	40 A*
SBF2		Sistem antiblocare frâne	30 A*
SBF3		Contact	40 A*
SBF4		Comenzi geamuri electrice	40 A*
BF1	A/T	CC-CC (P/T)	30 A

Nr.	Simbol	Sistem electric	Inten- sitate
BF2		CC-CC (AUDIO)	30 A
F1		Fază scurtă far (stânga)	10 A
F2		Fază scurtă far (dreapta)	10 A
F3		Fază lungă far (stânga)	10 A
F4		Fază lungă far (dreapta)	10 A
F5		Claxon	10 A
F6		Proiectoare de ceață	15 A
F7		Lumini de zi	10 A
F8	—	—	—
F9	—	—	—
F10		Senzor de tensiune baterie	7,5 A
F11	—	—	—
F12	STOP	Stopuri pe frână	15 A
F13		Bobină de inducție	7,5 A
F14		Control motor	7,5 A
F15		Alternator	7,5 A

Nr.	Simbol	Sistem electric	Intensitate
F16		Lumini de avarie	10 A
F17	A/T	Transmisie automată	15 A
F18		Aer condiționat	10 A
F19		ETV	15 A
F20		Demaror	7,5 A
F21	A/T	Ulei/pompă CVT	15 A
F22		Pompă de combustibil	15 A
F23		Motor	20 A
F24	A/T	Transmisie automată	7,5 A
#1	—	Siguranță de rezervă	20 A
#2	—	Siguranță de rezervă	30 A

\*: siguranță fuzibilă

- Este posibil ca unele siguranțe să nu fie montate pe vehiculul dvs., în funcție de modelul sau specificațiile acestuia.
- Tabelul de mai sus prezintă echipamentul principal protejat de fiecare siguranță.

Panoul de siguranțe nu conține siguranțe de rezervă de 7,5 A, 10 A sau 15 A. Dacă una dintre aceste siguranțe este arsă, înlocuiți-o cu una dintre următoarele siguranțe.

**7,5 A: oglinzi retrovizoare exterioare**

**10 A: opțiune**

**15 A: brichetă**

La utilizarea unei siguranțe de rezervă, înlocuiți-o cu una de intensitate corectă cât mai curând posibil.

### Identificare siguranță

E01008100366

Intensitate	Culoare
7,5 A	Maro
10 A	Roșu
15 A	Albastru
20 A	Galben
30 A	Verde (siguranță)/roz (siguranță fuzibilă)
40 A	Verde (siguranță fuzibilă)

### Înlocuire siguranțe

E01007800887

- Înainte de a înlocui o siguranță, dezactivați întotdeauna circuitul respectiv și treceți contactul în poziția „LOCK” sau modul de funcționare în poziția OFF.

### Siguranțe

- Luați penseta pentru siguranțe (A) din interiorul panoului de siguranțe din compartimentul motor.

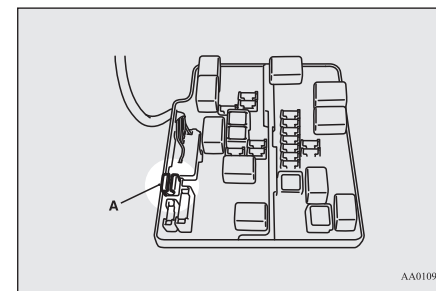

- Consultați tabelul cu capacitatea siguranțelor, verificați siguranța responsabilă de problema respectivă.

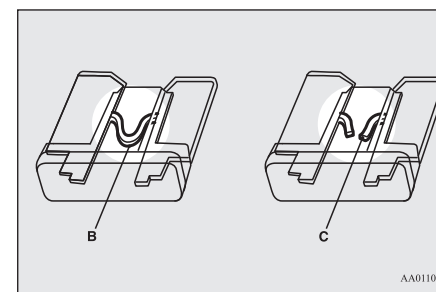

- B- Siguranță OK  
C- Siguranță arsă



## Înlocuire becuri lămpi

### NOTĂ

- Dacă un sistem nu funcționează, dar siguranța respectivă nu este arsă, este posibil ca sistemul să fie defect. Vă recomandăm să verificați vehiculul.

- Utilizând penseta, introduceți o siguranță nouă de aceeași intensitate, în același loc de pe panou.

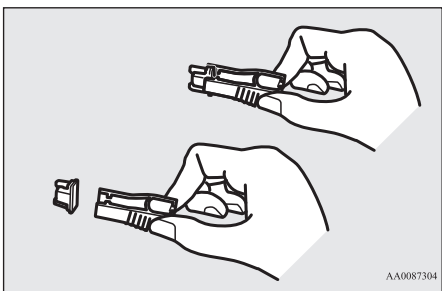

10

### ATENȚIE

- Dacă siguranța nouă se arde din nou după scurt timp, vă recomandăm să verificați sistemul electric pentru a găsi cauza și pentru a o remedia.
- Nu utilizați niciodată o siguranță cu o intensitate mai mare decât cea specificată, nu utilizați înlocuitori precum sârmă, folie etc.; astfel veți provoca încălzirea circuitului și se poate ajunge la un incendiu.

## Înlocuire becuri lămpi

E01003101948

Înainte de a înlocui un bec, asigurați-vă că lampa este stinsă. Nu atingeți sticla unui bec nou direct cu degetele; amprenta de grăsime lăsată pe sticlă se evaporă la încălzirea becului, iar vaporii se condensează pe reflector, aburindu-i suprafața.

### ATENȚIE

- Imediat după ce au fost stinse, becurile sunt foarte fierbinți. Când înlocuiți un bec, așteptați să se răcească suficient înainte de a-l atinge. În caz contrar, vă puteți arde.
- Manevrați cu grijă becurile cu halogen. Gazul din interiorul becurilor cu halogen este puternic presurizat, astfel încât dacă scăpați, loviți sau zgâriați un bec cu halogen, este posibil ca acesta să se spargă.
- Nu țineți niciodată becul cu halogen cu mâna goală, cu o mânășă murdară etc. Grăsimea de pe mână poate face ca becul să se spargă la următoarea aprindere a farurilor. Dacă suprafața becului este murdară, trebuie curățată cu alcool, diluant de vopsea, etc. apoi becul trebuie montat la loc după ce s-a uscat bine.

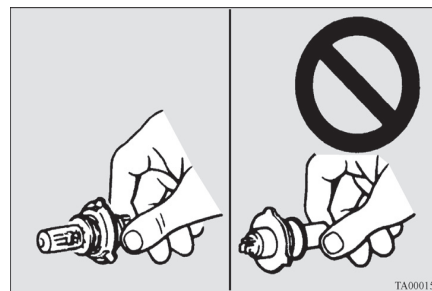

TA0001570

### ATENȚIE

- Nu montați becuri cu LED disponibile pe piață. Este posibil ca becurile cu LED disponibile pe piață să afecteze funcționarea vehiculului și să prevină funcționarea corectă a lămpilor și altor echipamente ale vehiculului.

### NOTĂ

- Dacă nu sunteți sigur de modalitatea de efectuare a lucrărilor, vă recomandăm să consultați un specialist.
- Atenție, nu zgâriați caroseria vehiculului atunci când demontați o lampă sau o lentilă.

**NOTĂ**

- Pe timp de ploaie sau după spălarea vehiculului, este posibil ca farurile să se aburească pe interior. Este același fenomen care apare când se aburesc geamurile pe vreme umedă și nu indică o problemă de funcționare. La aprinderea lămpii respective, căldura degajată va îndepărta condensul. Totuși, dacă pătrunde apă în interiorul lămpii, vă recomandăm să verificați lampa.

**Poziție și putere becuri**

E01003201604

**ATENȚIE**

- Când înlocuiți un bec, asigurați-vă că utilizați unul nou de același tip, putere și culoare.  
Dacă montați un bec diferit, este posibil ca acesta să se ardă sau să nu se aprindă și să provoace izbucnirea unui incendiu.

**Exterior**

E01003305951

Față

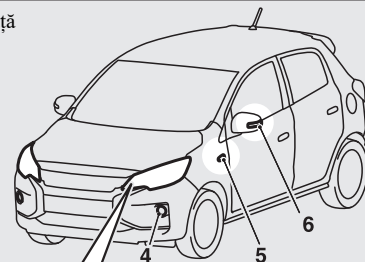

Tip A

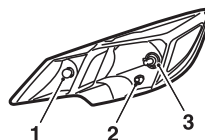

Tip B



AJE101882

Tip A: faruri cu halogen

Tip B: faruri cu LED

- 1- Semnalizatoare față: 21 W (PY21W)
- 2- Lămpi de poziție (tip A): 5 W (W5W)  
Lămpi de poziție/lumini de zi (tip B): –
- 3- Faruri  
Tip A: 60/55 W (H4)  
Tip B: –

- 4- Tip 1  
Proiectoare de ceață: 19W (H16)
- Tip 2  
Lumini de zi: 13W (P13W)
- Tip 3  
Proiectoare de ceață: 35W (H8)  
Lumini de zi: 13W (P13W)
- 5- Semnalizatoare laterale (pe aripă)\*: 5 W
- 6- Semnalizatoare laterale (pe oglinzile exterioare)\*

Codurile dintre paranteze indică tipul de becuri.

**NOTĂ**

- Nu se poate repara sau înlocui numai becul semnalizatorului lateral (de pe aripă). Pentru reparare sau înlocuire, contactați o unitate de service autorizată MITSUBISHI MOTORS.
- Lămpile următoare utilizează LED-uri, nu becuri.  
Dacă trebuie să reparați sau să înlocuiți aceste lămpi, contactați o unitate de service autorizată MITSUBISHI MOTORS.
  - Faruri (Tip B)
  - Lămpi de poziție/lumini de zi (tip B)
  - Semnalizatoare laterale (pe oglinzile exterioare)

## Înlocuire becuri lămpi

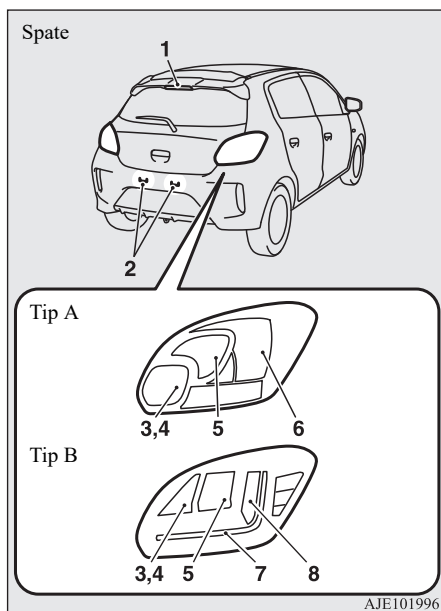

Tip A: stopuri pe frână și lămpi de poziție spate cu bec

Tip B: stopuri pe frână și lămpi de poziție spate cu LED

1- Al treilea stop pe frână: –

2- Lămpi număr de înmatriculare: 5 W (W5W)

3- Lămpi marșarier (parte pasager):

Tip A: 21 W (P21W)

Tip B: 16 W (W16W)

4- Lampă de ceață spate (parte șofer)

Tip A: 21 W (P21W)

Tip B: –

5- Semnalizatoare spate:

Tip A: 21 W (P21W)

Tip B: 21 W (PY21W)

6- Stopuri pe frână și lămpi de poziție spate (tip A):

21/5 W (P21/5W)

7- Lămpi de poziție spate (tip B): –

8- Stopuri pe frână (tip B): –

Codurile dintre paranteze indică tipul de becuri.

### NOTĂ

● Lămpile următoare utilizează LED-uri, nu becuri.

Dacă trebuie să reparați sau să înlocuiți aceste lămpi, contactați o unitate de service autorizată MITSUBISHI MOTORS.

- Al treilea stop de frână (pe spoilerul spate)
- Lampă de ceață spate (tip B)
- Stopuri pe frână (tip B)
- Lămpi de poziție spate (tip B)

## Interior

E01003403596

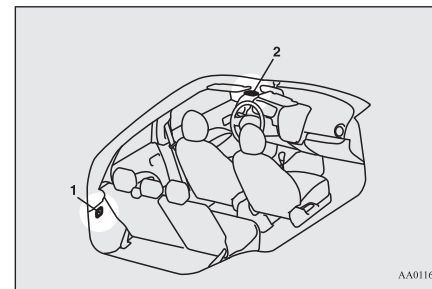

1- Lampă portbagaj\*: 5 W

2- Plafonieră: 8 W

### Faruri (cu halogen)

E01009301782

1. Scoateți conectorul (A) și îndepărtați capacul de etanșare (B).

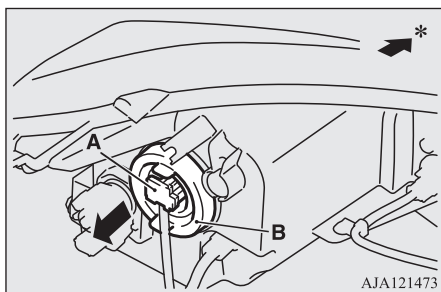

\*- Față vehicul

2. Desfaceți arcul (C) de fixare a becului și scoateți becul (D).

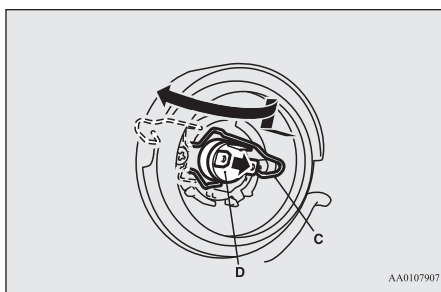

3. Pentru a monta becul, efectuați operațiile în ordine inversă.

### Lămpi de poziție (cu halogen)

E01003702794

1. Rotiți soclul (A) în sens antiorar pentru a-l scoate.

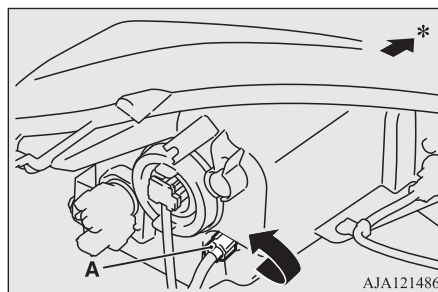

\*- Față vehicul

2. Scoateți becul din soclu.

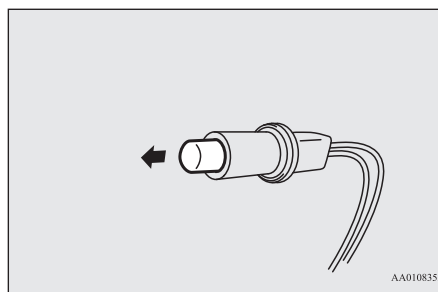

3. Pentru a monta becul, efectuați operațiile în ordine inversă.

### Semnalizatoare față

E01003802766

1. Rotiți soclul (A) în sens antiorar pentru a-l scoate.

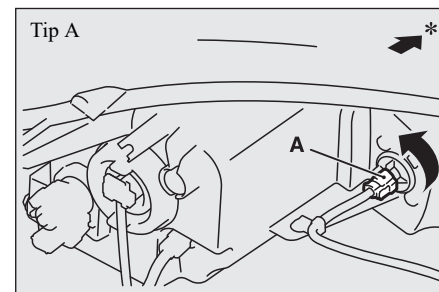

Tip B

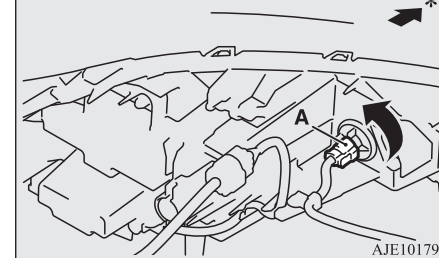

\*- Față vehicul

## Înlocuire becuri lămpi

2. Scoateți becul din racord rotindu-l în sens antiorar în timp ce apăsați.

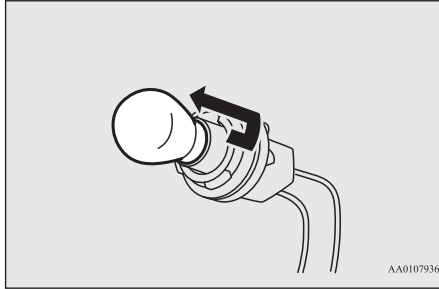

2. Demontați clemele (A) pentru a scoate capacul (B).

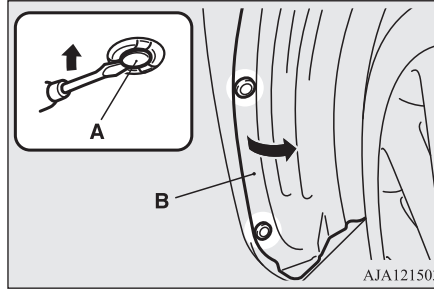

3. În timp ce apăsați clema, deconectați conectorul.

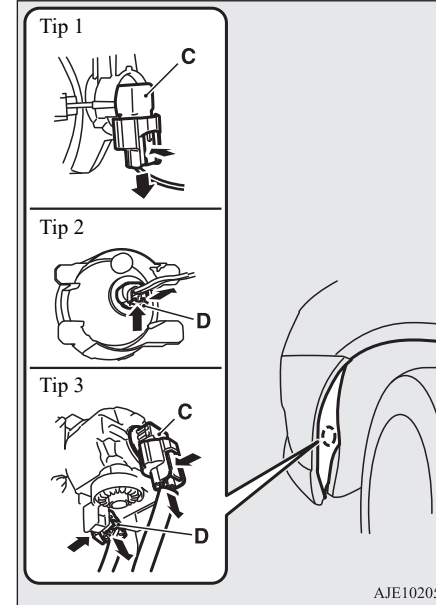

C- Proiector de ceață  
D- Lumină de zi

3. Pentru a monta becul, efectuați operațiile în ordine inversă.

## 10 Lumini de zi (vehicule echipate cu faruri cu halogen)/proiector de ceață\*

E01004003919

1. Pentru a crea suficient spațiu de lucru, rotiți complet volanul în direcția opusă părții pe care trebuie înlocuit becul.

4. Rotiți becul în sens antiorar și scoateți-l.

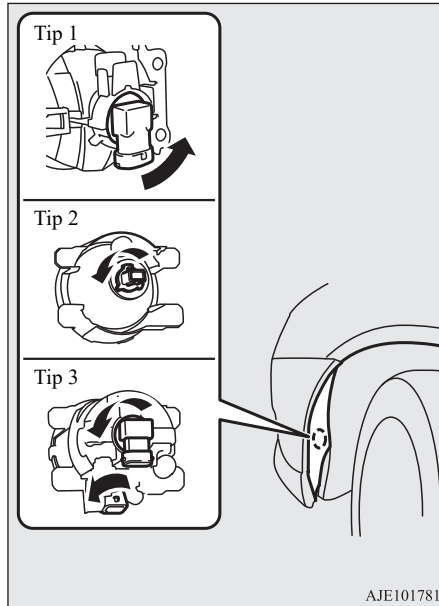

5. Pentru a monta becul, efectuați operațiile în ordine inversă.

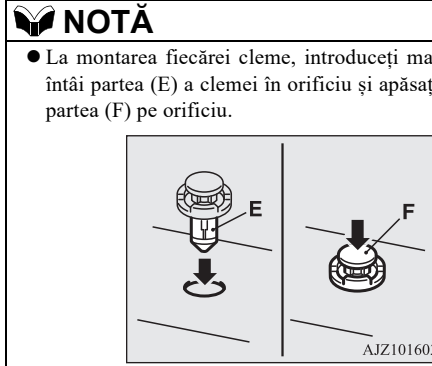

### Bloc optic spate

E01004203328

1. Deschideți hayonul  
(Consultați „Hayon” la pagina 3-19.)

### Înlocuire becuri lămpi

2. Scoateți șuruburile (A) de fixare a blocului optic.

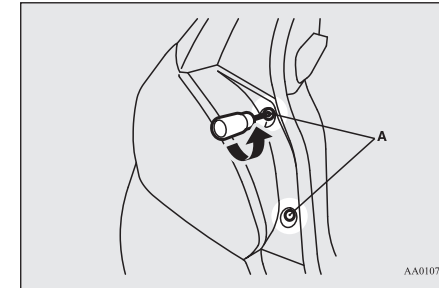

3. Trageți blocul optic către partea din spate a vehiculului pentru a desprinde canelura (B) și știftul (C).

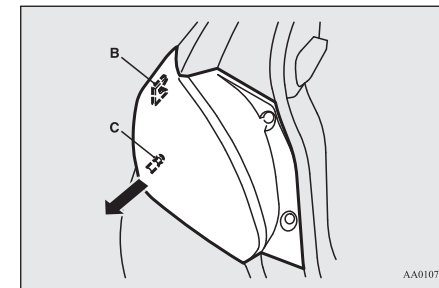

4. Rotiți socul în sens antiorar și scoateți-l.

## Înlocuire becuri lămpi

### Stopuri pe frână și lămpi de poziție spate cu bec

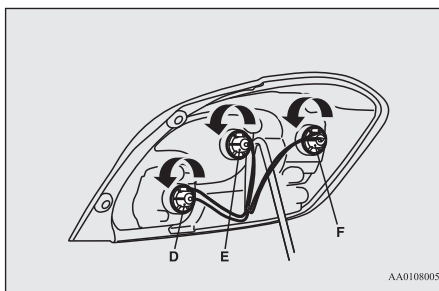

- D- Lampă marșarier (parte pasager)/lampă de ceață spate (parte șofer)  
 E- Semnalizator spate  
 F- Stop pe frână și lampă de poziție

10

### Stopuri pe frână și lămpi de poziție spate cu LED

Fără lampă de ceață spate

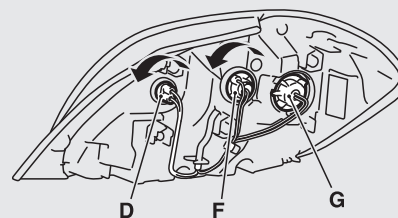

Cu lampă de ceață spate

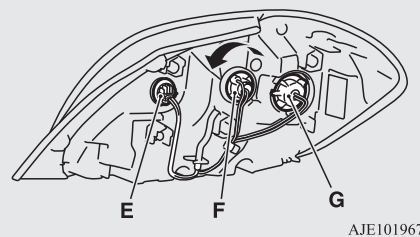

- D- Lampă de marșarier  
 E- Lampă de ceață spate (parte șofer) - nu poate fi înlocuită  
 F- Semnalizator spate  
 G- Stop pe frână și lampă de poziție - nu pot fi înlocuite

### NOTĂ

- La un vehicul cu stopuri pe frână și lămpi de poziție spate cu LED, lămpile de poziție și lampa de ceață spate (de pe partea șoferului) utilizează un LED în locul unui bec.  
 Dacă trebuie să reparați sau să înlocuiți aceste lămpi, contactați o unitate de service autorizată MITSUBISHI MOTORS.

5. Scoateți becul din soclu după cum urmează.

- Tip 1: lampă de marșarier în stopul pe frână și lampa de poziție spate cu LED  
 Scoateți becul.
- Tip 2: alte lămpi  
 Rotiți becul în sens antiorar în timp ce apăsați.

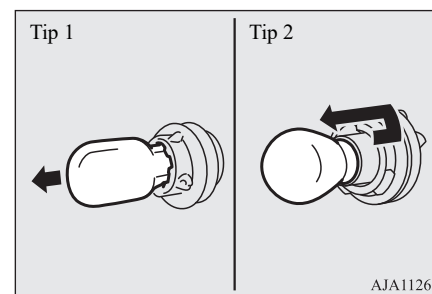

6. Pentru a monta becul, efectuați operațiile în ordine inversă.

2. Rotiți socul (B) în sens antiorar pentru a-l demonta, apoi scoateți becul din soclu.

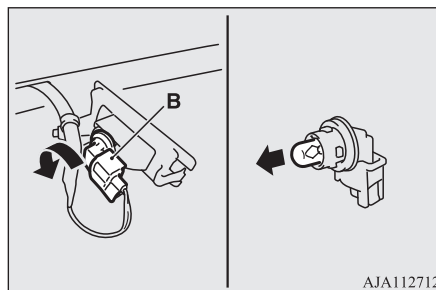
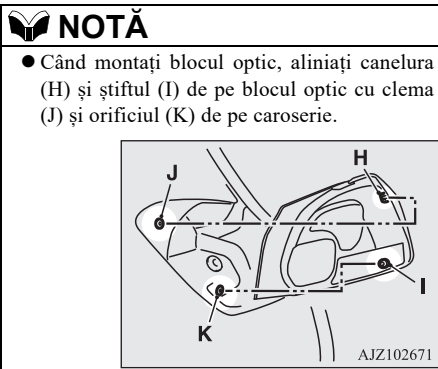

3. Pentru a monta becul, efectuați operațiile în ordine inversă.

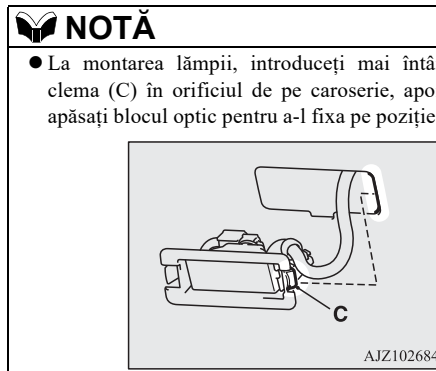

### Lămpi număr de înmatriculare

E01004602266

1. Împingeți blocul optic (A) spre partea stângă a vehiculului și scoateți-l.

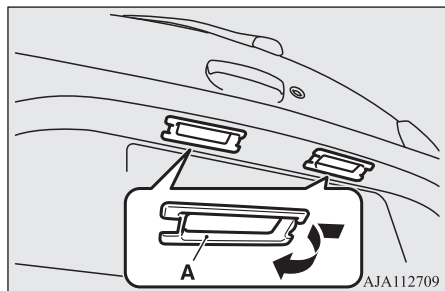

### Mascare faruri

E01011601203

Când conduceți într-o țară în care vehiculele merg pe partea opusă a drumului față de țara pentru care este destinat vehiculul, trebuie luate măsurile necesare pentru a evita orbirea participanților la trafic.

#### Faruri cu LED

Nu trebuie reglate.

#### Faruri cu halogen

Mascați farurile conform procedurii următoare.

10



### Mascare faruri

1. Stingeți farurile și așteptați până când acestea se răcesc.
2. Pregătiți eticheta (A) pentru a o lipi pe suprafața farurilor stânga și dreapta, conform indicațiilor din imagine.

#### NOTĂ

- Utilizați o etichetă suficient de opacă.
- Utilizarea unei etichete transparente nu va asigura blocarea luminii.

3. Privind din față, aliniați colțul (C) al etichetei cu marcajul central (B) al farului și lipiți eticheta de-a lungul liniei punctate verticale.

10

#### NOTĂ

- Aliniați linia punctată verticală cu linia reflectorului farului.

LHD

Lentilă stânga

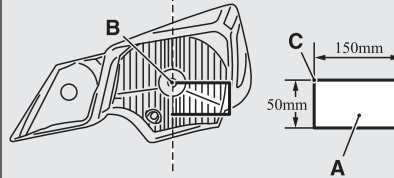

Lentilă dreapta

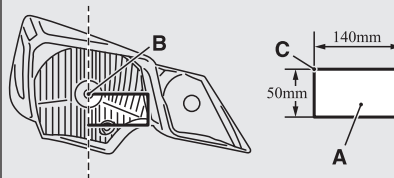

AJE101866

RHD

Lentilă stânga

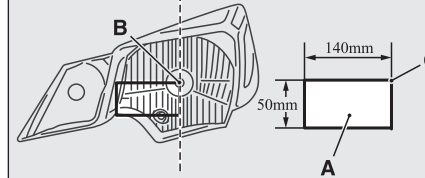

Lentilă dreapta

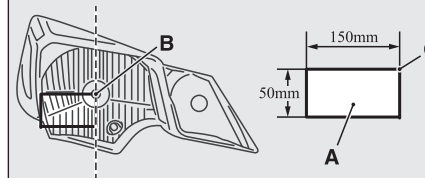

AJE101853

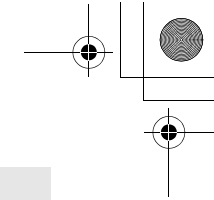
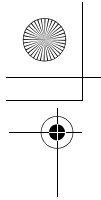

# *Specificații*

Etichete vehicul .....	11-2
Dimensiuni vehicul .....	11-4
Performanțe vehicul .....	11-5
Greutate vehicul .....	11-6
Specificații motor .....	11-8
Sistem electric .....	11-9
Jante și anvelope .....	11-9
Pedală de ambreiaj .....	11-10
Emisii de CO2 .....	11-11
Capacitate .....	11-12

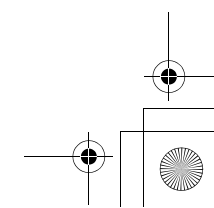
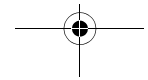
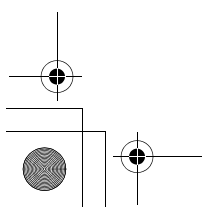
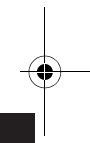
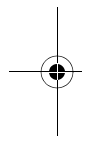

## Etichete vehicul

### Etichete vehicul

E01100105975

### Serie de șasiu

Seria de șasiu este ștanțată pe peretele despărțitor, după cum se vede în imagine.

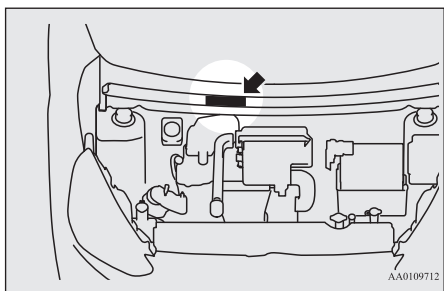

11

### Plăcuță de identificare

Plăcuța de identificare este amplasată după cum se vede în imagine.

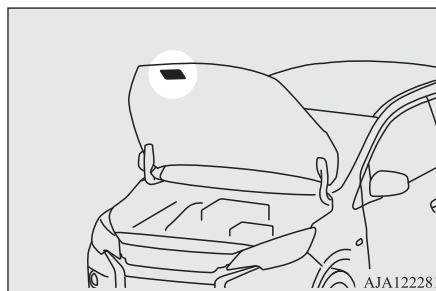

Plăcuța prezintă codul modelului, tipul motorului, tipul transmisiei și codul de culoare al caroseriei etc.

Utilizați acest cod atunci când comandați piese de schimb.

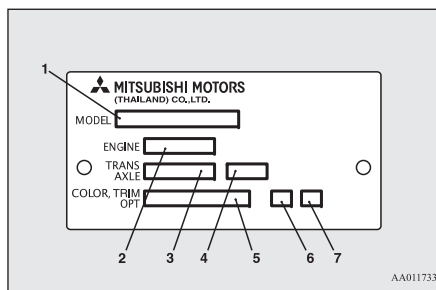

- 1- Cod model
- 2- Cod motor
- 3- Cod transmisie
- 4- Raport final de transmisie
- 5- Cod culoare caroserie

6- Cod interior

7- Cod opțiuni

### Plăcuță cu seria de șasiu (numai vehicule RHD)

Seria de șasiu este ștanțată pe plăcuța prinsă în nituri în colțul din stânga față al caroseriei. Este vizibilă din exteriorul vehiculului, prin parbriz.

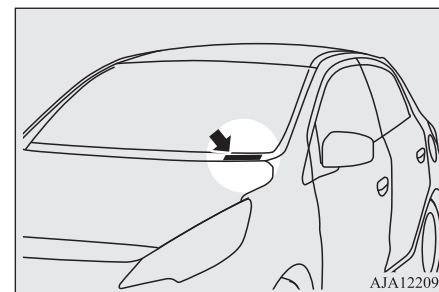

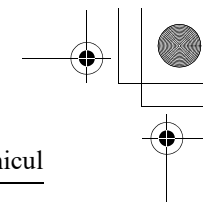
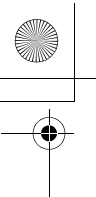

## Tip/cod motor

Tipul și codul motorului sunt ștanțate pe blocul motor, după cum se vede în imagine.

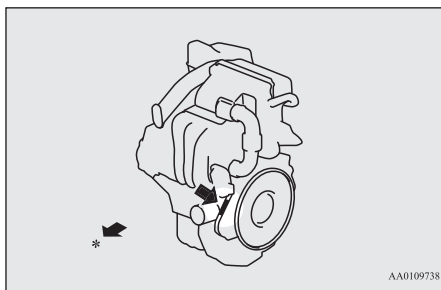

\*: față vehicul

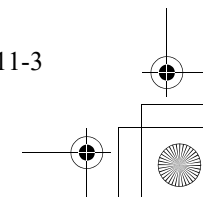
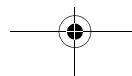
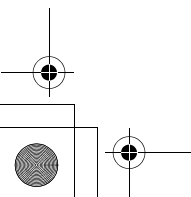
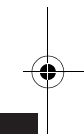
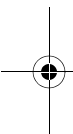

## Dimensiuni vehicul

## Dimensiuni vehicul

E01100205543

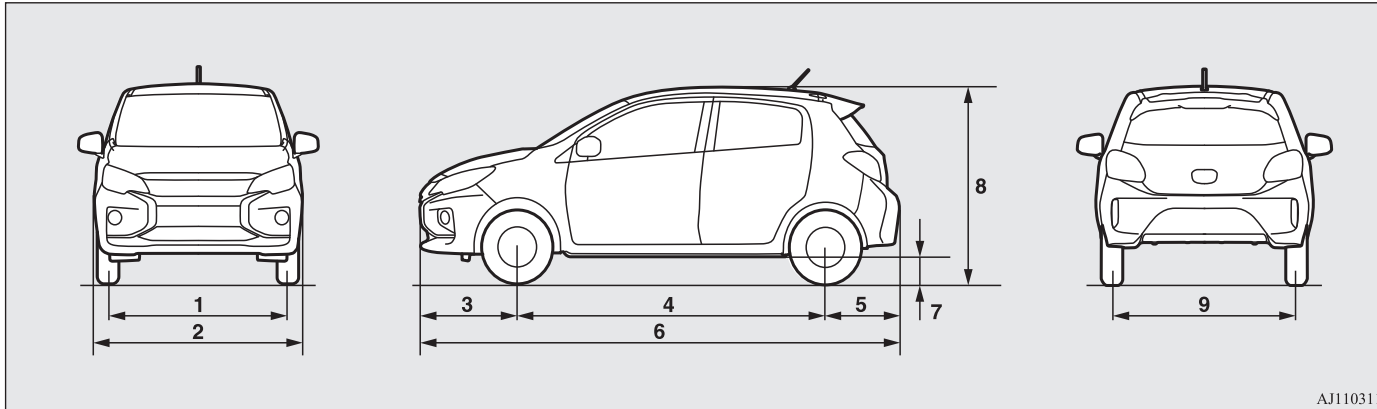

AJ1103118

11

1	Ecartament față	1.430 mm
2	Lățime totală	1.665 mm
3	Consolă față	795 mm
4	Ampatament	2.450 mm
5	Consolă spate	600 mm
6	Lungime totală	3.845 mm
7	Gardă la sol (descărcat)	150 mm
8	Înălțime totală (descărcat)	1.505 mm
9	Ecartament spate	1.415 mm

## 11-4 Specificații

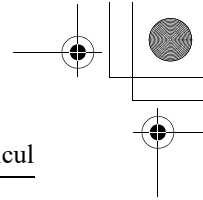
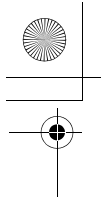

Performanțe vehicul

**Rază minimă de bracaj**

Între pereți	4,9 m
Între borduri	4,6 m

**Performanțe vehicul**

E01100304039

Viteză maximă	M/T	168 km/h
	CVT	160 km/h

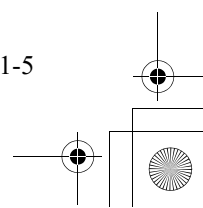
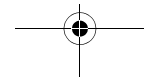
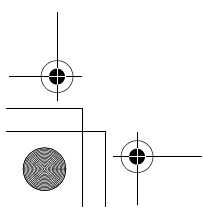
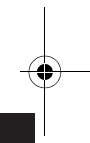
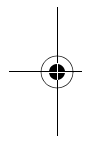

## Greutate vehicul

**Greutate vehicul**

E01100410237

**Vehicule cu M/T**

Articol		A03AXNMHL6	A03AXNMXL6	A03AXNHXL6	A03AXNHXR6
Masă la gol	Fără echipamente opționale	865 kg	875 kg	880 kg	880 kg
	Cu toate opțiunile	881 kg	888 kg	904 kg	904 kg
Masă totală maximă autorizată		1.340 kg, 1.370 kg*			
Sarcină maximă pe punte	Față	730 kg			
	Spate	670 kg, 700 kg*			
Sarcină maximă remorcabilă	Cu sistem de frânare	200 kg			
	Fără sistem de frânare	100 kg			
Sarcină maximă pe cârligul de remorcare		25 kg			
Sarcină maximă pe plafon		50 kg			
Număr de locuri		5			

**11**

\*: în cazul tractării unei remorci

Greutate vehicul

## Vehicule cu CVT

Articol		A03AXTHHL6	A03AXTHXL6	A03AXTHXR6
Masă la gol	Fără echipamente opționale	900 kg	910 kg	910 kg
	Cu toate opțiunile	935 kg	934 kg	933 kg
Masă totală maximă autorizată		1.370 kg, 1.400 kg*		
Sarcină maximă pe punte	Față	730 kg		
	Spate	670 kg, 700 kg*		
Sarcină maximă remorcabilă	Cu sistem de frânare	200 kg		
	Fără sistem de frânare	100 kg		
Sarcină maximă pe cârligul de remorcare		25 kg		
Sarcină maximă pe plafon		50 kg		
Număr de locuri		5		

\*: în cazul tractării unei remorci

 **NOTĂ**

- Specificațiile remorcii indică recomandările producătorului.

11

Specificații 11-7



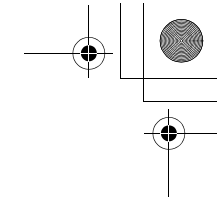
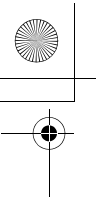

### Specificații motor

## Specificații motor

E01100604478

Tip motor	3A92
Nr. cilindri	3 în line
Cilindree totală	1.193 cmc
Alezaj	75,0 mm
Cursă	90,0 mm
Distribuție	2 axe cu came în cap
Alimentare	Injecție electronică
Putere maximă (CEE net)	52 kW/6.000 rpm
Cuplu maxim (CEE net)	102 N•m/3.500 rpm

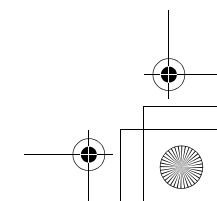
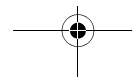
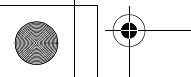
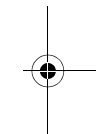
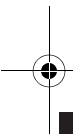

## Sistem electric

## Sistem electric

E01100805220

Tensiune		12 V
Baterie	Tip (JIS)	80D23L, Q-85*
	Capacitate (5HR)	59 Ah, 55 Ah*
Capacitate alternator		130 A
Tip bujii	NGK	DILFR6L11

\*:vehicule cu sistem de oprire și pornire automată (AS&G)

 **NOTĂ**

- Vehiculele echipate cu sistem de oprire și pornire automată (AS&G) dispun de o baterie specială. Utilizarea unei baterii diferite este posibil să provoace descărcarea rapidă a acesteia sau funcționarea anormală a sistemului AS&G. La înlocuirea bateriei, contactați o unitate de service autorizată MITSUBISHI MOTORS.

11

## Jante și anvelope

E01100905045

Anvelope		165/65R14 79S	175/55R15 77V
Jante	Dimensiuni	14x4 1/2J	15x5 J
	Deport	46 mm	

 **NOTĂ**

- Anvelopele care pot fi montate pe vehiculul dvs. apar pe eticheta de pe ușa șoferului, consultați „Presiune de umflare anvelope” la pagina 10-10. Pentru informații suplimentare, consultați o unitate de service autorizată MITSUBISHI MOTORS.

Specificații 11-9

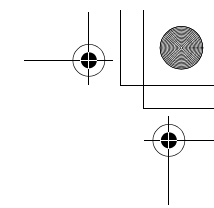
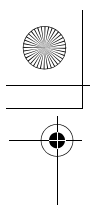

### Pedală de ambreiaj

## Pedală de ambreiaj

E01102001084

Joc	Între 11 și 16 mm
-----	-------------------

**NOTĂ**

- Reglați pedala de ambreiaj la o unitate de service autorizată MITSUBISHI MOTORS.

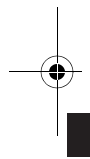

11

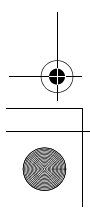
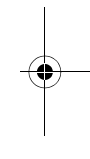

### 11-10 Specificații

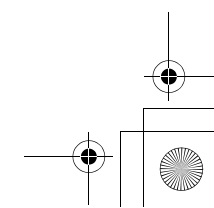
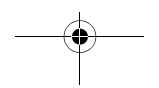
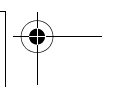

Emisii de CO<sub>2</sub>

E01102800131

Articol		Combinat	
		CO <sub>2</sub> (g/km)	
		NEDC* <sup>1</sup>	WLTC* <sup>2</sup>
M/T	Vehicule cu jante de 14 inch	104* <sup>3</sup> , 105	113* <sup>3</sup> , 112
	Vehicule cu jante de 15 inch	108	116
CVT	Vehicule cu jante de 14 inch	109* <sup>3</sup> , 105	123* <sup>3</sup> , 121
	Vehicule cu jante de 15 inch	112* <sup>3</sup> , 106	126* <sup>3</sup> , 125

\*<sup>1</sup>: noul ciclu european de condus

\*<sup>2</sup>: ciclul de condus pentru vehicule ușoare, armonizat la nivel mondial

\*<sup>3</sup>: vehicule fără sistem de oprire și pornire automată (AS&G)

11

 **NOTĂ**

- Rezultatele obținute nu garantează nici explicit, nici implicit emisiile de CO<sub>2</sub> ale unui anumit vehicul. Vehiculul respectiv nu a fost testat și există diferențe inevitabile între modele aparent identice. În plus, este posibil ca acest vehicul să fi suferit unele modificări. Mai mult, emisiile de CO<sub>2</sub> sunt influențate și de stilul de condus al șoferului și de condițiile de trafic, de kilometrii parcurși și de modul de întreținere.

Capacitate

**Capacitate**

E01101308210

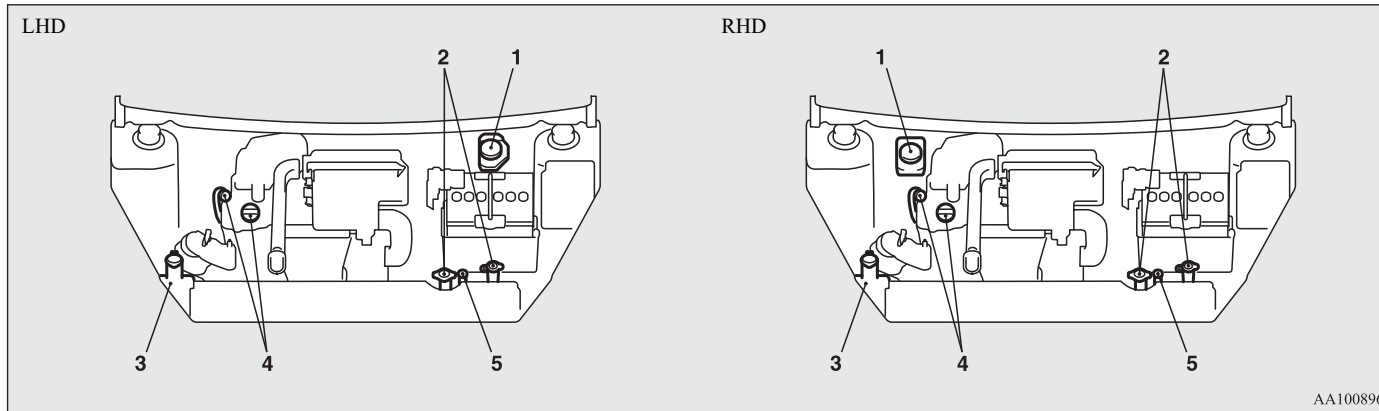

AA1008968

**11**

Nr.	Articol	Cantitate	Lubrifianti
1	Lichid de frână	După caz	Lichid de frână DOT3 sau DOT4
2	Lichid de răcire motor	4,6 litri*1	MITSUBISHI MOTORS GENUINE SUPER LONG LIFE COOLANT PREMIUM sau echivalent*2
3	Lichid de spălare	2,5 litri	—
4	Ulei de motor	Baie de ulei	Consultați pagina 10-4
		Filtru de ulei	

11-12 Specificații

Capacitate

Nr.	Articol	Cantitate	Lubrifianti
5	Lichid CVT	7,0 litri	MITSUBISHI MOTORS GENUINE CVTF-J4

**ATENȚIE**

- Utilizați numai lichid MITSUBISHI MOTORS GENUINE CVTF.  
Utilizarea unui alt lichid este posibil să provoace defectarea transmisiei CVT.

Nr.	Articol	Cantitate	Lubrifianti
6	Ulei de transmisie manuală	1,6 litri	MITSUBISHI MOTORS GENUINE NEW MULTI GEAR OIL ECO API GL-4 SAE 75W-80
7	Agent frigorific (aer condiționat)	250-290 g	HFO-1234yf

\*1: include 0,5 litri în rezervor

\*2: lichid de răcire similar de calitate, pe bază de etile glicol, fără silicați, amine, nitrați și borați, cu tehnologie care utilizează acizi organici

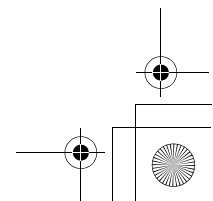
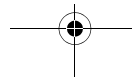
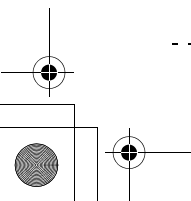
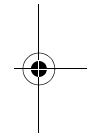
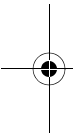
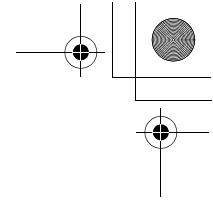
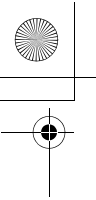

<b>A</b>		
Accesorii (montare) .....	2-4	
Aer condiționat		
Aer condiționat manual .....	7-3	
Climatizare automată .....	7-8	
Recomandări importante privind utilizarea aerului condiționat .....	7-14	
Sistem de încălzire .....	7-3	
Aer condiționat manual .....	7-3	
Afișaj multifuncțional .....	5-2	
Airbag .....	4-18	
Comutator de activare/dezactivare airbag frontal pasager .....	4-20	
Lampă de control airbag frontal pasager dezactivat .....	4-20	
Precauții la montarea unui scaun pentru copii pe un vehicul echipat cu airbag frontal pasager .....	4-10, 4-20	
Al treilea stop pe frână .....	10-21	
Antenă .....	7-47	
Anvelope .....	10-9	
Anvelope de iarnă .....	10-12	
Dimensiuni (jantă și anvelopă) .....	11-9	
Kit de pană .....	8-6	
Lanțuri antiderapante .....	10-12	
Presiune de umflare .....	10-10	
Rotație .....	10-11	
Schimbarea unei roți .....	8-13	
Stare .....	10-11	
Stare anvelope..... 10-11		
Anvelope de iarnă..... 10-12		
Asistență la pornirea din rampă..... 6-32		
Avertizare drum cu polei..... 5-6		
Avertizare la părăsirea benzii de rulare (LDW)..... 6-53		
Avertizor sonor lumini aprinse..... 5-17		
<b>B</b>		
Banchetă spate .....	4-4	
Baterie .....	10-8	
Baterie descărcată (pornire de urgență)..	8-2	
Informații privind eliminarea bateriilor uzate .....	2-6	
Lampă de avertizare încărcare .....	5-15	
Specificații .....	11-9	
Bujii..... 11-9		
Buton claxon..... 5-28		
Buton dispozitiv de dezaburire lunetă ...	5-28	
Buton lumini de avarie..... 5-22		
<b>C</b>		
Cameră video pentru marșarier .....	6-61	
Capacitate..... 11-12		
Capacitate rezervor..... 2-3		
Capotă..... 10-3		
Cârlig		
Cârlig pentru bagaje ușoare.....	7-77	
Cârlig pentru bagaje ușoare.....	7-77	
Catalizator..... 10-3		
Centră de siguranță		
Limitator de sarcină .....	4-9	
Centură de siguranță..... 4-6		
Ancoră reglabilă centură de siguranță	4-8	
Atenționare centură de siguranță .....	4-8	
Dispozitiv de siguranță pentru femei însărcinate.....	4-9	
Scaun pentru copii .....	4-9	
Verificare.....	4-17	
Ceruire..... 9-4		
Chei..... 3-2		
Cod		
motor.....	11-3	
Coduri de eroare .....	7-44	
Comandă iluminare grup de instrumente .....	5-4	
Comandă manuală geamuri .....	3-20	
Combustibil		
Afișaj de avertizare rezervă combustibil ....	5-6	
Afișaj rezervă de combustibil .....	5-6	
Alegerea combustibilului .....	2-2	
Alimentare cu combustibil .....	2-3	
Capacitate rezervor .....	2-3	
Modificări/transformări aduse sistemului electric sau de alimentare cu combustibil.....	2-5	
Comenzi geamuri electrice.....	3-20	



## Index

Compartiment de depozitare sub podeaua portbagajului .....	7-75
Comutator de activare/dezactivare airbag frontal pasager .....	4-20
Conduc economic .....	6-2
Conduc, alcool și medicamente .....	6-2
Contact .....	6-10
Control viteză de croazieră .....	6-39
Cric .....	8-5
Depozitare .....	8-5
Poziție de ridicare pe capră .....	10-3
Curățare	
Exterior vehicul .....	9-3
Interior vehicul .....	9-2

## D

Date generale vehicul .....	11-4
Dimensiuni .....	11-4
Dimensiuni vehicul .....	11-4
Direcție	
Blocare volan .....	6-14
Reglare pe înălțime volan .....	6-6
Dispozitiv de dezaburire (lunetă) .....	5-28
Dispozitiv de siguranță pentru femei însărcinate .....	4-9

## E

Emisii de CO2 .....	11-11
Etichete .....	11-2
Etichete vehicul .....	11-2

## F

Fante de ventilație .....	7-2
Faruri	
Buton de reglare pe înălțime faruri ....	5-21
Înlocuire .....	10-23
Manetă .....	5-16
Putere becuri .....	10-21
Semnalizare cu farurile .....	5-18
Fază lungă automată (AHB) .....	5-18
Filtru de polen .....	7-14
Frână	
Frână de mână .....	6-4
Frânare .....	6-31
Lichid .....	10-7, 11-12
Frâne	
Lampă de avertizare .....	5-13
Sistem antiblocare .....	6-34
Sistem de asistență la frânare .....	6-33
Funcționare lămpi interioare și exterioare .....	10-14

## G

Greutate .....	11-6
Greutate vehicul .....	11-6

## I

Imobilizator electronic (sistem de pornire cu protecție antifurt) ....	3-3
Informații privind siguranța și înlăturarea ecologică a uleiului de motor uzat .....	2-5
Instrumente .....	5-2
Interfață Bluetooth® 2.0 .....	7-48

## Î

În cazul defectării vehiculului .....	8-2
Închidere centralizată .....	3-17
Încuierea și descuierea ușilor și hayonului .....	1-10
Înlocuire becuri lămpi .....	10-20
Înregistrare date evenimente .....	2-6
Întreținere generală .....	10-15

## J

Jantă	
Capace .....	8-18
Jante	
Specificații .....	11-9

<b>K</b>			
Kit de pană.....	8-6	Putere becuri.....	10-21
<b>L</b>			
Lampă de avertizare încărcare baterie ...	5-15	Lămpi habitacu.....	7-73
Lampă de avertizare presiune ulei.....	5-15	Lămpi număr de înmatriculare	
Lampă de avertizare temperatură ridicată		Înlocuire.....	10-27
lichid de răcire.....	5-15	Putere becuri.....	10-21
Lampă de avertizare ușă deschisă .....	5-16	Lanțuri antiderapante .....	10-12
Lampă de avertizare verificare motor.....	5-14	Lichid	
Lampă de ceață		Capacități lichide și lubrifianți .....	11-12
Buton .....	5-23	Lichid CVT .....	11-12
Lampă de ceață spate		Lichid de frână.....	10-7, 11-12
Înlocuire .....	10-25	Lichid de răcire motor.....	10-5, 11-12
Putere becuri .....	10-21	Lichid de spălare .....	10-7, 11-12
Lampă portbagaj .....	7-74	Lichid de răcire (motor) .....	10-5, 11-12
Putere becuri .....	10-22	Lubrifianți .....	11-12
Lămpi de avertizare și control .....	1-16, 5-11	Lumini de zi .....	5-18
Lămpi de control.....	5-12	Înlocuire.....	10-23
Lămpi de control lumini de avarie .....	5-12	Putere becuri.....	10-21
Lămpi de control semnalizatoare		<b>M</b>	
de direcție .....	5-12	Mâner de prindere .....	7-77
Lămpi de marșarier		Manetă de semnalizare.....	5-22
Înlocuire .....	10-25	Manetă faruri și schimbare fază .....	5-16
Putere becuri .....	10-21	Mascare faruri.....	10-27
Lămpi de poziție		Măsurile de siguranță la utilizarea	
Înlocuire .....	10-23	spălătoarelor și ștergătoarelor .....	5-27
		Măsurile de siguranță legate	
		de portbagajul de plafon.....	6-64

Măsurile de siguranță privind îngrijirea	vehiculului .....	9-2
Modificări/transformatii aduse	sistemului electric sau	
de alimentare cu combustibil.....		2-5
Motor		
Buton.....		6-11
Informații privind siguranța și înlăturarea	ecologică a uleiului de motor uzat.....	2-5
Lampă de avertizare temperatură	ridicată lichid de răcire .....	5-15
Lichid de răcire.....		10-5, 11-12
Specificații .....		11-8
Supraîncălzire.....		8-4
Ulei .....		10-4
Ulei și filtru de ulei .....		11-12
Mufă USB.....		7-69

**O****12**

Oglindă		
Oglindă retrovizoare interioară.....		6-6
Oglinzi retrovizoare exterioare .....		6-7
Oglindă pe parasolar .....		7-72
Oglindă retrovizoare		
Exterioară .....		6-7
Interioară .....		6-6
Oglindă retrovizoare interioară.....		6-6
Oglinzi încălzite.....		6-10
Oglinzi retrovizoare exterioare .....		6-7

12-3

## Index

**P**

Pană (schimbarea unei roți) .....	8-13
Pană de cauciuc (înlocuire anvelope)	
Kit de pană .....	8-6
Parasolare .....	7-72
Parcare .....	6-5
Frână de mână .....	6-4
Performanțe vehicul .....	11-5
Piese originale .....	2-5
Plăcuță de identificare .....	11-2
Plafonieră .....	7-74
Putere becuri .....	10-22
Poliță spate .....	7-77
Pornire de urgență .....	8-2
Pornire prin conectare la altă baterie (pornire de urgență) .....	8-2
Priză accesorii .....	7-73
Proiector de ceață	
Buton .....	5-23
Înlocuire .....	10-24
Putere becuri .....	10-21
Putere becuri .....	10-21

**R**

Radio	
Radio LW/MW/FM cu reglaj electronic și CD player .....	7-15

12-4

Recomandări pentru rodaj .....	6-3
Recomandări pentru service .....	10-2
Roată de rezervă .....	8-13
Roată de rezervă compactă .....	8-13

**S**

Scaun	
Banchetă spate .....	4-4
Reglare .....	4-2
Scaun față .....	4-2
Scaune încălzite .....	4-3
Tetiere .....	4-4
Scaun față .....	4-2
Scaun pentru copii .....	4-9
Precauții la montarea unui scaun pentru copii pe un vehicul echipat cu airbag frontal pasager .....	4-10, 4-20
Scaune încălzite .....	4-3
Schimbare fază (treccere de la fază lungă la fază scurtă) .....	5-18
Scule .....	8-5
Depozitare .....	8-5
Scurgeri (combustibil, lichid de răcire motor, ulei și gaze de eșapament) .....	10-15
Semnalizatoare față	
Înlocuire .....	10-23
Putere becuri .....	10-21
Semnalizatoare laterale	
Putere becuri .....	10-21

Semnalizatoare spate	
Înlocuire .....	10-25
Putere becuri .....	10-21
Serie de șasiu .....	11-2
Servodirecție asistată electric (EPS) .....	6-36
Siguranțe .....	10-16
Siguranțe fuzibile .....	10-15
Sistem antiblocare frâne (ABS) .....	6-34
Lampă de avertizare .....	6-35
Sistem audio	
Coduri de eroare .....	7-44
Manipulare compact discuri .....	7-46
Radio LW/MW/FM cu reglaj electronic și CD player .....	7-15
Sistem de acces fără cheie .....	3-4
Sistem de conectare .....	7-47
Sistem de control activ al stabilității (ASC) .....	6-37
Sistem de încălzire .....	7-3
Sistem de oprire și pornire automată (AS&G) .....	6-20
Sistem de protecție la impact frontal (FCM) .....	6-43
Sistem de semnalizare în caz de oprire de urgență .....	6-34
Sistem de utilizare fără cheie .....	3-7
Sistem electric .....	11-9

Sistem suplimentar de siguranță .....	4-18
Funcționarea sistemului suplimentar	
de siguranță .....	4-18
Întreținere .....	4-28
Lampă de avertizare .....	4-27
Precauții la montarea unui scaun	
pentru copii pe un vehicul echipat	
cu airbag frontal pasager .....	4-10, 4-20
Spălare .....	9-3
Spălător	
Buton .....	5-26, 5-27
Lichid .....	10-7, 11-12
Spații de depozitare .....	7-75
Specificații .....	11-2
Stopuri pe frână și lămpi de poziție spate	
Înlocuire .....	10-25
Putere becuri .....	10-21
Suport pentru bilete .....	7-73
Suport pentru pahare .....	7-75
Suporturi pentru sticle .....	7-76
Supraîncălzire .....	8-4

---

## Ș

---

Ștergător	
Lame ștergătoare .....	10-13
Lunetă .....	5-27
Parbriz .....	5-24

---

## T

---

Tehnici de condus în siguranță .....	6-3
Tetiere .....	4-4
Tip	
motor .....	11-3
Torpedo .....	7-75
Tractare .....	8-19
Tractarea unei remorci .....	6-64
Transmisie	
Lichid .....	11-12
Transmisie automată .....	1-14, 6-26
Transmisie manuală .....	6-25
Transmisie automată	
Lichid CVT .....	11-12
Poziție selector de viteze .....	6-28
Utilizare selector de viteze .....	1-14, 6-26
Transmisie manuală .....	6-25
Transportul bagajelor .....	6-63

---

## U

---

Ulei	
Ulei de motor .....	10-4
Ungere balamale și încuietori .....	10-15
Uși	
Închidere centralizată .....	3-17
Încuiere și descuiere .....	3-16
Sistem de protecție a copiilor .....	3-18
Uși spate cu sistem de protecție a copiilor .....	3-18
Utilizare în condiții dificile de parcurs ..	8-22

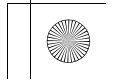
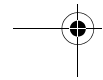
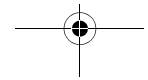
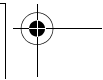
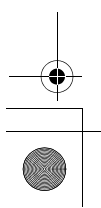
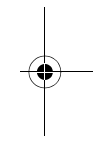
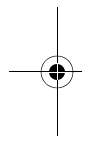
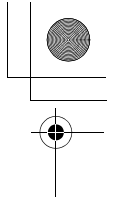
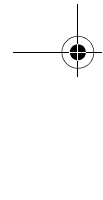
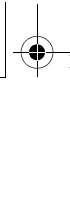
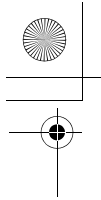

Handwriting practice area consisting of 10 horizontal dashed lines.

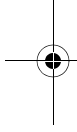
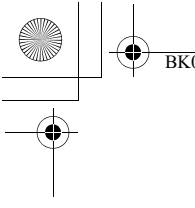
**A) Generic information:****Manufacturer Postal Address**

NIDEC MOBILITY CORPORATION  
6368 Nenjozaka, Okusa, Komaki, Aichi 485-0802 JAPAN

**B) Language Text:**

<b>01_RED_BG_Bulgarian</b>	
<b>ОПРОСТЕНА ЕС ДЕКЛАРАЦИЯ ЗА СЪОТВЕТСТВИЕ</b>	С настоящия документ NIDEC MOBILITY CORPORATION, декларира, че J166E, G8C-930M, G8C-931M, G8C-932M, G8C-937M, G8C-938M, GGM-M012, GGM-M017, GGM-M018, GHR-M014, GGM-M006, R515E съответстват с Директива 2014/53/ЕС. За подробности посетете следния адрес: <a href="http://www.mitsubishi-motors.com/en/red-doc">http://www.mitsubishi-motors.com/en/red-doc</a>
	Честотни ленти, на които работи радиооборудването: J166E, GHR-M014 : 433.92MHz G8C-930M, G8C-932M, G8C-937M, GGM-M012, GGM-M017, GGM-M006, R515E : 125kHz
	Максималната радиочестотна енергия, предавана по честотната лента (честотните ленти) на която/които работи радиооборудването: J166E : 1µW ; GHR-M014 : 10µW ; G8C-930M, G8C-932M, G8C-937M : 81dBµV/m [@3m] ; GGM-M006 : 68dBµV/m [@10m] ; R515E : 67dBµV/m [@10m] GGM-M012, GGM-M017 : 52dBµV/m [@10m]
	<b>ВНИМАНИЕ</b> Риск от експлозия, ако батерията е сменена с неправилния вид. Изхвърлете използваните батерии според инструкциите.
<b>02_RED_ES_Spanish</b>	
<b>DECLARACIÓN UE DE CONFORMIDAD SIMPLIFICADA</b>	Por la presente, NIDEC MOBILITY CORPORATION, declara que J166E, G8C-930M, G8C-931M, G8C-932M, G8C-937M, G8C-938M, GGM-M012, GGM-M017, GGM-M018, GHR-M014, GGM-M006, R515E cumple con la Directiva 2014/53/UE. Para más información, acceda a la siguiente URL: <a href="http://www.mitsubishi-motors.com/en/red-doc">http://www.mitsubishi-motors.com/en/red-doc</a>
	Banda(s) de frecuencia en que opera el equipo radioeléctrico:

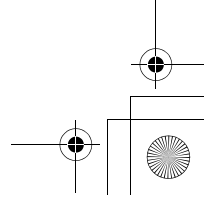
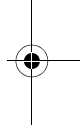
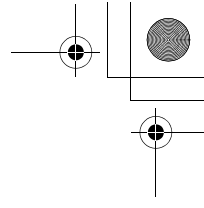
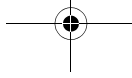
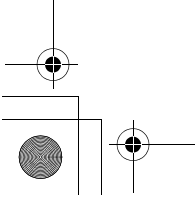

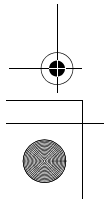
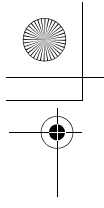

	J166E, GHR-M014 : 433.92MHz G8C-930M, G8C-932M, G8C-937M, GGM-M012, GGM-M017, GGM-M006, R515E : 125kHz
	Máxima potencia radioeléctrica transmitida en la(s) banda(s) de frecuencia en las que opera el equipo radioeléctrico: J166E : 11µW ; GHR-M014 : 10µW ; G8C-930M, G8C-932M, G8C-937M : 81dBµV/m [@3m] ; GGM-M006 : 68dBµV/m [@10m] ; R515E : 67dBµV/m [@10m] GGM-M012, GGM-M017 : 52dBµV/m [@10m]
	ADVERTENCIA Existe riesgo de explosión si sustituye la batería por un modelo inadecuado. Deshágase de las baterías usadas siguiendo las instrucciones.
<b>03_RED_CS_Czech</b>	
ZJEDNODUŠENÉ EU PROHLÁŠENÍ O SHODĚ	Společnost NIDEC MOBILITY CORPORATION tímto prohlašuje, že J166E, G8C-930M, G8C-931M, G8C-932M, G8C-937M, G8C-938M, GGM-M012, GGM-M017, GGM-M018, GHR-M014, GGM-M006, R515E dodržuje Nařízení 2014/53/EU. Podrobné informace naleznete na následující URL: <a href="http://www.mitsubishi-motors.com/ent/red-doc/">http://www.mitsubishi-motors.com/ent/red-doc/</a>
	Frekvenční pásmo (pásmo), ve kterých rádiové zařízení funguje: J166E, GHR-M014 : 433.92MHz G8C-930M, G8C-932M, G8C-937M, GGM-M012, GGM-M017, GGM-M006, R515E : 125kHz
	Maximální radiofrekvenční energie, přenášené v rámci frekvenčních pásem, ve kterých rádiové zařízení funguje: J166E : 11µW ; GHR-M014 : 10µW ; G8C-930M, G8C-932M, G8C-937M : 81dBµV/m [@3m] ; GGM-M006 : 68dBµV/m [@10m] ; R515E : 67dBµV/m [@10m] GGM-M012, GGM-M017 : 52dBµV/m [@10m]
	UPOZORNĚNÍ Nebezpečí výbuchu, pokud je baterie nahrazena nesprávným typem. Použité baterie zlikvidujte v souladu s pokyny.
<b>04_RED_DA_Danish</b>	

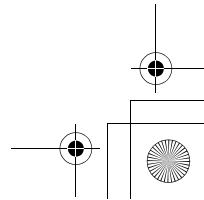
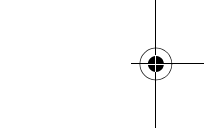
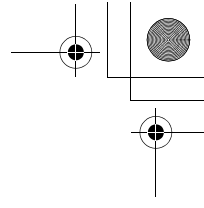
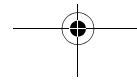

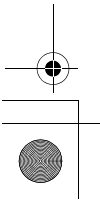
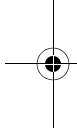
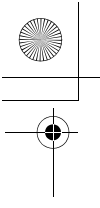

<p><b>FORENKLET EU- OVERENSSTEMM ELSE/SERKLÆRIN G</b></p>	<p>NIDEC MOBILITY CORPORATION erklærer herved, at J166E, G8C-930M, G8C-931M, G8C-932M, G8C-937M, G8C-938M, GGM-M012, GGM-M017, GGM-M018, GHR-M014, GGM-M006, R515E er i overensstemmelse med Direktiv 2014/53/EU. For detaljer, bedes du adgang til følgende webadresse: <a href="http://www.mitsubishimotors.com/en/red-doc/">http://www.mitsubishimotors.com/en/red-doc/</a></p>
	<p>Frekvensbåndet (er), hvor radiostyret driver: J166E, GHR-M014 : 433.92MHz G8C-930M, G8C-932M, G8C-937M, GGM-M012, GGM-M017, GGM-M006, R515E : 125kHz</p>
	<p>Maksimal radiofrekvens effekt transmitteret i frekvensbåndet (er), hvor radiostyret driver: J166E : 11µW ; GHR-M014 : 10µW ; G8C-930M, G8C-932M, G8C-937M : 81dBµV/m [@3m] ; GGM-M006 : 68dBµV/m [@10m] ; R515E : 67dBµV/m [@10m] GGM-M012, GGM-M017 : 52dBµV/m [@10m]</p>
	<p>FORSIGTIGHED Risiko for eksplosion hvis batteriet udskiftes med et af forkert type. Bortskaf brugte batterier i henhold til instruktionerne.</p>
<p><b>05_RED_DE_German</b></p>	
<p><b>VEREINFACHTE EU- KONFORMITÄTSE RKÄRÄUNG</b></p>	<p>Hiermit erklärt NIDEC MOBILITY CORPORATION, dass J166E, G8C-930M, G8C-931M, G8C-932M, G8C-937M, G8C-938M, GGM-M012, GGM-M017, GGM-M018, GHR-M014, GGM-M006, R515E in Übereinstimmung mit der Richtlinie 2014/53/EU steht. Für Einzelheiten greifen Sie auf folgende URL zu: <a href="http://www.mitsubishimotors.com/en/red-doc/">http://www.mitsubishimotors.com/en/red-doc/</a></p>
	<p>Frequenzband/Frequenzbänder, in dem das Funkgerät betrieben wird: J166E, GHR-M014 : 433.92MHz G8C-930M, G8C-932M, G8C-937M, GGM-M012, GGM-M017, GGM-M006, R515E : 125kHz</p>
	<p>Maximal übertragene Hochfrequenzleistung im Frequenzband/Frequenzbänder, in dem das Funkgerät betrieben wird: J166E : 11µW ; GHR-M014 : 10µW ; G8C-930M, G8C-932M, G8C-937M : 81dBµV/m [@3m] ; GGM-M006 : 68dBµV/m [@10m] ;</p>

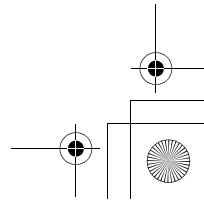
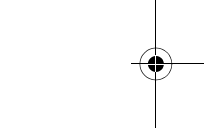
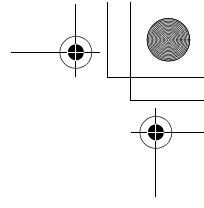
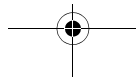



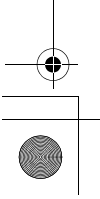
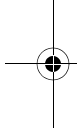
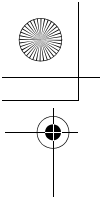

	R515E : 67dB $\mu$ V/m [@10m] GGM-M012, GGM-M017 : 52dB $\mu$ V/m [@10m]
	VORSICHT Explosionsgefahr, wenn die Batterie durch einen falschen Typ ersetzt wird. Entsorgen Sie die gebrauchten Batterien gemäß den Anweisungen.
<b>06_RED_ET_Estonian</b>	
LIHTSUSTATUD ELI VASTAVUSDEKL ARAT/SIOON	Käesolevaga teatab NIDEC MOBILITY CORPORATION, et J166E, G8C-930M, G8C-931M, G8C-932M, G8C-937M, G8C-938M, GGM-M012, GGM-M017, GGM-M018, GHR-M014, GGM-M006, R515E on koostöös Direktiiviga 2014/53/EL. Üksikasjade nägemiseks külastage vörguuaadressi: <a href="http://www.mitsubishi-motors.com/en/red-doc/">http://www.mitsubishi-motors.com/en/red-doc/</a> Sagedusala(d), milles raadioseade töötab: J166E, GHR-M014 : 433.92MHz G8C-930M, G8C-932M, G8C-937M, GGM-M012, GGM-M017, GGM-M006, R515E : 125kHz Maksimaalne saatetöivimsus/vöivimsustihedus sagedusala(de)s, milles raadioseade töötab: J166E : 11 $\mu$ W ; GHR-M014 : 10 $\mu$ W ; G8C-930M, G8C-932M, G8C-937M : 81dB $\mu$ V/m [@3m] ; GGM-M006 : 68dB $\mu$ V/m [@10m] ; R515E : 67dB $\mu$ V/m [@10m] GGM-M012, GGM-M017 : 52dB $\mu$ V/m [@10m]
	HOIATUS Plahvatusoht, kui patarei asendatakse valet tüüpi patareiga. Kõrvaldage kasutatud patareid vastavalt juhendile.
<b>07_RED_EL_Greek</b>	
ΑΠΛΟΥΣΤΕΥΜΕΝ Η ΔΗΛΩΣΗ ΣΥΜΜΟΡΦΩΣΗΣ EE	Με το παρόν, η NIDEC MOBILITY CORPORATION, δηλώνει ότι τα J166E, G8C-930M, G8C-931M, G8C-932M, G8C-937M, G8C-938M, GGM-M012, GGM-M017, GGM-M018, GHR-M014, GGM-M006, R515E συμμορφώνονται με την Οδηγία 2014/53/ΕΕ. Για λεπτομέρειες, επισκεφτείτε την εξής ιστοσελίδα: <a href="http://www.mitsubishi-motors.com/en/red-doc/">http://www.mitsubishi-motors.com/en/red-doc/</a> Ζώνες συχνοτήτων στις οποίες λειτουργεί ο ραδιοεξοπλισμός: J166E, GHR-M014 : 433.92MHz G8C-930M, G8C-932M, G8C-937M, GGM-M012, GGM-M017, GGM-M006, R515E : 125kHz

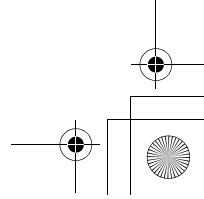
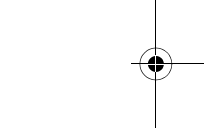
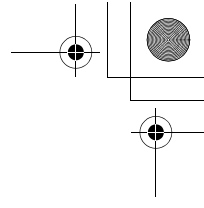

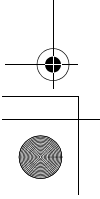
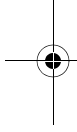
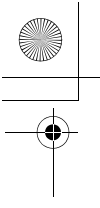

	<p>Μέγιστη εκπεμπόμενη ισχύς ραδιοσυχνοτήτων στις ζώνες συχνοτήτων στις οποίες λειτουργεί ο ραδιοεξοπλισμός:</p> <p>J166E : 11μW ;</p> <p>GHR-M014 : 10μW ;</p> <p>G8C-930M, G8C-932M, G8C-937M : 81dBμV/m [@3m] ;</p> <p>GGM-M006 : 68dBμV/m [@10m] ;</p> <p>R515E : 67dBμV/m [@10m]</p> <p>GGM-M012, GGM-M017 : 52dBμV/m [@10m]</p>
	<p>ΠΡΟΣΟΧΗ</p> <p>Κίνδυνος έκρηξης σε περίπτωση αντικατάστασης της μπαταρίας με άλλη σφραγισμένου τύπου.</p> <p>Απορρίψτε τις άδεις μπαταρίες σύμφωνα με τις οδηγίες.</p>
<b>08_RED_EN_English</b>	
<b>SIMPLIFIED EU DECLARATION OF CONFORMITY</b>	<p>Hereby, NIDEC MOBILITY CORPORATION, declares that J166E, G8C-930M, G8C-931M, G8C-932M, G8C-937M, G8C-938M, GGM-M012, GGM-M017, GGM-M018, GHR-M014, GGM-M006, R515E are in compliance with Directive 2014/53/EU. For details, please access the following URL: <a href="http://www.mitsubishimotors.com/en/red-doc/">http://www.mitsubishimotors.com/en/red-doc/</a></p> <p>Frequency band(s) in which the radio equipment operates:</p> <p>J166E, GHR-M014 : 433.92MHz</p> <p>G8C-930M, G8C-932M, G8C-937M, GGM-M012, GGM-M017, GGM-M006, R515E : 125kHz</p> <p>Maximum radio-frequency power transmitted in the frequency band(s) in which the radio equipment operates:</p> <p>J166E : 11μW ;</p> <p>GHR-M014 : 10μW ;</p> <p>G8C-930M, G8C-932M, G8C-937M : 81dBμV/m [@3m] ;</p> <p>GGM-M006 : 68dBμV/m [@10m] ;</p> <p>R515E : 67dBμV/m [@10m]</p> <p>GGM-M012, GGM-M017 : 52dBμV/m [@10m]</p>
	<p><b>CAUTION</b></p> <p>Risk of explosion if battery is replaced by an incorrect type.</p> <p>Dispose of used batteries according to the instructions.</p>
<b>09_RED_FR_French</b>	
<b>DECLARATION UE DE</b>	<p>Par le présent document NIDEC MOBILITY CORPORATION, déclare que J166E, G8C-930M, G8C-931M, G8C-932M, G8C-937M, G8C-938M, GGM-M012, GGM-</p>

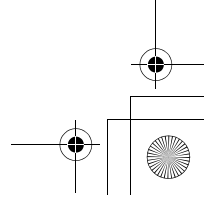
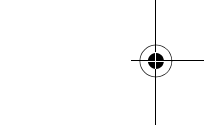
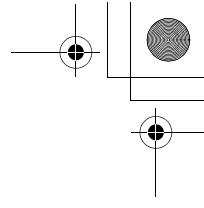
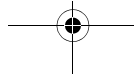
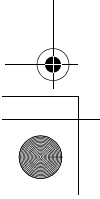
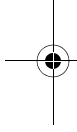
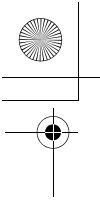

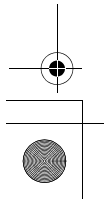
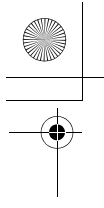

<b>CONFORMITE SIMPLIFIEE</b>	<p>M017, GGM-M018, GHR-M014, GGM-M006, R515E sont conformes à la Directive 2014/53/UE. Pour plus d'informations visitez la page suivante: <a href="http://www.mitsubishi-motors.com/ent/red-doc/">http://www.mitsubishi-motors.com/ent/red-doc/</a></p> <p>Bandes de fréquence dans lesquelles fonctionne l'appareil à radiofréquence:</p> <p>J166E, GHR-M014 : 433.92MHz</p> <p>G8C-930M, G8C-932M, G8C-937M, GGM-M012, GGM-M017, GGM-M006, R515E : 125kHz</p> <p>Puissance radiofréquence maximale transmise dans la (les) bande(s) de fréquence dans laquelle/lesquelles l'appareil à radiofréquence fonctionne:</p> <p>J166E : 11µW ;</p> <p>GHR-M014 : 10µW ;</p> <p>G8C-930M, G8C-932M, G8C-937M : 81dBµV/m [@3m] ;</p> <p>GGM-M006 : 68dBµV/m [@10m] ;</p> <p>R515E : 67dBµV/m [@10m]</p> <p>GGM-M012, GGM-M017 : 52dBµV/m [@10m]</p>
	<p><b>ATTENTION</b></p> <p>Risque d'explosion si la pile est remplacée par un type incorrect de pile. Jetez les piles usagées conformément aux instructions.</p>
<b>10_RED_IS_Icelandic</b>	
<b>EINFÖLDUÐ ESB-SAMRÆMISYFIRL ÝSING</b>	<p>Hér, NIDEC MOBILITY CORPORATION, segir að J166E, G8C-930M, G8C-931M, G8C-932M, G8C-937M, G8C-938M, GGM-M012, GGM-M017, GGM-M018, GHR-M014, GGM-M006, R515E þeir eru í samræmi við Úrskurði 2014/53/ESB. Fyrir frekari upplýsingar, vinsamlegast aðgang að eftirfarandi URL: <a href="http://www.mitsubishi-motors.com/ent/red-doc/">http://www.mitsubishi-motors.com/ent/red-doc/</a></p> <p>Tíðnisviði (s) sem þráðlausan búnað undirrita burt:</p> <p>J166E, GHR-M014 : 433.92MHz</p> <p>G8C-930M, G8C-932M, G8C-937M, GGM-M012, GGM-M017, GGM-M006, R515E : 125kHz</p> <p>Mámarks útvarp-tíðni mættur miðlað á tíðnisviðinu (s) sem þráðlausan búnað undirrita burt:</p> <p>J166E : 11µW ;</p> <p>GHR-M014 : 10µW ;</p> <p>G8C-930M, G8C-932M, G8C-937M : 81dBµV/m [@3m] ;</p> <p>GGM-M006 : 68dBµV/m [@10m] ;</p> <p>R515E : 67dBµV/m [@10m]</p> <p>GGM-M012, GGM-M017 : 52dBµV/m [@10m]</p>

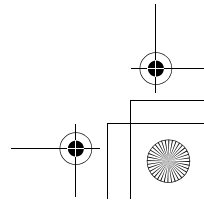
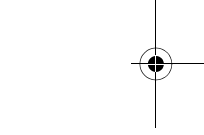
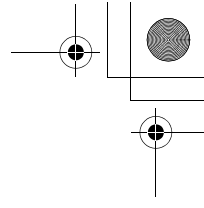
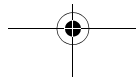

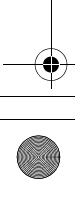
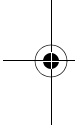
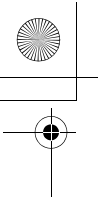

	<b>VARUĐ</b> Pað er hættla á sprengingu ef rafhláðan er skipt með rangri tegund. Notuðu rafhlöður eru fargað samkvæmt leiðbeiningum.
<b>11_RED_HR_Croatian</b>	
<b>POJEDNO STAVLJ ENA EU IZJAVA O SUKLADNOSTI</b>	Ovim putem tvrtka NIDEC MOBILITY CORPORATION objavljuje da je J166E, G8C-930M, G8C-931M, G8C-932M, G8C-937M, G8C-938M, GGM-M012, GGM-M017, GGM-M018, GHR-M014, GGM-M006, R515E sukladna s Direktivom 2014/53/EU. Za pojediniosti posjetite sljedeći URL: <a href="http://www.mitsubishi-motors.com/en/red-doc/">http://www.mitsubishi-motors.com/en/red-doc/</a> Frekvencijski pojas (pojasevi) u kojima radi radio oprema: J166E, GHR-M014 : 433.92MHz G8C-930M, G8C-932M, G8C-937M, GGM-M012, GGM-M017, GGM-M006, R515E : 125kHz Maksimalna snaga radio frekvencije prenesena u frekvencijske pojaseve u kojima radi radio oprema: J166E : 11µW ; GHR-M014 : 10µW ; G8C-930M, G8C-932M, G8C-937M : 81dBµV/m [@3m] ; GGM-M006 : 68dBµV/m [@10m] ; R515E : 67dBµV/m [@10m] GGM-M012, GGM-M017 : 52dBµV/m [@10m]
	<b>OPREZ</b> Opasnost od eksplozije baterije ako se zamijeni s neodgovarajućim tipom. Odbacite baterije u skladu s uputama.
<b>12_RED_IT_Italian</b>	
<b>DICHIARAZIONE DI CONFORMITÀ UE SEMPLIFICATA</b>	Con la presente, NIDEC MOBILITY CORPORATION, dichiara che J166E, G8C-930M, G8C-931M, G8C-932M, G8C-937M, G8C-938M, GGM-M012, GGM-M017, GGM-M018, GHR-M014, GGM-M006, R515E sono conformi alla Direttiva 2014/53/UE. Per ulteriori dettagli, accedere al seguente URL: <a href="http://www.mitsubishi-motors.com/en/red-doc/">http://www.mitsubishi-motors.com/en/red-doc/</a> Bandale di frequenza su cui operano le apparecchiature radio: J166E, GHR-M014 : 433.92MHz G8C-930M, G8C-932M, G8C-937M, GGM-M012, GGM-M017, GGM-M006, R515E : 125kHz Massima alimentazione a radiofrequenza trasmessa sulla/e banda/e di frequenza su cui operano le apparecchiature radio: J166E : 11µW ;

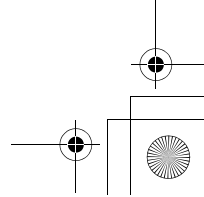
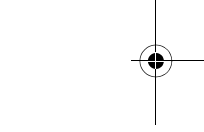
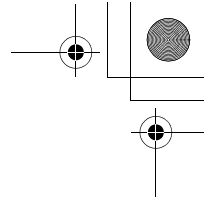

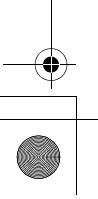
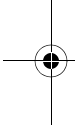
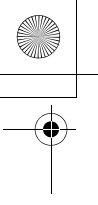

	GHR-M014 : 10µW ; G8C-930M, G8C-932M, G8C-937M : 81dBµV/m [@3m] ; GGM-M006 : 68dBµV/m [@10m] ; R515E : 67dBµV/m [@10m] GGM-M012, GGM-M017 : 52dBµV/m [@10m]
	ATTENZIONE L'utilizzo di una batteria di diverso tipo può provocare esplosioni. Smaltire le batterie usate in conformità con le istruzioni.
<b>13_RED_LV_Latvian</b>	
<b>VIENKĀRŠOTA ES ATBILSTĪBAS DEKLARĀCIJA</b>	Ar šo uzņēmums NIDEC MOBILITY CORPORATION apstiprina, ka J166E, G8C-930M, G8C-931M, G8C-932M, G8C-937M, G8C-938M, GGM-M012, GGM-M017, GGM-M018, GHR-M014, GGM-M006, R515E atbilst Direktīvas 2014/53/ES prasībām. Detalizētu informāciju, lūdzu, skatiet šajā vietnē URL: <a href="http://www.mitsubishi-motors.com/en/red-doc/">http://www.mitsubishi-motors.com/en/red-doc/</a>
	Frekvences joslat(-s), kurās darbojas radio aprīkojums: J166E, GHR-M014 : 433.92MHz G8C-930M, G8C-932M, G8C-937M, GGM-M012, GGM-M017, GGM-M006, R515E : 125kHz
	Radio aprīkojuma darbības frekvenču joslā(-s) raidīta maksimālā radiofrekvences jauda: J166E : 11µW ; GHR-M014 : 10µW ; G8C-930M, G8C-932M, G8C-937M : 81dBµV/m [@3m] ; GGM-M006 : 68dBµV/m [@10m] ; R515E : 67dBµV/m [@10m] GGM-M012, GGM-M017 : 52dBµV/m [@10m]
	<b>BRĪDINĀJUMS</b> Ja akumulators tiek aizvietots ar nepareiza veida akumulatoru, pastāvs sprādzienbīstamības risks. Izlietotos akumulatorus utilizējiet atbilstoši instrukcijām.
<b>14_RED_LT_Lithuanian</b>	
<b>SUPAPRASTINTA ES ATITIKTIES DEKLARACIJA</b>	Šiuo dokumentu NIDEC MOBILITY CORPORATION pareiškia, kad J166E, G8C-930M, G8C-931M, G8C-932M, G8C-937M, G8C-938M, GGM-M012, GGM-M017, GGM-M018, GHR-M014, GGM-M006, R515E atitinka Direktyvą 2014/53/ES. Noredami išsamesnės informacijos, apsilankykite šiuo URL adresu: <a href="http://www.mitsubishi-motors.com/en/red-doc/">http://www.mitsubishi-motors.com/en/red-doc/</a>

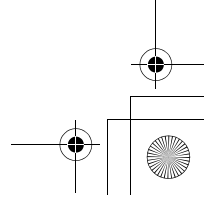
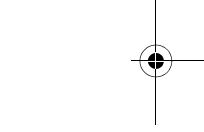
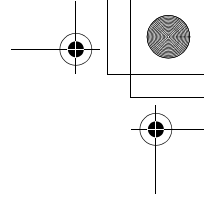

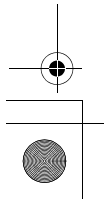
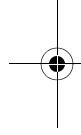
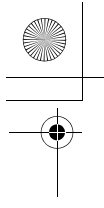

	Dažnio juosta (-os), kurią veikia radijo įranga: J166E, GHR-M014 : 433.92MHz G8C-930M, G8C-932M, G8C-937M, GGM-M012, GGM-M017, GGM-M006, R515E : 125kHz
	Didžiausia radijo dažnio galia, perduodama dažnio juosta (-os), kurią veikia radijo įranga: J166E : 11µW ; GHR-M014 : 10µW ; G8C-930M, G8C-932M, G8C-937M : 81dBµV/m [@3m] ; GGM-M006 : 68dBµV/m [@10m] ; R515E : 67dBµV/m [@10m] GGM-M012, GGM-M017 : 52dBµV/m [@10m]
	ISPĖJIMAS Pakeitus bateriją netinkamo tipo baterija, kyla sprogimo pavojus. Panaudotas baterijas šalinkite pagal instrukcijas.
<b>15_RED_HU_Hungarian</b>	
<b>EGYSZERŪSĪTET</b>	Atlikt, NIDEC MOBILITY CORPORATION, kijelenti, hogy J166E, G8C-930M, G8C-931M, G8C-932M, G8C-937M, G8C-938M, GGM-M012, GGM-M017, GGM-M018, GHR-M014, GGM-M006, R515E megfelel a 2014/53/EU Irányelvnek. A részletekért nyissa meg a következő URL hivatkozást: <a href="http://www.mitsubishi-motors.com/en/red-doc">http://www.mitsubishi-motors.com/en/red-doc</a>
<b>T EU- MEGFELELŐSÉGI NYILATKOZAT</b>	A rádióberendezés működéséhez szükséges frekvenciasáv(ok): J166E, GHR-M014 : 433.92MHz G8C-930M, G8C-932M, G8C-937M, GGM-M012, GGM-M017, GGM-M006, R515E : 125kHz
	A rádióberendezés működéséhez szükséges frekvenciasáv(ok) maximális rádiófrekvenciás teljesítménye: J166E : 11µW ; GHR-M014 : 10µW ; G8C-930M, G8C-932M, G8C-937M : 81dBµV/m [@3m] ; GGM-M006 : 68dBµV/m [@10m] ; R515E : 67dBµV/m [@10m] GGM-M012, GGM-M017 : 52dBµV/m [@10m]
	<b>VIGYÁZAT</b> A nem megfelelő típusú csereelem robbásveszélyt okozhat. Az utasítások betartásával ártalmatlanítsa a használt elemeket.

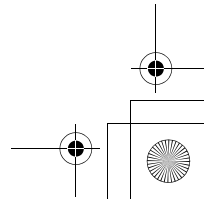
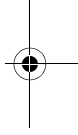
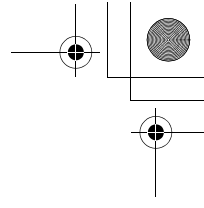
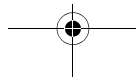

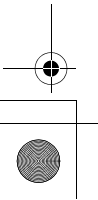
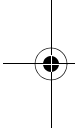
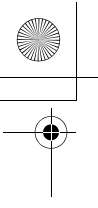

<b>16_RED_MT_Maltese</b>	
<b>DIKJARAZZJONI SSIMPLIFIKATA TA' KONFORMITÀ TAL-UE</b>	NIDEC MOBILITY CORPORATION, liddikjara li J166E, G8C-930M, G8C-931M, G8C-932M, G8C-937M, G8C-938M, GGM-M012, GGM-M017, GGM-M018, GHR-M014, GGM-M006, R515E huma f'konformità mad-Direttiva 2014/53/UE. Għal dettalji, jekk jogħġbok aċċessa l-URL li ġejja: <a href="http://www.mitsubishi-motors.com/en/red-doc/">http://www.mitsubishi-motors.com/en/red-doc/</a>
	Medda(meded) ta' frekwenza li fiha jopera t-tagħmir tar-radju: J166E, GHR-M014 : 433.92MHz G8C-930M, G8C-932M, G8C-937M, GGM-M012, GGM-M017, GGM-M006, R515E : 125kHz
	Qawwa massima tal-medda ta' frekwenza tar-radju trazzmessa fil-medda(meded) tal-frekwenza li fiha jopera t-tagħmir tar-radju: J166E : 11µW ; GHR-M014 : 10µW ; G8C-930M, G8C-932M, G8C-937M : 81dBµV/m [@3m] ; GGM-M006 : 68dBµV/m [@10m] ; R515E : 67dBµV/m [@10m] ; GGM-M012, GGM-M017 : 52dBµV/m [@10m]
	<b>ATTENZJONI</b> Hemmi ir-riskju ta' splużjoni jekk il-batterija tkun sostitwita bit-tip zbaljat. Armi l-batteriji użati skont l-Istruzzjonijiet.
<b>17_RED_NL_Dutch</b>	
<b>VEREENVOUDIGD E EU- CONFORMITEITS VERKLARING</b>	Hiermee verklaart NIDEC MOBILITY CORPORATION, dat J166E, G8C-930M, G8C-931M, G8C-932M, G8C-937M, G8C-938M, GGM-M012, GGM-M017, GGM-M018, GHR-M014, GGM-M006, R515E in overeenstemming zijn met Richtlijn 2014/53/EU. Klik voor meer informatie op de onderstaande link <a href="http://www.mitsubishi-motors.com/en/red-doc/">http://www.mitsubishi-motors.com/en/red-doc/</a>
	Frequentieband(en) waarop de radioapparatuur werkt: J166E, GHR-M014 : 433.92MHz G8C-930M, G8C-932M, G8C-937M, GGM-M012, GGM-M017, GGM-M006, R515E : 125kHz
	Maximum radiofrequentie-vermogen doorgegeven in de frequentieband(en) waarop de radioapparatuur werkt: J166E : 11µW ; GHR-M014 : 10µW ; G8C-930M, G8C-932M, G8C-937M : 81dBµV/m [@3m] ;

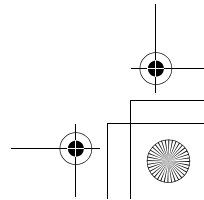
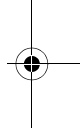
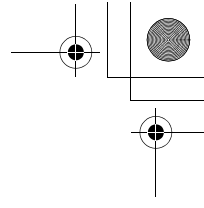

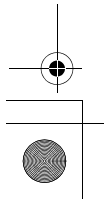
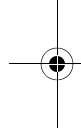
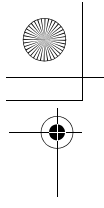

	GGM-M006 : 68dB $\mu$ V/m [@10m] ; R515E : 67dB $\mu$ V/m [@10m] GGM-M012, GGM-M017 : 52dB $\mu$ V/m [@10m]
LET OP	Risico op explosie als batterij door een onjuist type wordt vervangen. Gooi gebruikte batterijen volgens de instructie weg.
<b>18_RED_PL_Polish</b>	
<b>UPROSZCZONA DEKLARACJA ZGODNOŚCI UE</b>	NIDEC MOBILITY CORPORATION niniejszym oświadcza, że produkty J166E, G8C-930M, G8C-931M, G8C-932M, G8C-937M, G8C-938M, GGM-M012, GGM-M017, GGM-M018, GHR-M014, GGM-M006, R515E spełniają wymogi Dyrektywy 2014/53/UE. Szczegółowe informacje są dostępne pod następującym adresem URL: <a href="http://www.mitsubishi-motors.com/en/red-doc/">http://www.mitsubishi-motors.com/en/red-doc/</a>
	Pasmo(-a) częstotliwości obsługiwane przez sprzęt radiowy: J166E, GHR-M014 : 433.92MHz G8C-930M, G8C-932M, G8C-937M, GGM-M012, GGM-M017, GGM-M006, R515E : 125kHz
	Maksymalna przesyłana moc o częstotliwości radiowej w paśmie (pasmach) częstotliwości obsługiwanych przez sprzęt radiowy: J166E : 11 $\mu$ W ; GHR-M014 : 10 $\mu$ W ; G8C-930M, G8C-932M, G8C-937M : 81dB $\mu$ V/m [@3m] ; GGM-M006 : 68dB $\mu$ V/m [@10m] ; R515E : 67dB $\mu$ V/m [@10m] GGM-M012, GGM-M017 : 52dB $\mu$ V/m [@10m]
UWAGA	Ryzyko wybuchu w przypadku wymiany baterii na nieprawidłowy rodzaj. Zużyte baterie należy zutylizować zgodnie z instrukcjami.
<b>19_RED_PT_Portuguese</b>	
<b>DECLARAÇÃO UE DE CONFORMIDADE SIMPLIFICADA</b>	Por isto, NIDEC MOBILITY CORPORATION, declara que J166E, G8C-930M, G8C-931M, G8C-932M, G8C-937M, G8C-938M, GGM-M012, GGM-M017, GGM-M018, GHR-M014, GGM-M006, R515E estão em conformidade com a Directiva 2014/53/UE. Para mais detalhes, favor aceder acessar ao seguinte URL: <a href="http://www.mitsubishi-motors.com/en/red-doc/">http://www.mitsubishi-motors.com/en/red-doc/</a>
	Banda (s) de frequência em que o equipamento de rádio opera: J166E, GHR-M014 : 433.92MHz G8C-930M, G8C-932M, G8C-937M, GGM-M012, GGM-M017, GGM-M006,

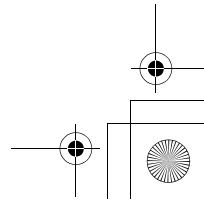
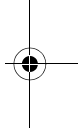
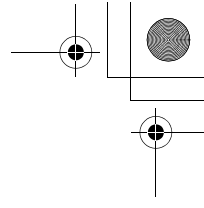



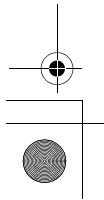
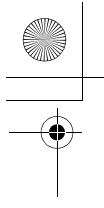

	R515E : 125kHz Potência máxima de radiofrequência transmitida na (s) faixa (s) de frequência em que o equipamento de rádio opera: J166E : 11µW ; GHR-M014 : 10µW ; G8C-930M, G8C-932M, G8C-937M : 81dBµV/m [@3m] ; GGM-M006 : 68dBµV/m [@10m] ; R515E : 67dBµV/m [@10m] ; GGM-M012, GGM-M017 : 52dBµV/m [@10m]
	<b>CUIDADO</b> Risco de explosão se a bateria for substituída por um tipo incorreto. Descarte as baterias usadas de acordo com as instruções.
<b>20_RED_RO_Romanian</b>	
<b>DECLARAȚIA UE DE CONFORMITATE SIMPLIFICATĂ</b>	Prin prezenta, NIDEC MOBILITY CORPORATION, declară că J166E, G8C-930M, G8C-931M, G8C-932M, G8C-937M, G8C-938M, GGM-M012, GGM-M017, GGM-M018, GHR-M014, GGM-M006, R515E sunt în conformitate cu Directiva 2014/53/UE. Pentru detalii, accesați următorul URL: <a href="http://www.mitsubishimotors.com/ent/red-doc/">http://www.mitsubishimotors.com/ent/red-doc/</a>
	Bandă/benzi de frecvență în care funcționează echipamentul radio: J166E, GHR-M014 : 433.92MHz G8C-930M, G8C-932M, G8C-937M, GGM-M012, GGM-M017, GGM-M006, R515E : 125kHz Puterea maximă a frecvenței radio transmisă în banda/benzile de frecvență în care funcționează echipamentul radio: J166E : 11µW ; GHR-M014 : 10µW ; G8C-930M, G8C-932M, G8C-937M : 81dBµV/m [@3m] ; GGM-M006 : 68dBµV/m [@10m] ; R515E : 67dBµV/m [@10m] ; GGM-M012, GGM-M017 : 52dBµV/m [@10m]
	<b>ATENȚIE</b> Risc de explozie dacă bateria este înlocuită cu un tip incorrect. Eliminați bateriile uzate conform instrucțiunilor.
<b>21_RED_SK_Slovak</b>	
<b>ZJEDNODUŠENÉ EÚ VYHLÁŠENIE</b>	Spoločnosť NIDEC MOBILITY CORPORATION týmto vyhlasuje, že J166E, G8C-930M, G8C-931M, G8C-932M, G8C-937M, G8C-938M, GGM-M012, GGM-M017,

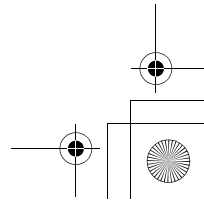
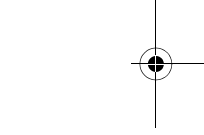
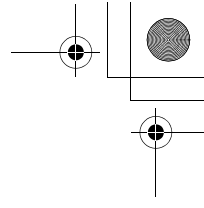
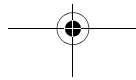

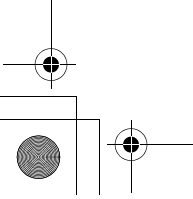
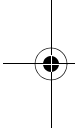
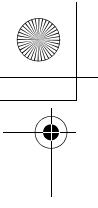

<b>O ZHODE</b>	<p>GGM-M018, GHR-M014, GGM-M006, R515E dodržiava Smernicu 2014/53/EU. Podrobne informácie nájdete na nasledujúcej URL: <a href="http://www.mitsubishi-motors.com/en/red-doc/">http://www.mitsubishi-motors.com/en/red-doc/</a></p> <p>Frekvenčné pásma, v ktorých toto rádiové zariadenie funguje:</p> <p>J166E, GHR-M014 : 433.92MHz</p> <p>G8C-930M, G8C-932M, G8C-937M, GGM-M012, GGM-M017, GGM-M006, R515E : 125kHz</p> <p>Maximálna rádiová frekvencia energia prenášaná v týchto rádiových pásmach:</p> <p>J166E : 11<math>\mu</math>W ;</p> <p>GHR-M014 : 10<math>\mu</math>W ;</p> <p>G8C-930M, G8C-932M, G8C-937M : 81dB<math>\mu</math>V/m [@3m] ;</p> <p>GGM-M006 : 68dB<math>\mu</math>V/m [@10m] ;</p> <p>R515E : 67dB<math>\mu</math>V/m [@10m]</p> <p>GGM-M012, GGM-M017 : 52dB<math>\mu</math>V/m [@10m]</p>
	<p><b>UPOZORNENIE</b></p> <p>Nebezpečenstvo výbuchu, ak je batéria nahradená nesprávnym typom.</p> <p>Použité batérie zlikvidujte v súlade s pokynmi.</p>
<b>22_RED_SL_Slovenian</b>	
<b>POENOSTAVLJEN A IZJAVA EU O SKLADNOSTI</b>	<p>S tem podjetje NIDEC MOBILITY CORPORATION, izjavlja, da so J166E, G8C-930M, G8C-931M, G8C-932M, G8C-937M, G8C-938M, GGM-M012, GGM-M017, GGM-M018, GHR-M014, GGM-M006, R515E v skladu z Direktivo 2014/53/EU. Za podrobnosti odprite naslednji URL: <a href="http://www.mitsubishi-motors.com/en/red-doc/">http://www.mitsubishi-motors.com/en/red-doc/</a></p> <p>Frekvenčni pas(ovi) v katerih deluje radijska oprema:</p> <p>J166E, GHR-M014 : 433.92MHz</p> <p>G8C-930M, G8C-932M, G8C-937M, GGM-M012, GGM-M017, GGM-M006, R515E : 125kHz</p> <p>Največja radio-frekvenčna moč oddajana v frekvenčnem(ih) pasu(ovih), v katerem radijska oprema deluje:</p> <p>J166E : 11<math>\mu</math>W ;</p> <p>GHR-M014 : 10<math>\mu</math>W ;</p> <p>G8C-930M, G8C-932M, G8C-937M : 81dB<math>\mu</math>V/m [@3m] ;</p> <p>GGM-M006 : 68dB<math>\mu</math>V/m [@10m] ;</p> <p>R515E : 67dB<math>\mu</math>V/m [@10m]</p> <p>GGM-M012, GGM-M017 : 52dB<math>\mu</math>V/m [@10m]</p>
	<p><b>POZOR</b></p> <p>Tveganje eksplozije v primeru, da baterijo zamenjate z napačnim tipom.</p>

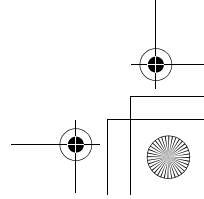
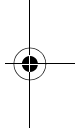
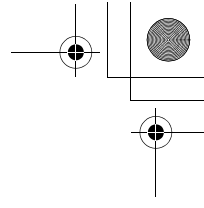
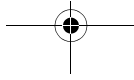

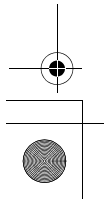
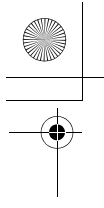

	Izpraznjene baterije zavrzite v skladu z navodili.
<b>23_RED_FL_Finnish</b>	
<b>YKSINKERTAISTE</b>	NIDEC MOBILITY CORPORATION, ilmoittaa täten, että J166E, G8C-930M, G8C-931M, G8C-932M, G8C-937M, G8C-938M, GGM-M012, GGM-M017, GGM-M018, GHR-M014, GGM-M006, R515E noudattaa Direktiivin 2014/53/EU vaatimuksia.
<b>TTU EU-</b>	
<b>VAATIMUSTENMU</b>	Saadaksesi lisätietoja, käytä seuraavaa URL-osoitetta: <a href="http://www.mitsubishi-motors.com/en/red-doc/">http://www.mitsubishi-</a>
<b>KAISUUSVAKUUT</b>	<a href="http://www.mitsubishi-motors.com/en/red-doc/">motors.com/en/red-doc/</a>
<b>US</b>	
	Taajuusalue(et), jolla radiolaitte toimii: J166E, GHR-M014 : 433.92MHz G8C-930M, G8C-932M, G8C-937M, GGM-M012, GGM-M017, GGM-M006, R515E : 125kHz
	Suurin radiotaajuudella lähetettävä teho taajuusalueella/-alueilla, jolla radiolaitte toimii: J166E : 11µW ; GHR-M014 : 10µW ; G8C-930M, G8C-932M, G8C-937M : 81dBµV/m [@3m] ; GGM-M006 : 68dBµV/m [@10m] ; R515E : 67dBµV/m [@10m] ; GGM-M012, GGM-M017 : 52dBµV/m [@10m]
	<b>HUOMIO</b> Rajähdysvaara, jos paristo vaihdetaan väärään tyyppiin. Noudata ohjeita käytettyjen paristojen hävittämisessä.
<b>24_RED_SV_Swedish</b>	
<b>FÖRENKLAD EU-</b>	NIDEC MOBILITY CORPORATION förklarar jag härmed att J166E, G8C-930M, G8C-931M, G8C-932M, G8C-937M, G8C-938M, GGM-M012, GGM-M017, GGM-M018, GHR-M014, GGM-M006, R515E är i enlighet med Direktiv 2014/53/EU. För
<b>FÖRSÄKRAN OM</b>	detaljer vänligen använd följande webbläsare: <a href="http://www.mitsubishi-motors.com/en/red-doc/">http://www.mitsubishi-</a>
<b>ÖVERENSSTÄMM</b>	<a href="http://www.mitsubishi-motors.com/en/red-doc/">motors.com/en/red-doc/</a>
<b>ELSE</b>	
	Frekvensband (er) i vilken radio utrustning en arbetar: J166E, GHR-M014 : 433.92MHz G8C-930M, G8C-932M, G8C-937M, GGM-M012, GGM-M017, GGM-M006, R515E : 125kHz
	Maximala radiofrekvens makt överförs i frekvens mottagningslager som driver radioutrustning: J166E : 11µW ; GHR-M014 : 10µW ;

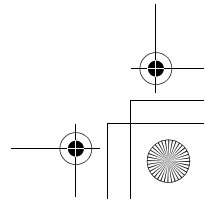
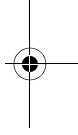
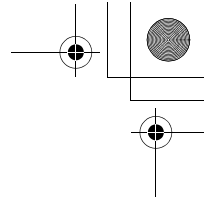

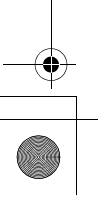
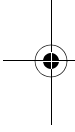
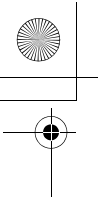

	<p>G8C-930M, G8C-932M, G8C-937M : 81dB<math>\mu</math>V/m [@3m] ; GGM-M006 : 68dB<math>\mu</math>V/m [@10m] ; R515E : 67dB<math>\mu</math>V/m [@10m] GGM-M012, GGM-M017 : 52dB<math>\mu</math>V/m [@10m]</p>
	<p>FÖRSIKTIGHET</p> <p>Risk for explosion om batteriet erstatts av fel batterityp. Kassera använda batterier enligt instruktionerna.</p>
<b>25_RED_NO_Norwegian</b>	
<b>FORENKLET EU KONFORMITETSE RKLÆRING</b>	<p>Hoved NIDEC MOBILITY CORPORATION, erklærer at J166E, G8C-930M, G8C-931M, G8C-932M, G8C-937M, G8C-938M, GGM-M012, GGM-M017, GGM-M018, GHR-M014, GGM-M006, R515E samsvar med Resolusjon 2014/53/EU. For ytterligere informasjon, vennligst sjekk følgende URL: <a href="http://www.mitsubishimotors.com/en/red-doc/">http://www.mitsubishimotors.com/en/red-doc/</a></p> <p>Frekvens bånd (s) der radiostyret fungerer: J166E, GHR-M014 : 433.92MHz G8C-930M, G8C-932M, G8C-937M, GGM-M012, GGM-M017, GGM-M006, R515E : 125kHz</p> <p>Maksimal radiofrekvensen strøm ble sendt i frekvensbånd(s) som radiostyret fungerer: J166E : 11<math>\mu</math>W ; GHR-M014 : 10<math>\mu</math>W ; G8C-930M, G8C-932M, G8C-937M : 81dB<math>\mu</math>V/m [@3m] ; GGM-M006 : 68dB<math>\mu</math>V/m [@10m] ; R515E : 67dB<math>\mu</math>V/m [@10m] GGM-M012, GGM-M017 : 52dB<math>\mu</math>V/m [@10m]</p>
	<p>FORSIKTIG</p> <p>Det er fare for eksplosjon hvis batteriet er erstattet med feil type. I henhold til instruksjonene, er batteriene fjernet.</p>
<b>26_RED_TR_Turkish</b>	
<b>AB UYGUNLUK BAŞTİLEŞTİRİLMİ Ş BEYAN</b>	<p>NIDEC MOBILITY CORPORATION, şirketi J166E, G8C-930M, G8C-931M, G8C-932M, G8C-937M, G8C-938M, GGM-M012, GGM-M017, GGM-M018, GHR-M014, GGM-M006, R515E ürünlerinin 2014/53/EU Direktifi ile uyumlu olduğunu beyan eder. Ayrıntılar için lütfen aşağıdaki URL'ye erişin: <a href="http://www.mitsubishimotors.com/en/red-doc/">http://www.mitsubishimotors.com/en/red-doc/</a></p> <p>Radyo ekipmanının çalıştığı frekans bantları: J166E, GHR-M014 : 433.92MHz</p>

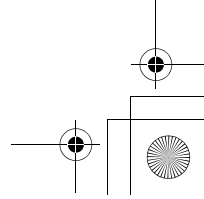
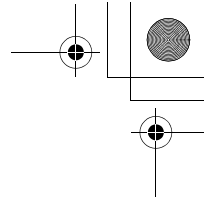

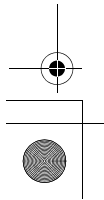
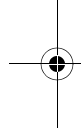
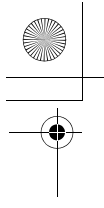

	G8C-930M, G8C-932M, G8C-937M, GGM-M012, GGM-M017, GGM-M006, R515E : 125kHz
	Radio ekipmanının çalıştığı frekans bantlarında iletilen maksimum radyofrekans gücü: J166E : 11µW ; GHR-M014 : 10µW ; G8C-930M, G8C-932M, G8C-937M : 81dBµV/m [@3m] ; GGM-M006 : 68dBµV/m [@10m] ; R515E : 67dBµV/m [@10m] GGM-M012, GGM-M017 : 52dBµV/m [@10m]
	DİKKAT Pili, yanlış tip pille değiştirilirse, patlama riski vardır. Kullanılmış pilleri talimatlara göre imha edin.
<b>27_RED_MK_Macedonian</b>	
ПОЕДНОСТАВЕН А ДЕКЛАРАЦИЈА ЗА СОГЛАСНОСТ НА ЕУ	Со отлука, NIDEC MOBILITY CORPORATION изјавува дека J166E, G8C-930M, G8C-931M, G8C-932M, G8C-937M, G8C-938M, GGM-M012, GGM-M017, GGM-M018, GHR-M014, GGM-M006, R515E е во согласност со Директивата 2014/53/EU. За подетални информации, отворете ја следнава УРЛ: <a href="http://www.mitsubishi-motors.com/en/red-doc">http://www.mitsubishi-motors.com/en/red-doc</a>
	Радио опремата работи на следниот радиофреквенциски спектар: J166E, GHR-M014 : 433.92MHz G8C-930M, G8C-932M, G8C-937M, GGM-M012, GGM-M017, GGM-M006, R515E : 125kHz
	Радио опремата функционира на следната максимална моќност на радио фреквенции емитувана во радиофреквенцискиот спектар: J166E : 11µW ; GHR-M014 : 10µW ; G8C-930M, G8C-932M, G8C-937M : 81dBµV/m [@3m] ; GGM-M006 : 68dBµV/m [@10m] ; R515E : 67dBµV/m [@10m] GGM-M012, GGM-M017 : 52dBµV/m [@10m]
	ВНИМАНИЕ Опасност од експлозија ако батеријата се замени со неправилен тип. Фрлете ги употребените батерии во согласност со упатствата.
<b>28_RED_SQ_Albanian</b>	
DEKLARATE	Këtu, NIDEC MOBILITY CORPORATION, deklaron se J166E, G8C-930M, G8C-

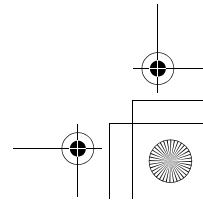
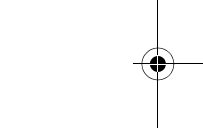
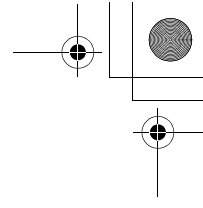

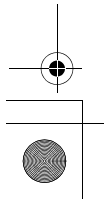
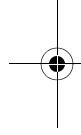
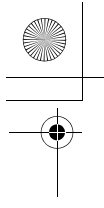

<b>THJESHUAR SË KONFORMITETIT TË BE-SË</b>	<p>931M, G8C-932M, G8C-937M, G8C-938M, GGM-M012, GGM-M017, GGM-M018, GHR-M014, GGM-M006, R515E janë në përputhje me Direktivën 2014/53/EU. Për hollësi, ju lutem hapni URL-në e mëposhtme: <a href="http://www.mitsubishi-motors.com/en/red-doc/">http://www.mitsubishi-motors.com/en/red-doc/</a></p> <p>Bandat(i) e frekuencës me të cilat punojnë pajisjet radio:</p> <p>J166E, GHR-M014 : 433.92MHz</p> <p>G8C-930M, G8C-932M, G8C-937M, GGM-M012, GGM-M017, GGM-M006, R515E : 125kHz</p> <p>Fuqia maksimale radio-frekuencë e transmetuar në bandën(at) e frekuencave në të cilën punojnë pajisjet radio:</p> <p>J166E : 11µW ;</p> <p>GHR-M014 : 10µW ;</p> <p>G8C-930M, G8C-932M, G8C-937M : 81dBµV/m [@3m] ;</p> <p>GGM-M006 : 68dBµV/m [@10m] ;</p> <p>R515E : 67dBµV/m [@10m]</p> <p>GGM-M012, GGM-M017 : 52dBµV/m [@10m]</p>
	<p><b>KUJDES</b></p> <p>Rrezik shpërthimi në qoftë se bateria është zëvendësuar nga një lloj i gabuar.</p> <p>Shkatërrto bateritë e përdorura sipas udhëzimeve.</p>
<b>29_RED_XX_Montenegrin</b>	
<b>POJEDNO STAVLJ ENA EU IZJAVA O USAGLAŠENOSTI</b>	<p>Ovim putem NIDEC MOBILITY CORPORATION, izjavljuje da su J166E, G8C-930M, G8C-931M, G8C-932M, G8C-937M, G8C-938M, GGM-M012, GGM-M017, GGM-M018, GHR-M014, GGM-M006, R515E u skladu sa Odborbom 2014/53/EU.</p> <p>Za više detalja, pristupite sljedećoj URL adresi: <a href="http://www.mitsubishi-motors.com/en/red-doc/">http://www.mitsubishi-motors.com/en/red-doc/</a></p>
	<p>Frekventni opseg u kojem funkcioniše radio oprema:</p> <p>J166E, GHR-M014 : 433.92MHz</p> <p>G8C-930M, G8C-932M, G8C-937M, GGM-M012, GGM-M017, GGM-M006, R515E : 125kHz</p>
	<p>Maksimalna prenesena snaga radio frekvencije u frekventnom opsegu u kojem funkcioniše radio oprema :</p> <p>J166E : 11µW ;</p> <p>GHR-M014 : 10µW ;</p> <p>G8C-930M, G8C-932M, G8C-937M : 81dBµV/m [@3m] ;</p> <p>GGM-M006 : 68dBµV/m [@10m] ;</p> <p>R515E : 67dBµV/m [@10m]</p>

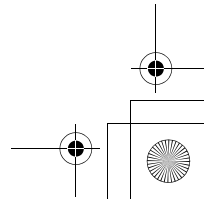
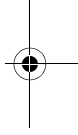
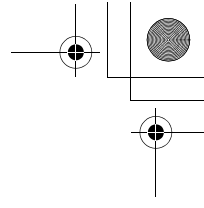
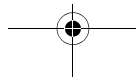

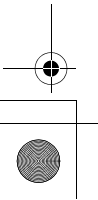
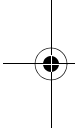
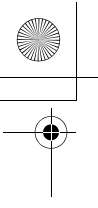

	GGM-M012, GGM-M017 : 52dB $\mu$ V/m [@10m]
	OPREZ Postoji rizik od eksplozije ako se baterija zamijeni pogrešnom vrstom. Održite iskorišćene baterije u skladu sa uputstvima.
<b>30_RED_KA_Georgian</b>	
EU	კომპანია NIDEC MOBILITY CORPORATION აცხადებს, რომ J166E, G8C-930M, G8C-931M, G8C-932M, G8C-937M, G8C-938M, GGM-M012, GGM-M017, GGM-M018, GHR-M014, GGM-M006, R515E არის 2014/53/EU დირექტივის სრულ შესაბამისობაში. დაწვრილებითი ინფორმაციისთვის იხილეთ შემდეგი ბმული: <a href="http://www.mitsubishi-motors.com/en/red-doc/">http://www.mitsubishi-motors.com/en/red-doc/</a>
გამართებული შესაბამისობის განცხადების	სიხშირეს ტალღები, რომლებზეც მუშაობს რადიო: J166E, GHR-M014 : 433.92MHz G8C-930M, G8C-932M, G8C-937M, GGM-M012, GGM-M017, GGM-M006, R515E : 125KHz  რადიო მიწვრილობის რადიო-სიხშირის მაქსიმალური სიმძლავრე: J166E : 11 $\mu$ W ; GHR-M014 : 10 $\mu$ W ; G8C-930M, G8C-932M, G8C-937M : 81dB $\mu$ V/m [@3m] ; GGM-M006 : 68dB $\mu$ V/m [@10m] ; R515E : 67dB $\mu$ V/m [@10m] GGM-M012, GGM-M017 : 52dB $\mu$ V/m [@10m]
	გაფრთხილება სხვა ტიპის კომუნიკაციის შეცვლის შემთხვევაში არსებობს აფეთქების რისკი. გამოყენებული კომპონენტების განკარგვის მოახდინეთ ინსტრუქციის თანახმად.

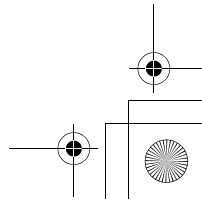
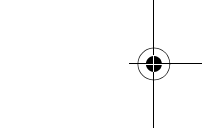
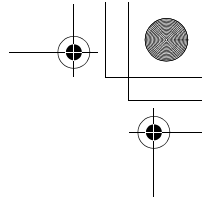
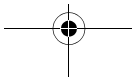

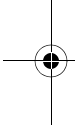
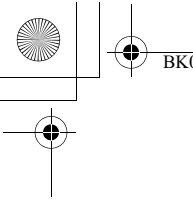

**A) Generic information:**

**Manufacturer Postal Address**  
 VISTEON CORPORATION  
 One Village Center Drive, Van Buren Township, Michigan USA

**B) Language Text:**

<b>01_RED_BG_Bulgarian</b>	
ОПРОСТЕНА ЕС ДЕКЛАРАЦИЯ ЗА СЪОТВЕТСТВИЕ	С настоящото VISTEON CORPORATION Декларира, че този тип радиосъоръжение MDGMU10 е в съответствие с Директива 2014/53/ЕС. Цялостният текст на ЕС декларацията за съответствие може да се намери на следния интернет адрес: <a href="http://www.mitsubishi-motors.com/en/red-doc/">http://www.mitsubishi-motors.com/en/red-doc/</a> радиочестотната лента или ленти, в която или които работи радиосъоръжението: 2.402-2.480 GHz максималната радиочестотна мощност, излъчвана в радиочестотната лента или ленти, в която или които работи радиосъоръжението.: 4 dbm
<b>02_RED_ES_Spanish</b>	
DECLARACIÓN UE DE CONFORMIDAD SIMPLIFICADA	Por la presente, VISTEON CORPORATION declara que el tipo de equipo radioeléctrico MDGMU10 es conforme con la Directiva 2014/53/UE. El texto completo de la declaración UE de conformidad está disponible en la dirección Internet siguiente: <a href="http://www.mitsubishi-motors.com/en/red-doc/">http://www.mitsubishi-motors.com/en/red-doc/</a> Banda o bandas de frecuencia en las que opera el equipo radioeléctrico: 2.402-2.480 GHz Potencia máxima de radiofrecuencia transmitida en la banda o bandas de

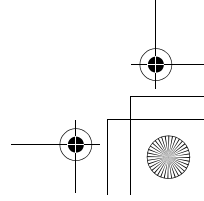
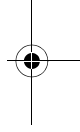
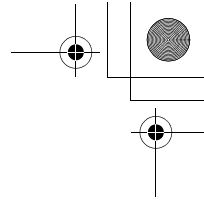
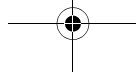



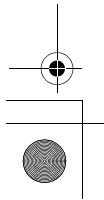
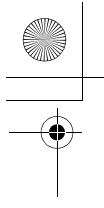

	frecuencia en las que opera el equipo radioeléctrico: 4 dbm
<b>03_RED_CS_Czech</b> ZJEDNODUŠENÉ EU PROHLÁŠENÍ O SHODĚ	Tímto VISTEON CORPORATION prohlašuje, že typ rádiového zařízení MDGMY10 je v souladu se směrnicí 2014/53/EU. Úplné znění EU prohlášení o shodě je k dispozici na této internetové adrese: <a href="http://www.mitsubishi-motors.com/en/red-doc/">http://www.mitsubishi-motors.com/en/red-doc/</a>  Kmitočtové pásmo (kmitočtová pásma), v němž (v nichž) rádiové zařízení pracuje: 2.402-2.480 GHz  Maximální radiofrekvenční výkon vysílaný v kmitočtovém pásmu (v kmitočtových pásmech), v němž (v nichž) je rádiové zařízení provozováno: 4 dbm
<b>04_RED_DA_Danish</b> FORENKLET EUOVERENSSTEMM ELSEKLAER NG	Hermed erklærer VISTEON CORPORATION, at radioudstyretypen MDGMY10 er i overensstemmelse med direktiv 2014/53/EU. EUoverensstemmelseerklæringens fulde tekst kan findes på følgende internetadresse: <a href="http://www.mitsubishi-motors.com/en/red-doc/">http://www.mitsubishi-motors.com/en/red-doc/</a>  Frekvensbånd, som radioudstyret fungerer på: 2.402-2.480 GHz  Maksimal radiofrekvenseffekt, der udsendes i de frekvensbånd, som radioudstyret fungerer på: 4 dbm
<b>05_RED_DE_German</b> VEREINFACHTE EUKONFORMITÄTSEKTLÄRUNG	Hiermit erkläre VISTEON CORPORATION, dass der Funkanlagentyp MDGMY10 der Richtlinie 2014/53/EU entspricht. Der vollständige Text der EU-Konformitätserklärung ist unter der folgenden Internetadresse verfügbar: <a href="http://www.mitsubishi-motors.com/en/red-doc/">http://www.mitsubishi-motors.com/en/red-doc/</a>

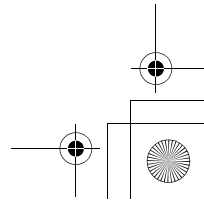
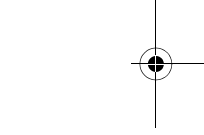
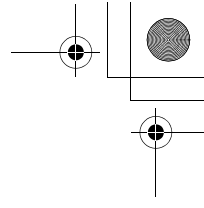
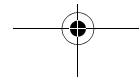



	Das Frequenzband oder die Frequenzbänder, in dem bzw. denen die Funkanlage betrieben wird: 2.402-2.480 GHz
	Die in dem Frequenzband oder den Frequenzbändern, in dem bzw. denen die Funkanlage betrieben wird, abgestrahlte maximale Sendeleistung: 4 dbm
<b>06_RED_ET_Estonian</b>	
LIHTSUSTATUD ELI VASTAVUSDEKLARATSIOON	Käesolevaga deklareerib VISTEON CORPORATION, et käesolev raadioseadme tüüp MDGMY10 vastab direktiivi 2014/53/EL nõuetele. ELI vastavusdeklaratsiooni täielik tekst on kättesaadav järgmisel internetiaadressil: <a href="http://www.mitsubishi-motors.com/en/red-doc/">http://www.mitsubishi-motors.com/en/red-doc/</a>
	Sagedusriba(d), millel raadioseade töötab: 2.402-2.480 GHz
	Raadioseadme tööseadus(t)el edastatav maksimaalne saatevõimsus: 4 dbm
<b>07_RED_EL_Greek</b>	
ΑΠΛΟΥΣΤΕΥΜΕΝΗ ΔΗΛΩΣΗ ΣΥΜΜΟΡΦΩΣΗΣ ΕΕ	Με την παρούσα ο/η VISTEON CORPORATION, δηλώνει ότι ο ραδιοεξοπλισμός MDGMY10 πληροί την οδηγία 2014/53/ΕΕ. Το πλήρες κείμενο της δήλωσης συμμόρφωσης ΕΕ διατίθεται στην ακόλουθη ιστοσελίδα στο διαδίκτυο: <a href="http://www.mitsubishi-motors.com/en/red-doc/">http://www.mitsubishi-motors.com/en/red-doc/</a>
	Οι ζώνες συχνοτήτων στις οποίες λειτουργεί ο ραδιοεξοπλισμός: 2.402-2.480 GHz
	η μέγιστη ραδιοηλεκτρική ισχύς στις ζώνες συχνοτήτων στις οποίες λειτουργεί ο ραδιοεξοπλισμός: 4 dbm

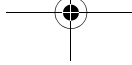

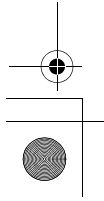
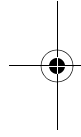
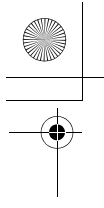

<b>08_RED_EN_English</b> SIMPLIFIED EU DECLARATION OF CONFORMITY	<p>Hereby, VISTEON CORPORATION declares that the radio equipment type MDGMY10 is in compliance with Directive 2014/53/EU. The full text of the EU declaration of conformity is available at the following internet address: <a href="http://www.mitsubishi-motors.com/en/red-doc/">http://www.mitsubishi-motors.com/en/red-doc/</a></p> <p>Frequency band(s) in which the radio equipment operates: 2.402-2.480 GHz</p> <p>Maximum radio-frequency power transmitted in the frequency band(s) in which the radio equipment operates: 4 dbm</p>
<b>09_RED_FR_French</b> DECLARATION UE DE CONFORMITE SIMPLIFIEE	<p>Le soussigné, VISTEON CORPORATION, déclare que l'équipement radioélectrique du type MDGMY 10 est conforme à la directive 2014/53/UE. Le texte complet de la déclaration UE de conformité est disponible à l'adresse internet suivante: <a href="http://www.mitsubishi-motors.com/en/red-doc/">http://www.mitsubishi-motors.com/en/red-doc/</a></p> <p>Bandes de fréquences utilisées par l'équipement radioélectrique: 2.402-2.480 GHz</p> <p>Puissance de radiofréquence maximale transmise sur les bandes de fréquences utilisées par l'équipement radioélectrique: 4 dbm</p>
<b>10_RED_IS_Icelandic</b> EINFÖLDUÐ ESB-SAMRÆMISYFIRLÝSING	<p>Þannig lýsir VISTEON CORPORATION útværpsbúnaðinum MDGMY10 í samræmi við tilskipun 2014/53 / ESB. Fullur texti ESB samræmisyfirlýsing er að finna á eftirfarandi netfangi: <a href="http://www.mitsubishi-motors.com/en/red-doc/">http://www.mitsubishi-motors.com/en/red-doc/</a></p> <p>Tíðnisviði (s) sem þróaðlausan búnað undirrita burt:</p>

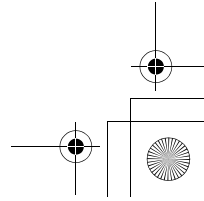
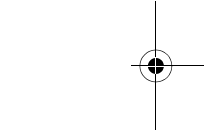
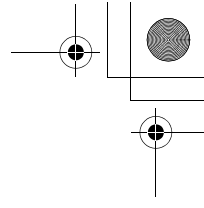
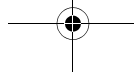

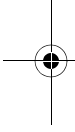

	2.402-2.480 GHz
	Mármarks útvárp-tíðni máttur miðlað á tíðnisviðinu (s) sem bráðlausan búnað undirrita burt: 4 dbm
<b>11_RED_HR_Croatian</b>	
POJEDNOSTAVLJENA EU IZJAVA O SUKLADNOSTI	VISTEON CORPORATION ovime izjavljuje da je radijska oprema tipa MDGMY10 u skladu s Direktivom 2014/53/EU. Cjeloviti tekst EU izjave o sukladnosti dostupan je na sljedećoj internetskoj adresi: <a href="http://www.mitsubishi-motors.com/en/red-doc/">http://www.mitsubishi-motors.com/en/red-doc/</a> Frekvencijski pojas (frekvencijski pojas) u kojem (kojima) radijska oprema radi: 2.402-2.480 GHz Najveća radiofrekvencijska snaga koja se prenosi u frekvencijskom pojasu (frekvencijskim pojasima) u kojem (kojima) radijska oprema radi: 4 dbm
<b>12_RED_IT_Italian</b>	
DICHIARAZIONE DI CONFORMITÀ UE SEMPLIFICATA	Il fabbricante, VISTEON CORPORATION, dichiara che il tipo di apparecchiatura radio MDGMY10 è conforme alla direttiva 2014/53/UE. Il testo completo della dichiarazione di conformità UE è disponibile al seguente indirizzo Internet: <a href="http://www.mitsubishi-motors.com/en/red-doc/">http://www.mitsubishi-motors.com/en/red-doc/</a> Bande di frequenza di funzionamento dell'apparecchiatura radio: 2.402-2.480 GHz Massima potenza a radiofrequenza trasmessa nelle bande di frequenza in cui opera l'apparecchiatura radio: 4 dbm
<b>13_RED_LV_Latvian</b>	
VIENKĀRŠOTA ES ATBILSTĪBAS	Ar šo VISTEON CORPORATION deklarē, ka radioiekārtā MDGMY10 atbilst Direktīvai 2014/53/ES. Pilns ES atbilstības

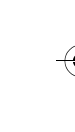
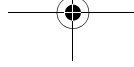

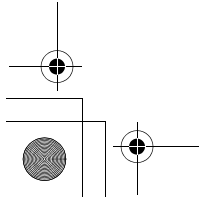
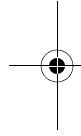
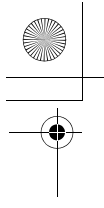

<b>DEKLARACIJA</b>	deklarācijas teksts ir pieejams šādā interneta vietnē: <a href="http://www.mitsubishi-motors.com/en/red-doc/">http://www.mitsubishi-motors.com/en/red-doc/</a> Frekvenču joslu(-as), kurā(-ās) radioiekārtas darbojas: 2.402-2.480 GHz Frekvenču joslā(-ās), kurā(-ās) darbojas radioiekārtas, maksimālo pārraidīta signāla jaudu.: 4 dbm
<b>14_RED_LT_Lithuanian</b>	
<b>SUPAPRASTINTA ES ATITIKTIES DEKLARACIJA</b>	Aš, VISTEON CORPORATION, patvirtinu, kad radio ierīcinių tipas MDGMY10 atitinka Direktīvā 2014/53/ES. Visas ES atitikties deklarācijas teksts pieņemams šiuo interneto adresu: <a href="http://www.mitsubishi-motors.com/en/red-doc/">http://www.mitsubishi-motors.com/en/red-doc/</a>
	Dažņu juosta (-os), kurioje (-iose) veikia radio įrenginiai: 2.402-2.480 GHz Didžiausia radijo dažnių galia, perduodama toje (tose) dažnių juostoje (-ose), kurioje (-iose) veikia radijo įrenginiai: 4 dbm
<b>15_RED_HU_Hungarian</b>	
<b>EGYSZERŰSÍTETT EUMEGFELELŐSÉGI NYILATKOZAT</b>	VISTEON CORPORATION igazolja, hogy a MDGMY10 típusú rádióberendezés megfelel a 2014/53/EU irányelvnek. Az EU-megfelelőségi nyilatkozat teljes szövege elérhető a következő internetes címen: <a href="http://www.mitsubishi-motors.com/en/red-doc/">http://www.mitsubishi-motors.com/en/red-doc/</a> Az(ok) a frekvenciasáv(ok), amely(ek)en a rádióberendezés működik: 2.402-2.480 GHz Az abban a frekvenciasávban vagy azokban a frekvenciasávokban továbbított maximális jelerősség, amely(ek)ben a rádióberendezés üzemel: 4 dbm
<b>16_RED_MT_Maltese</b>	

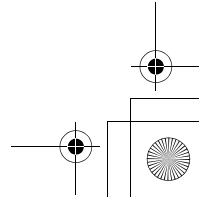
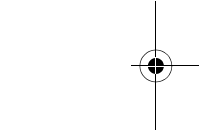
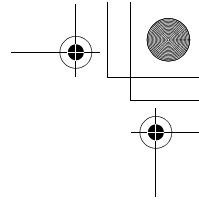

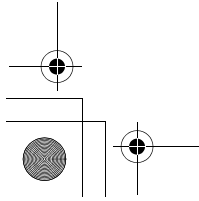
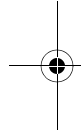
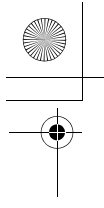

<b>DIKJARAZZJONI SSIMPLIFIKATA TA' KONFORMITÀ TAL-UE</b>	B'dan, VISTEON CORPORATION, niddikjara li dan it-tip ta' tagħmir tar-radju MDGMY10 huwa konformi mad-Direttiva 2014/53/UE. It-test kollu tad-dikjarazzjoni ta' konformità tal-UE huwa disponibbli f'dan l-indirizz tal-Internet li ġej: <a href="http://www.mitsubishi-motors.com/en/red-doc/">http://www.mitsubishi-motors.com/en/red-doc/</a>
	Il-medda/meded tal-frekwenza li jahdem fihom il-tagħmir tar-radju: 2.402-2.480 GHz
	Il-potenza massima tal-frekwenza tar-radju trazzmessa fil-medda/meded tal-frekwenza li jahdem fihom il-tagħmir tar- radju: 4 dbm
<b>17_RED_NL_Dutch</b>	
<b>VEREENVOUDIGDE EUCONFORMITEITSVERKLARING</b>	Hierbij verklaar ik, VISTEON CORPORATION, dat het type radioapparatuur MDGMY10 conform is met Richtlijn 2014/53/EU. De volledige tekst van de EU-conformiteitsverklaring kan worden geraadpleegd op het volgende internetadres: <a href="http://www.mitsubishi-motors.com/en/red-doc/">http://www.mitsubishi-motors.com/en/red-doc/</a>
	Frequentieband(en) waarin de radioapparatuur functioneert: 2.402-2.480 GHz
	Maximaal radiofrequent vermogen uitgezonden in de frequentieband(en) waarin de radioapparatuur functioneert: 4 dbm
<b>18_RED_PL_Polish</b>	
<b>UPROSZCZONA DEKLARACJA ZGODNOŚCI UE</b>	VISTEON CORPORATION niniejszym oświadcza, że typ urządzenia radiowego MDGMY10 jest zgodny z dyrektywą 2014/53/UE. Pełny tekst deklaracji zgodności UE jest dostępny pod następującym adresem internetowym: <a href="http://www.mitsubishi-motors.com/en/red-doc/">http://www.mitsubishi-motors.com/en/red-doc/</a>
	Zakres(-ów) częstotliwości, w którym (których) pracuje urządzenie radiowe:

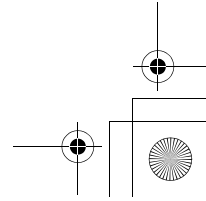
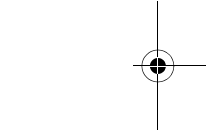
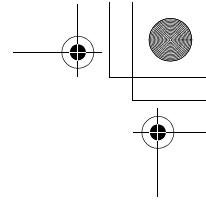

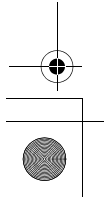
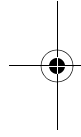
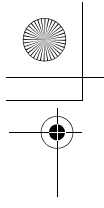

	2.402-2.480 GHz Maksymalnej mocy częstotliwości radiowej emitowanej w zakresie(-ach) częstotliwości, w którym (których) pracuje urządzenie radiowe: 4 dbm
<b>19_RED_PT_Portuguese</b>	
DECLARAÇÃO UE DE CONFORMIDADE SIMPLIFICADA	O(a) abaixo assinado(a) VISTEON CORPORATION declara que o presente tipo de equipamento de rádio MDGMY10 está em conformidade com a Diretiva 2014/53/UE. O texto integral da declaração de conformidade está disponível no seguinte endereço de Internet: <a href="http://www.mitsubishi-motors.com/en/red-doc/">http://www.mitsubishi-motors.com/en/red-doc/</a>
	A(s) banda(s) de frequências em que o equipamento de rádio funciona: 2.402-2.480 GHz
	A potência máxima de radiofrequências transmitida na(s) banda(s) de frequências em que o equipamento de rádio funciona: 4 dbm
<b>20_RED_RO_Romanian</b>	
DECLARAȚIA UE DE CONFORMITATE SIMPLIFICATĂ	Prin prezenta, VISTEON CORPORATION declară că tipul de echipamente radio MDGMY10 este în conformitate cu Directiva 2014/53/UE. Textul integral al declarației UE de conformitate este disponibil la următoarea adresă internet: <a href="http://www.mitsubishi-motors.com/en/red-doc/">http://www.mitsubishi-motors.com/en/red-doc/</a>
	Banda (benzile) de frecvențe în care funcționează echipamentul radio: 2.402-2.480 GHz
	Puterea maximă de radiofrecvență transmisă în banda (benzile) de frecvențe în care funcționează echipamentul radio: 4 dbm
<b>21_RED_SK_Slovak</b>	

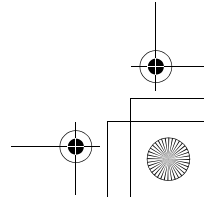
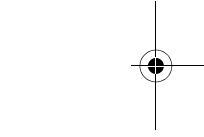
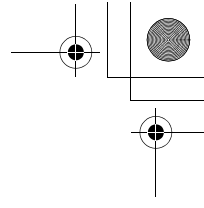

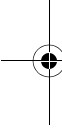

<b>ZJEDNODUŠENÉ EÚ VYHLÁSENIE O ZHODE</b>	VISTEON CORPORATION týmto vyhlasuje, že rádiové zariadenie typu MDGMY10 je v súlade so smernicou 2014/53/EÚ. Úplné EÚ vyhlásenie o zhode je k dispozícii na tejto internetovej adrese: <a href="http://www.mitsubishi-motors.com/en/red-doc/">http://www.mitsubishi-motors.com/en/red-doc/</a> Frekvenčné pásmo resp. pásma, v ktorých rádiové zariadenie pracuje: 2.402-2.480 GHz Maximálny vysokofrekvenčný výkon prenášaný vo frekvenčnom pásme, resp. pásmach, v ktorých rádiové zariadenie pracuje: 4 dbm
<b>22_RED_SL_Slovenian</b>	
<b>POENOSTAVLJENA IZJAVA EU O SKLADNOSTI</b>	VISTEON CORPORATION potrjuje, da je tip radijske opreme MDGMY10 skladen z Direktivo 2014/53/EU. Celotno besedilo izjave EU o skladnosti je na voljo na naslednjem spletnem naslovu: <a href="http://www.mitsubishi-motors.com/en/red-doc/">http://www.mitsubishi-motors.com/en/red-doc/</a> Frekvenčni pas ali pasovi, na katerih deluje radijska oprema: 2.402-2.480 GHz Največja energija za radijsko frekvenco, preneseno po frekvenčnem pasu ali pasovih, na katerih radijska oprema deluje: 4 dbm
<b>23_RED_FI_Finnish</b>	
<b>YKSINKERTAISTETTU EUVAATIMUSTENMUKAISUUSVAKUUTUS</b>	VISTEON CORPORATION vakuuttaa, että radiolaitetyyppi MDGMY10 on direktiivin 2014/53/EU mukainen. EUvaatimustenmukaisuusvakuutuksen täysimittainen teksti on saatavilla seuraavassa internetosoitteessa: <a href="http://www.mitsubishi-motors.com/en/red-doc/">http://www.mitsubishi-motors.com/en/red-doc/</a> Radiotaajuudet, joilla radiolaitte toimii: 2.402-2.480 GHz Suurin mahdollinen lähetysteho radiotaajuuksilla, joilla radiolaitte toimii:

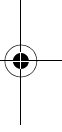



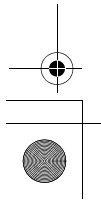
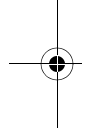
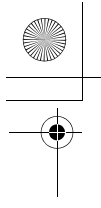

	4 dbm
<b>24_RED_SV_Swedish</b> FORENKLAD EUFÖRSÄKRAN OM ÖVERENSSTÄMMELSE	Härmed försäkrar VISTEON CORPORATION att denna typ av radioutrustning MDGMY10 överensstämmer med direktiv 2014/53/EU. Den fullständiga texten till EU-försäkringen om överensstämmelse finns på följande webbadress: <a href="http://www.mitsubishi-motors.com/en/red-doc/">http://www.mitsubishi-motors.com/en/red-doc/</a>  Det eller de frekvensband där radioutrustningen arbetar: 2.402-2.480 GHz  Den maximala radiofrekvenseffekt som överförs inom det eller de frekvensband där radioutrustningen arbetar: 4 dbm

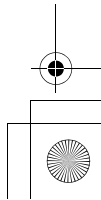
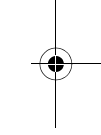
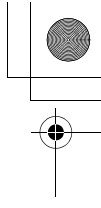
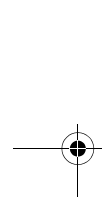
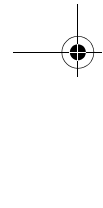
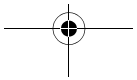

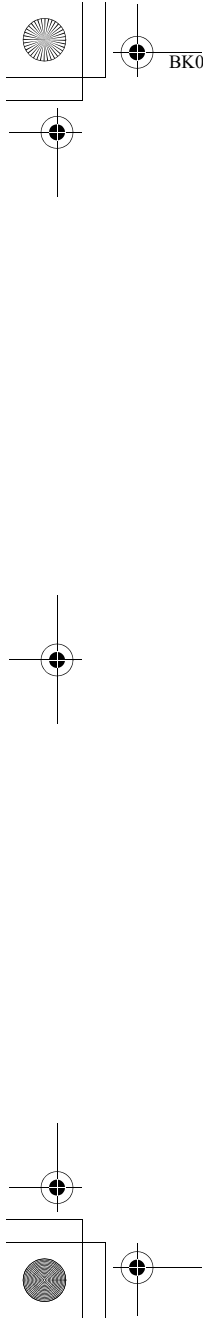

**A) Generic information:**

**Manufacturer Postal Address**

Continental Automotive GmbH  
Seimensstrasse 12 D-93055 Regensburg Germany

**B) Language Text:**

<b>01_RED_BG_Bulgarian</b>	С настоящото Continental Automotive GmbH декларира, че този тип радиосъоръжение S180052094/TIS-03 е в съответствие с Директива 2014/53/ЕС. Цялостният текст на ЕС декларацията за съответствие може да се намери на следния интернет адрес: <a href="http://www.mitsubishi-motors.com/en/red-doc/">http://www.mitsubishi-motors.com/en/red-doc/</a> радиочестотната лента или ленти, в която или които работи радиосъоръжението: 433.92MHz максималната радиочестотна мощност, излъчвана в радиочестотната лента или ленти, в която или които работи радиосъоръжението.: -17 dBm
<b>02_RED_ES_Spanish</b>	Por la presente, Continental Automotive GmbH declara que el tipo de equipo radioeléctrico S180052094/TIS-03 es conforme con la Directiva 2014/53/UE. El texto completo de la declaración UE de conformidad está disponible en la dirección Internet siguiente: <a href="http://www.mitsubishi-motors.com/en/red-doc/">http://www.mitsubishi-motors.com/en/red-doc/</a> Banda o bandas de frecuencia en las que opera el equipo radioeléctrico: 433.92MHz Potencia máxima de radiofrecuencia transmitida en la banda o bandas de frecuencia en las que opera el equipo radioeléctrico: -17 dBm
<b>03_RED_CS_Czech</b>	

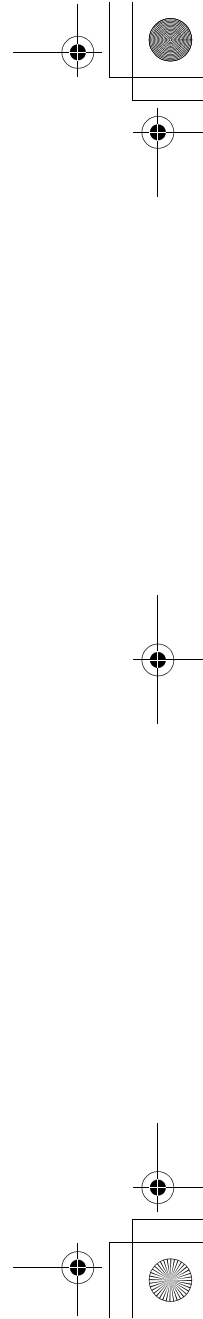

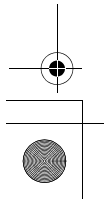
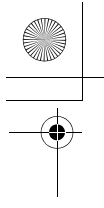

<b>ZJEDNODUŠENÉ EU PROHLÁŠENÍ O SHODĚ</b>	<p>Tímto Continental Automotive GmbH prohlašuje, že typ rádiového zařízení S180052094/TIS-03 je v souladu se směrnicí 2014/53/EU. Úplné znění EU prohlášení o shodě je k dispozici na této internetové adrese: <a href="http://www.mitsubishi-motors.com/en/red-doc/">http://www.mitsubishi-motors.com/en/red-doc/</a></p> <p>Kmitočtové pásmo (kmitočtová pásma), v němž (v nichž) rádiové zařízení pracuje: 433.92MHz</p> <p>Maximální radiofrekvenční výkon vysílaný v kmitočtovém pásmu (v kmitočtových pásmech), v němž (v nichž) je rádiové zařízení provozováno: -17 dBm</p>
<b>04_RED_DA_Danish</b>	
<b>FORENKLET EUOVERENSSTEMM ELSEKULÆRI NG</b>	<p>Hermed erklærer Continental Automotive GmbH, at radioudstyretypen S180052094/TIS-03 er i overensstemmelse med direktiv 2014/53/EU. EUoverensstemmelseserklæringens fulde tekst kan findes på følgende internetadresse: <a href="http://www.mitsubishi-motors.com/en/red-doc/">http://www.mitsubishi-motors.com/en/red-doc/</a></p> <p>Frekvensbånd, som radioudstyret fungerer på: 433.92MHz</p> <p>Maksimal radiofrekvenseffekt, der udsendes i de frekvensbånd, som radioudstyret fungerer på: -17 dBm</p>
<b>05_RED_DE_German</b>	
<b>VEREINFACHTE EUKONFORMITÄTSERKLÄRUNG</b>	<p>Hiermit erklärt Continental Automotive GmbH, dass der Funkanlagenotyp S180052094/TIS-03 der Richtlinie 2014/53/EU entspricht. Der vollständige Text der EU-Konformitätserklärung ist unter der folgenden Internetadresse verfügbar: <a href="http://www.mitsubishi-motors.com/en/red-doc/">http://www.mitsubishi-motors.com/en/red-doc/</a></p> <p>Das Frequenzband oder die Frequenzbänder, in dem bzw. denen die Funkanlage betrieben wird: 433.92MHz</p> <p>Die in dem Frequenzband oder den Frequenzbändern, in dem bzw. denen die Funkanlage betrieben wird, abgestrahlte maximale Sendeleistung: -17 dBm</p>

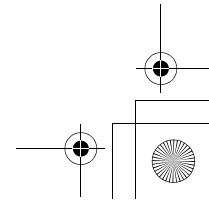
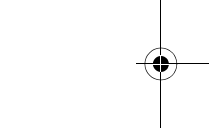
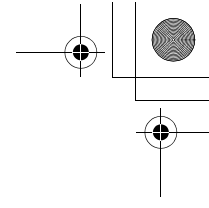
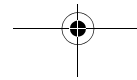

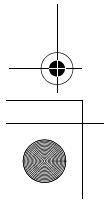
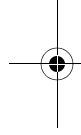
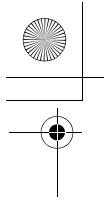

<b>06_RED_ET_Estonian</b>	
LIHTSUSTATUD ELI VASTAVUSDEKLARATSIOON	Käesolevaga deklareerib Continental Automotive GmbH, et käesolev raadioseadme tüüp S180052094/TIS-03 vastab direktiivi 2014/53/EL nõuetele. ELi vastavusdeklaratsiooni täielik tekst on kättesaadav järgmisel internetiaadressil: <a href="http://www.mitsubishi-motors.com/en/red-doc/">http://www.mitsubishi-motors.com/en/red-doc/</a>
	Sagedusriba(d), millel raadioseade töötab: 433.92MHz
	Raadioseadme töösagedus(t)el edastatav maksimaalne saatevõimsus: -17 dBm
<b>07_RED_EL_Greek</b>	
ΑΠΛΟΣΥΓΓΡΑΜΜΗ ΔΗΛΩΣΗ ΣΥΜΜΟΡΦΩΣΗΣ ΕΕ	Με την παρούσα ο/η Continental Automotive GmbH, δηλώνει ότι ο ραδιοεξοπλισμός S180052094/TIS-03 πληροί την οδηγία 2014/53/ΕΕ. Το πλήρες κείμενο της δήλωσης συμμόρφωσης ΕΕ διατίθεται ο/την ακόλουθη/ις ιστοσελίδα/οι ιστοσελίδα/οι. <a href="http://www.mitsubishi-motors.com/en/red-doc/">http://www.mitsubishi-motors.com/en/red-doc/</a>
	Οι ζώνες συχνοτήτων στις οποίες λειτουργεί ο ραδιοεξοπλισμός: 433.92MHz
	η μέγιστη ραδιοηλεκτρική ισχύς στις ζώνες συχνοτήτων στις οποίες λειτουργεί ο ραδιοεξοπλισμός: -17 dBm
<b>08_RED_EN_English</b>	
SIMPLIFIED EU DECLARATION OF CONFORMITY	Hereby, Continental Automotive GmbH declares that the radio equipment type S180052094/TIS-03 is in compliance with Directive 2014/53/EU. The full text of the EU declaration of conformity is available at the following internet address: <a href="http://www.mitsubishi-motors.com/en/red-doc/">http://www.mitsubishi-motors.com/en/red-doc/</a>
	Frequency band(s) in which the radio equipment operates: 433.92MHz
	Maximum radio-frequency power transmitted in the frequency band(s) in which the radio equipment operates: -17 dBm
<b>09_RED_FR_French</b>	
DECLARATION UE DE	Le soussigné, Continental Automotive GmbH, déclare que

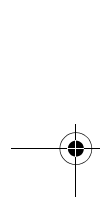
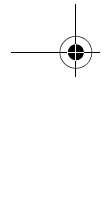

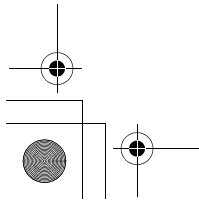
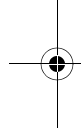
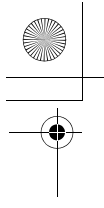

<b>CONFORMITE SIMPLIFIEE</b>	<p>l'équipement radioélectrique du type S180052094/TIS-03 est conforme à la directive 2014/53/UE. Le texte complet de la déclaration UE de conformité est disponible à l'adresse internet suivante: <a href="http://www.mitsubishi-motors.com/en/red-doc/">http://www.mitsubishi-motors.com/en/red-doc/</a></p> <p>Bandes de fréquences utilisées par l'équipement radioélectrique: 433.92MHz</p> <p>Puissance de radiofréquence maximale transmise sur les bandes de fréquences utilisées par l'équipement radioélectrique: -17 dBm</p>
<b>10_RED_GA_empty_no_text</b>	
Related RED Directive not released.	
<b>11_RED_HR_Croatian</b>	
<b>POJEDNOSTAVLJENA EU IZJAVA O SUKLADNOSTI</b>	<p>Continental Automotive GmbH ovime izjavljuje da je radijska oprema tipa S180052094/TIS-03 u skladu s Direktivom 2014/53/EU. Cjeloviti tekst EU izjave o sukladnosti dostupan je na sljedećoj internetskoj adresi: <a href="http://www.mitsubishi-motors.com/en/red-doc/">http://www.mitsubishi-motors.com/en/red-doc/</a></p> <p>Frekvencijski pojas (frekvencijski pojas) u kojem (kojima) radijska oprema radi: 433.92MHz</p> <p>Najveća radiofrekvencijska snaga koja se prenosi u frekvencijskom pojasu (frekvencijskim pojasima) u kojem (kojima) radijska oprema radi: -17 dBm</p>
<b>12_RED_IT_Italian</b>	
<b>DICHIARAZIONE DI CONFORMITÀ UE SEMPLIFICATA</b>	<p>Il fabbricante, Continental Automotive GmbH, dichiara che il tipo di apparecchiatura radio S180052094/TIS-03 è conforme alla direttiva 2014/53/UE. Il testo completo della dichiarazione di conformità UE è disponibile al seguente indirizzo Internet: <a href="http://www.mitsubishi-motors.com/en/red-doc/">http://www.mitsubishi-motors.com/en/red-doc/</a></p> <p>Bande di frequenza di funzionamento dell'apparecchiatura</p>

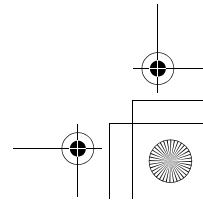
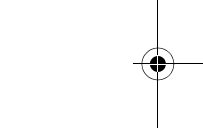
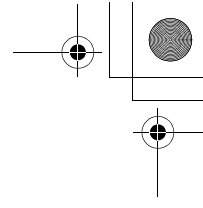
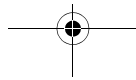

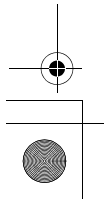
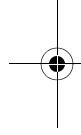
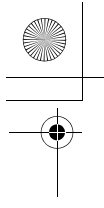

	radio: 433.92MHz
	Massima potenza a radiofrequenza trasmessa nelle bande di frequenza in cui opera l'apparecchiatura radio: 10mW
<b>13_RED_LV_Latvian</b>	
<b>VIENKĀRŠOTA ES ATRII SĪTRAS DEKLARĀCIJA</b>	Ai šo Continental Automotive GmbH deklarē, ka radioiekārta S180052094/TIS-03 atbilst Direktīvai 2014/53/ES. Pilns ES atbilstības deklarācijas teksts ir pieejams šādā interneta vietnē: <a href="http://www.mitsubishi-motors.com/en/red-doc/">http://www.mitsubishi-motors.com/en/red-doc/</a> Frekvenču joslu(-as), kurā(-ās) radioiekārta darbojas: 433.92MHz Frekvenču josla(-ās), kurā(-ās) darbojas radioiekārta, maksimālo pārraidītā signāla jaudu: -17 dBm
<b>14_RED_LT_Lithanian</b>	
<b>SUPAPRASTINTA ES ATTIKTIES DEKLARACIJA</b>	Aš, Continental Automotive GmbH, patvirtinu, kad radijo įrenginių tipas S180052094/TIS-03 atitinka Direktyvą 2014/53/ES. Visas ES atitikties deklaracijos tekstas prieinamas šiuo interneto adresu: <a href="http://www.mitsubishi-motors.com/en/red-doc/">http://www.mitsubishi-motors.com/en/red-doc/</a> Dažnių juosta (-os), kuriųje (-iose) veikia radijo įrenginiai: 433.92MHz Didžiausia radijo dažnių galia, perduodama toje (tose) dažnių juostoje (-ose), kuriųje (-iose) veikia radijo įrenginiai: -17 dBm
<b>15_RED_HU_Hungarian</b>	
<b>EGYSZERŰ SĪTETT EUMEGFELELŐSĒGI NYILATKOZAT</b>	Continental Automotive GmbH igazolja, hogy a S180052094/TIS-03 típusú rádióberendezés megfelel a 2014/53/EU irányelvnek. Az EU-megfelelőségi nyilatkozat teljes szövege elérhető a következő internetes címen:. <a href="http://www.mitsubishi-motors.com/en/red-doc/">http://www.mitsubishi-motors.com/en/red-doc/</a> Az(ok) a frekvenciasáv(ok), amely(ek)en a rádióberendezés működik: 433.92MHz

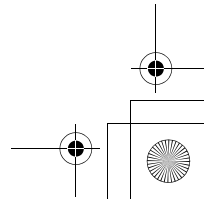
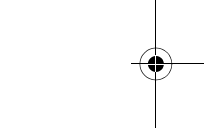
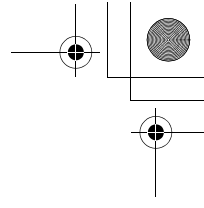
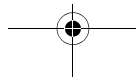

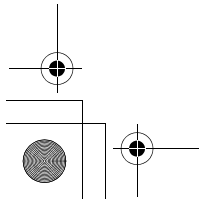
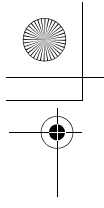

	Az abban a frekvenciasávban vagy azokban a frekvenciasávokban továbbított maximális teljesítmény (ek)ben a rádióberendezés üzemei: -17 dBm
<b>16_RED_MT_Maltese</b>	
DIKJARAZZJONI SSIMPLIFIKATA TA' KONFORMITÀ TAL-UE	B'dan, Continental Automotive GmbH, niddkjara li dan it-tip ta' tagħmir tar-radju S180052094/TIS-03 huwa konformi mad-Dirrettiva 2014/53/UE. It-test kollu tad-dikjarazzjoni ta' konformità tal-UE huwa disponibbli f'dan l-indirizz tal-Internet li gej: <a href="http://www.mitsubishi-motors.com/en/red-doc/">http://www.mitsubishi-motors.com/en/red-doc/</a>
	Il-medda/meded tal-frekwenza li jahdem fihom it-tagħmir tar-radju: 433.92MHz
	Il-potenza massima tal-frekwenza tar-radju trazzmessa fil-medda/meded tal-frekwenza li jahdem fihom it-tagħmir tar-radju: -17 dBm
<b>17_RED_NL_Dutch</b>	
VEREENVOUDIGDE EUCONFORMITEITSVERKLARING	Hierbij verklaar ik, Continental Automotive GmbH, dat het type radioapparaat S180052094/TIS-03 conform is met Richtlijn 2014/53/EU. De volledige tekst van de EU-conformiteitsverklaring kan worden geraadpleegd op het volgende internetadres: <a href="http://www.mitsubishi-motors.com/en/red-doc/">http://www.mitsubishi-motors.com/en/red-doc/</a>
	Frequentieband(en) waarin de radioapparaat functioneert 433.92MHz
	Maximaal radiofrequent vermogen uitgezonden in de frequentieband(en) waarin de radioapparaat functioneert: -17 dBm
<b>18_RED_PL_Polish</b>	
UPROSZCZONA DEKLARACJA ZGODNOŚCI UE	Continental Automotive GmbH niniejszym oświadcza, że typ urządzenia radiowego S180052094/TIS-03 jest zgodny z dyrektywą 2014/53/UE. Pełny tekst deklaracji zgodności UE jest dostępny pod następującym adresem internetowym: <a href="http://www.mitsubishi-motors.com/en/red-doc/">http://www.mitsubishi-motors.com/en/red-doc/</a>

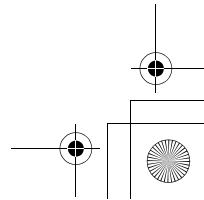
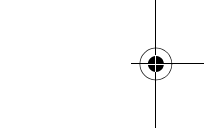
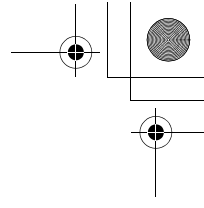
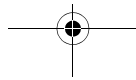

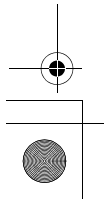
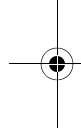
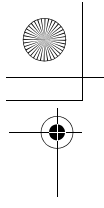

	Zakres(-ów) częstotliwości, w którym (których) pracuje urządzenie radiowe: 433.92MHz Maksymalnej mocy częstotliwości radiowej emitowanej w zakresie(-ach) częstotliwości, w którym (których) pracuje urządzenie radiowe: -17 dBm
<b>19_RED_PT_Portuguese</b>	
DECLARAÇÃO UE DE CONFORMIDADE SIMPLIFICADA	O(a) abaixo assinado(a) Continental Automotive GmbH declara que o presente tipo de equipamento de rádio S180052094/TIS-03 está em conformidade com a Diretiva 2014/53/UE. O texto integral da declaração de conformidade está disponível no seguinte endereço de Internet: <a href="http://www.mitsubishi-motors.com/en/red-doc/">http://www.mitsubishi-motors.com/en/red-doc/</a>
	A(s) banda(s) de frequências em que o equipamento de rádio funciona: 433.92MHz A potência máxima de radiofrequências transmitida na(s) banda(s) de frequências em que o equipamento de rádio funciona: -17 dBm
<b>20_RED_RO_Romanian</b>	
DECLARAȚIA UE DE CONFORMITATE SIMPLIFICATĂ	Prin prezenta, Continental Automotive GmbH declară că tipul de echipamente radio S180052094/TIS-03 este în conformitate cu Directiva 2014/53/UE. Textul integral al declarației UE de conformitate este disponibil la următoarea adresă internet: <a href="http://www.mitsubishi-motors.com/en/red-doc/">http://www.mitsubishi-motors.com/en/red-doc/</a> Banda (benzile) de frecvențe în care funcționează echipamentul radio: 433.92MHz Puterea maximă de radiofrecvență transmisă în banda (benzile) de frecvențe în care funcționează echipamentul radio: -17 dBm
<b>21_RED_SK_Slovak</b>	
ZJEDNODUŠENÉ EÚ VYHLÁSENIE O ZHODE	Continental Automotive GmbH týmto vyhlasuje, že rádiové zariadenie typu S180052094/TIS-03 je v súlade so smernicou

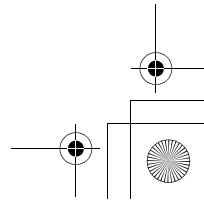
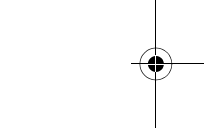
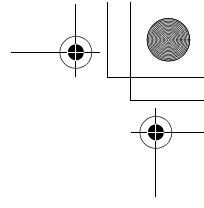
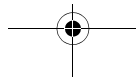





	<p>2014/53/EÜ. Úplné EÚ vyhlásenie o zhode je k dispozícii na tejto internetovej adrese: <a href="http://www.mitsubishi-motors.com/en/red-dbc/">http://www.mitsubishi-motors.com/en/red-dbc/</a></p> <p>Frekvenčné pásmo resp. pásma, v ktorých rádiové zariadenie pracuje: 433.92MHz</p> <p>Maximálny vysokofrekvenčný výkon prenášaný vo frekvenčnom pásme, resp. pásmach, v ktorých rádiové zariadenie pracuje: -17 dBm</p>
<b>22_RED_SL_Slovenian</b>	
POENOSTAVLJENA IZJAVA EU O SKLADNOSTI	<p>Continental Automotive GmbH potrjuje, da je tip radijske opreme S180052094/TIS-03 skladen z Direktivo 2014/53/EU. Celotno besedilo izjave EU o skladnosti je na voljo na naslednjem spletnem naslovu: <a href="http://www.mitsubishi-motors.com/en/red-dbc/">http://www.mitsubishi-motors.com/en/red-dbc/</a></p> <p>Frekvenčni pas ali pasovi, na katerih deluje radijska oprema: 433.92MHz</p> <p>Največja energija za radijsko frekvenco, preneseno po frekvenčnem pasu ali pasovih, na katerih radijska oprema deluje: -17 dBm</p>
<b>23_RED_FI_Finnish</b>	
YKSINKERTAISTETTU EUVAATIMUSTENMUKAISUUSVAKUUTUS	<p>Continental Automotive GmbH vakuuttaa, että radiolaitetyypin S180052094/TIS-03 on direktiivin 2014/53/EU mukainen. EUvaatimustenmukaisuusvakuutuksen täysimittainen teksti on saatavilla seuraavassa internetosoitteessa: <a href="http://www.mitsubishi-motors.com/en/red-dbc/">http://www.mitsubishi-motors.com/en/red-dbc/</a></p> <p>Radiotaajuudet, joilla radiolaitte toimii: 433.92MHz</p> <p>Suurin mahdollinen lähetysteho radiotaajuuksilla, joilla radiolaitte toimii: -17 dBm</p>
<b>24_RED_SV_Swedish</b>	
FÖRENKLAD EUFÖRSÄKRAN OM ÖVERENSSTÄMMELSE	<p>Härmed försäkrar Continental Automotive GmbH att denna typ av radioutrustning S180052094/TIS-03 överensstämmer med direktiv 2014/53/EU. Den fullständiga texten till EU-försäkran</p>

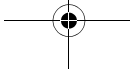

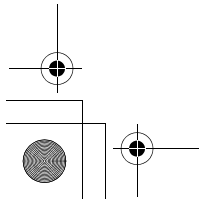
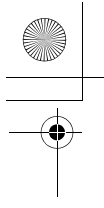

	om óverensstæmmelse finns på följande webbadress: <a href="http://www.mitsubishi-motors.com/en/red-doc/">http://www.mitsubishi-motors.com/en/red-doc/</a>
	Det eller de frekvensband där radioutrrustningen arbetar: 433.92MHz
	Den maximala radiofrekvensseffekt som överförs inom det eller de frekvensband där radioutrrustningen arbetar: -17 dBm
<b>25_RED_NO_Norwegian</b>	
FORENKLET EU-ERKLÆRING	ContinentalAutomotive GmbH erklærer herved at utstyret S180052094/TIS-03 er i samsvar med de grunnleggende krav og øvrige relevante krav i direktiv 2014/53/EU. Den fullstendige teksten i EU-deklarasjon finnes på følgende internetadresse: <a href="http://www.mitsubishi-motors.com/en/red-doc/">http://www.mitsubishi-motors.com/en/red-doc/</a>
	Frekvensbånd der radioutstyr opererer: 433.92MHz
	Maksimal radiofrekvent energi som overføres i de frekvensbånd i hvilke det radioutstyr opererer: -17 dBm
<b>26_RED_IS_Icelandic</b>	
Einfalda ESB LEYFISYFIRLÝSING	Hér með lýsir Continental Automotive GmbH yfir því að S180052094/TIS-03 er í samræmi við grunnkröfur og aðrar kröfur, sem gerðar eru í tilskipun 2014/53/EC. The fullur texti af ESB-samræmisyfirlýsing er í boði á eftirfarandi veffangi: <a href="http://www.mitsubishi-motors.com/en/red-doc/">http://www.mitsubishi-motors.com/en/red-doc/</a>
	Tíðnisvið sem þráðlausan búnað starfar: 433.92MHz
	Hámarks útvarp-tíðni mættur sendi í tíðnisviðum sem þráðlausan búnað starfar: -17 dBm

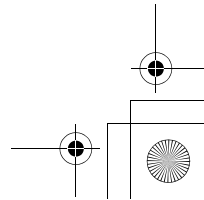
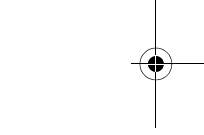
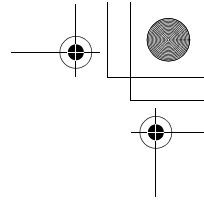
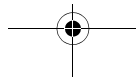

A) Generic information:

**Manufacturer Postal Address**  
 MITSUBISHI ELECTRIC CORPORATION  
 2-3-33, MIWA, SANDA-CITY, HYOGO, 669-1513, JAPAN



B) Language Text:

Cesk [Czech]	Tímto [Mitsubishi Electric Corporation], prohlašuje, že [DY-5M/DY-1/DY-1M/CQ-0ME/NR-242/NR-201] jsou v souladu se směrnicí 2014/53/EU. Podrobnosti naleznete na následující internetové adrese: <a href="http://www.mitsubishi-motors.com/en/red-doc/">http://www.mitsubishi-motors.com/en/red-doc/</a>
Dansk [Danish]	Hermed, [Mitsubishi Electric Corporation], erklærer, at [DY-5M/DY-1/DY-1M/CQ-0ME/NR-242/NR-201] er i overensstemmelse med direktiv 2014/53/EU. For yderligere information gå ind på følgende webadresse: <a href="http://www.mitsubishi-motors.com/en/red-doc/">http://www.mitsubishi-motors.com/en/red-doc/</a>
Deutsch [German]	Hiermit erkläre [Mitsubishi Electric Corporation], dass [DY-5M/DY-1/DY-1M/CQ-0ME/NR-242/NR-201] in Übereinstimmung mit der Richtlinie 2014/53/EU stehen. Weitere Informationen erhalten Sie über folgende URL: <a href="http://www.mitsubishi-motors.com/en/red-doc/">http://www.mitsubishi-motors.com/en/red-doc/</a>
Eesti [Estonian]	Käesolevaga [Mitsubishi Electric Corporation], teatab, et [DY-5M/DY-1/DY-1M/CQ-0ME/NR-242/NR-201] on kooskõlas direktiivi 2014/53/EL. Üksikasjalikuma teabe saamiseks tutvuda järgmise URL: <a href="http://www.mitsubishi-motors.com/en/red-doc/">http://www.mitsubishi-motors.com/en/red-doc/</a>
English [English]	Hereby, [Mitsubishi Electric Corporation], declares that [DY-5M/DY-1/DY-1M/CQ-0ME/NR-242/NR-201] are in compliance with Directive 2014/53/EU. For details, please access the following URL: <a href="http://www.mitsubishi-motors.com/en/red-doc/">http://www.mitsubishi-motors.com/en/red-doc/</a>
Español [Spanish]	Por este medio, [Mitsubishi Electric Corporation], declara que [DY-5M/DY-1/DY-1M/CQ-0ME/NR-242/NR-201] están en conformidad con la Directiva 2014/53/UE. Para obtener más detalles, acceda a la siguiente URL: <a href="http://www.mitsubishi-motors.com/en/red-doc/">http://www.mitsubishi-motors.com/en/red-doc/</a>
Ελληνικά [Greek]	Δια του παρόντος, [Mitsubishi Electric Corporation], δηλώνει ότι [DY-5M/DY-1/DY-1M/CQ-0ME/NR-242/NR-201] είναι σε συμμόρφωση με την οδηγία 2014/53/ΕΕ. Για λεπτομέρειες, επισκεφτείτε την παρακάτω διεύθυνση URL: <a href="http://www.mitsubishi-motors.com/en/red-doc/">http://www.mitsubishi-motors.com/en/red-doc/</a>
Français [French]	Par la présente, [Mitsubishi Electric Corporation], déclare que [DY-5M/DY-1/DY-1M/CQ-0ME/NR-242/NR-201] sont conformes à la directive 2014/53/UE. Pour plus de détails, veuillez accéder à l'URL suivante: <a href="http://www.mitsubishi-motors.com/en/red-doc/">http://www.mitsubishi-motors.com/en/red-doc/</a>
Italiano [Italian]	Con la presente, [Mitsubishi Electric Corporation], dichiara che [DY-5M/DY-1/DY-1M/CQ-0ME/NR-242/NR-201] sono in conformità con la direttiva 2014/53/UE. Per ulteriori informazioni, si prega di consultare il seguente URL: <a href="http://www.mitsubishi-motors.com/en/red-doc/">http://www.mitsubishi-motors.com/en/red-doc/</a>
Latviski [Latvian]	Ar šo, [Mitsubishi Electric Corporation], paziņo, ka [DY-5M/DY-1/DY-1M/CQ-0ME/NR-242/NR-201] ir saskaņā ar Direktīvu 2014/53/ES. Lai iegūtu plašāku informāciju, lūdzu, apmeklējiet šādu URL: <a href="http://www.mitsubishi-motors.com/en/red-doc/">http://www.mitsubishi-motors.com/en/red-doc/</a>
Lietuviu [Lithuanian]	Šiuo [Mitsubishi Electric Corporation], pareiškiau, kad [DY-5M/DY-1/DY-1M/CQ-0ME/NR-242/NR-201] yra laikomasi Direktyvos 2014/53/ES. Dėl išsamesnės informacijos, prašome prisijungti prie šio URL: <a href="http://www.mitsubishi-motors.com/en/red-doc/">http://www.mitsubishi-motors.com/en/red-doc/</a>
Nederlands [Dutch]	Hierbij [Mitsubishi Electric Corporation], verklaart dat [DY-5M/DY-1/DY-1M/CQ-0ME/NR-242/NR-201] zijn in overeenstemming met Richtlijn 2014/53/EU. Voor meer informatie, neem dan de volgende URL: <a href="http://www.mitsubishi-motors.com/en/red-doc/">http://www.mitsubishi-motors.com/en/red-doc/</a>
Malti [Maltese]	Hawnhekk, [Mitsubishi Electric Corporation], jiddikjara li [DY-5M/DY-1/DY-1M/CQ-0ME/NR-242/NR-201] huma konformi mad-Direttiva 2014/53/UE. Għad-dettalji, jekk jogħġbok aċċess għall-URL li ġej: <a href="http://www.mitsubishi-motors.com/en/red-doc/">http://www.mitsubishi-motors.com/en/red-doc/</a>
Magyar [Hungarian]	Ezáltal [Mitsubishi Electric Corporation], kijelenti, hogy [DY-5M/DY-1/DY-1M/CQ-0ME/NR-242/NR-201] irányelvnek megfelelő 2014/53/EU. A részleteket lásd az alábbi URL: <a href="http://www.mitsubishi-motors.com/en/red-doc/">http://www.mitsubishi-motors.com/en/red-doc/</a>
Polski [Polish]	Niniejszym [Mitsubishi Electric Corporation], deklaruje, że [DY-5M/DY-1/DY-1M/CQ-0ME/NR-242/NR-201] są zgodne z dyrektywą 2014/53/UE. Szczegółowe informacje można znaleźć pod następującym adresem URL: <a href="http://www.mitsubishi-motors.com/en/red-doc/">http://www.mitsubishi-motors.com/en/red-doc/</a>
Português [Portuguese]	Por este meio, a [Mitsubishi Electric Corporation], declara que [DY-5M/DY-1/DY-1M/CQ-0ME/NR-242/NR-201] estão em conformidade com a Directiva 2014/53/UE. Para obter detalhes, acesse o seguinte URL: <a href="http://www.mitsubishi-motors.com/en/red-doc/">http://www.mitsubishi-motors.com/en/red-doc/</a>
Slovenski [Slovenian]	S tem, [Mitsubishi Electric Corporation], izjavlja, da so [DY-5M/DY-1/DY-1M/CQ-0ME/NR-242/NR-201] v skladu z Direktivo 2014/53/EU. Za več informacij, prosimo, pojdite na naslednji naslov: <a href="http://www.mitsubishi-motors.com/en/red-doc/">http://www.mitsubishi-motors.com/en/red-doc/</a>

Slovenské [Slovak]	Týmto [Mitsubishi Electric Corporation], vyhlasuje, že [DY-5M/DY-1/DY-1M/CQ-0ME/NR-242/NR-201] sú v súlade so smernicou 2014/53/EÚ. Podrobnosti nájdete na nasledujúcej internetovej adrese: <a href="http://www.mitsubishi-motors.com/en/red-doc/">http://www.mitsubishi-motors.com/en/red-doc/</a>
Suomi [Finnish]	Täten [Mitsubishi Electric Corporation], ilmoittaa, että [DY-5M/DY-1/DY-1M/CQ-0ME/NR-242/NR-201] noudattavat direktiivin 2014/53/EU. Lisätietoja, seuraavassa URL-osoitteessa: <a href="http://www.mitsubishi-motors.com/en/red-doc/">http://www.mitsubishi-motors.com/en/red-doc/</a>
Svenska [Swedish]	Härmed [Mitsubishi Electric Corporation], förklarar att [DY-5M/DY-1/DY-1M/CQ-0ME/NR-242/NR-201] överensstämmer med direktiv 2014/53/EU. För mer information, gå in på följande webbadress: <a href="http://www.mitsubishi-motors.com/en/red-doc/">http://www.mitsubishi-motors.com/en/red-doc/</a>
Íslenska [Icelandic]	Hér, [Mitsubishi Electric Corporation], segir að [DY-5M/DY-1/DY-1M/CQ-0ME/NR-242/NR-201] eru í samræmi við tilskipun 2014/53/ESB. Fyrir upplýsingar, vinsamlegast aðgang eftirfarandi vefslóð: <a href="http://www.mitsubishi-motors.com/en/red-doc/">http://www.mitsubishi-motors.com/en/red-doc/</a>
Norsk [Norwegian]	Herved [Mitsubishi Electric Corporation], erklærer at [DY-5M/DY-1/DY-1M/CQ-0ME/NR-242/NR-201] er i samsvar med direktiv 2014/53/EU. For flere detaljer, vennligst følgende URL: <a href="http://www.mitsubishi-motors.com/en/red-doc/">http://www.mitsubishi-motors.com/en/red-doc/</a>
Türk [Turkish]	Burada, [Mitsubishi Electric Corporation], [DY-5M/DY-1/DY-1M/CQ-0ME/NR-242/NR-201] 'in 2014/53/AB sayılı Direktife uygun olduğunu beyan eder. Ayrıntılar için lütfen aşağıdaki URL'ye erişin: <a href="http://www.mitsubishi-motors.com/en/red-doc/">http://www.mitsubishi-motors.com/en/red-doc/</a>
Româna [Romania]	Prin prezenta, [Mitsubishi Electric Corporation], declară că [DY-5M/DY-1/DY-1M/CQ-0ME/NR-242/NR-201] sunt conforme cu Directiva 2014/53/UE. Pentru mai multe detalii, vă rugăm să accesați următoarea adresă URL: <a href="http://www.mitsubishi-motors.com/en/red-doc/">http://www.mitsubishi-motors.com/en/red-doc/</a>
Български [Bulgarian]	С настоящото [Mitsubishi Electric Corporation], декларира, че [DY-5M/DY-1/DY-1M/CQ-0ME/NR-242/NR-201] са в съответствие с Директива 2014/53/ЕС. За повече информация, моля, посетете следния URL адрес: <a href="http://www.mitsubishi-motors.com/en/red-doc/">http://www.mitsubishi-motors.com/en/red-doc/</a>
Hrvatski [Croatian]	Ovime [Mitsubishi Electric Corporation], izjavljuje da je [DY-5M/DY-1/DY-1M/CQ-0ME/NR-242/NR-201] su u skladu s Direktivom 2014/53/EU. Za detalje, molimo pogledajte sljedeći URL: <a href="http://www.mitsubishi-motors.com/en/red-doc/">http://www.mitsubishi-motors.com/en/red-doc/</a>
Македонски [Macedonian]	Со ова, [Mitsubishi Electric Corporation], изјавува дека [DY-5M/DY-1/DY-1M/CQ-0ME/NR-242/NR-201] се во согласност со Директивата 2014/53/ЕУ. За повеќе детали, посетете ја следната веб-адреса: <a href="http://www.mitsubishi-motors.com/en/red-doc/">http://www.mitsubishi-motors.com/en/red-doc/</a>
Shqiptar [Albanian]	Me anë të kësaj, [Mitsubishi Electric Corporation], deklaroi se [DY-5M/DY-1/DY-1M/CQ-0ME/NR-242/NR-201] janë në përputhje me Direktivën 2014/53/BE. Për detaje, vizitoni URL e mëposhtme: <a href="http://www.mitsubishi-motors.com/en/red-doc/">http://www.mitsubishi-motors.com/en/red-doc/</a>
Црногорски / Crnogorski [Montenegrin]	Ovim putem, [Mitsubishi Electric Corporation], izjavljuje da je [DY-5M/DY-1/DY-1M/CQ-0ME/NR-242/NR-201] su u skladu sa Direktivi 2014/53/EU. Za detalje, molimo vas da pristupite sljedeći URL: <a href="http://www.mitsubishi-motors.com/en/red-doc/">http://www.mitsubishi-motors.com/en/red-doc/</a>
ქართული [Georgian]	ამასთან, [Mitsubishi Electric Corporation], მას, აცხადებს, რომ [DY-5M/DY-1/DY-1M/CQ-0ME/NR-242/NR-201] შესაბამისობაში დირექტივა 2014/53/ЕУ. დამატებითი ინფორმაციისთვის, გთხოვთ, იხილოთ მუცლელი URL: <a href="http://www.mitsubishi-motors.com/en/red-doc/">http://www.mitsubishi-motors.com/en/red-doc/</a>

COUNTRY	IMPORTER NAME	REGISTERED TRADE NAME OR REGISTERED TRADE MARK	POSTAL ADDRESS
ALBANIA	MMAI	M.M. Automobili Italia SpA	Via Giovanni da Udine 45, 20156 Milano, Italy
AUSTRIA	DENZEL Autoimport GmbH	DENZEL Autoimport GmbH	A-1230 Wien, Richard Strauss-Straße 14
BELGIUM	Beherman	Beherman Motors NV/SA	Industrieweg 3, Bornem Belgium
BULGARIA	Balkan Star Motors EOOD	Balkan Star Motors EOOD	Bulgaria, 1510 Sofia, Rezbarska str. 5
CROATIA	LMG Autokuća d.o.o.	LMG Autokuća d.o.o.	Velikogorička 18a,10419 Staro Čiče, CROATIA
CYPRUS	FAIRWAYS	Fairways Ltd	100 Arch. Makarios Avenue, P.O. BOX 51023,3021 Limmasol, Cyprus
CZECH	M Motors CZ s.r.o.	M Motors CZ s.r.o.	Na Chodovci 2457/1, Praha 4 Sporišov, ZIP 141 00, Czech Rep.
DENMARK	MMDk	MMC Danmark A/S	Hovedvejen 3 2600 Glostrup, Denmark
ESTONIA	AS SILBERAUTO	Silberauto	Järvevana tee 11, Tallinn 11314, Estonia
FINLAND	Delta Motor	Delta Motor Group Oy	Vaisalantie 6, 02130 Espoo, Finland
FRANCE	MMAF	M Motors Automobiles France SAS	1, avenue du Fief PA les Béthunes 95310 Saint Ouen L'Aumône FRANCE
GERMANY	MMD Automobile GmbH	MMD Automobile GmbH	Stahlstr. 42-44, 65428 Rüsselsheim Deutschland
GREECE	Saracakis Brothers	SARACAKIS BROTHERS S.A.	71, Athinon Ave., GR-101 73 Athens, Greece
HUNGARY	MM INPORT KFT	MM Import kft	Mogyoródi út24-40, H-1149 Budapest,Hungary
ICELAND	HEKLA	Hekla Hf.	Laugavegur 172-174, P.O.Box 5310, 125 Reykjavik, Iceland
IRELAND	MMC Commercial	MMC Commercial Unlimited	John F. Kennedy Drive, Naas Road, Dublin 12, Ireland
ITALY	MMAI	M.M. Automobili Italia SpA	Via Giovanni da Udine 45, 20156 Milano, Italy
LATVIA	MML Imports SIA	MML Imports SIA	32 Lielirbes Street, Riga, LV1046, Latvia.
LITHUANIA	JSC Autovyntaras	JSC Autovyntaras, company code:126413861	P.Žadeikos str. 1B, Vilnius LT-06319, Lithuania
LUXEMBOURG	Beherman	Beherman Motors NV/SA	Industrieweg 3, Bornem Belgium
MALTA	INDUSTRIAL Motors Ltd	Industrial Motors Limited	Mizzi House, National Road,Blata I-Bajda HMR 9010,Malta
MOLDOVA	Auto Space S.R.L.	AUTO SPACE	str. Bucuriei 18a, Chisinau, Republica Moldova, MD-2064
NETHERLANDS	MMSN	Mitsubishi Motor Sales Nederland B.V.	Postbus 9090 1180 MB Amstelveen Bovenkerkerweg 6-8, 1185 XE Amstelveen, The Netherlands
NORWAY	MMCN	MMC Norge AS	Østre Aker vei 62, 0581 Oslo P.O. Box 6843 Rodelokka, 0504 Oslo, Norway
POLAND	MMCP	MMC Car Poland Sp.z o.o.	ul.,17 Stycznia 45A,02-146,Warsaw,Poland
PORTUGAL	MBP Automoveis Portugal,S.A.	MBP Automoveis Portugal,S.A.	Rua Dr. José Espírito Santo, 38, 1950-097 LISBOA, Portugal
ROMANIA	M CAR TRADING	M CAR TRADING	2nd,Expozitiiei Blv,district 1,012103 BUCHAREST,BULGARIA
SLOVAKIA	M Motors SK s.r.o.	M Motors SK s.r.o.	Panonska cesta 33, Bratislava, Slovakia, ZIP 851 04
SLOVENIA	AC-Mobil d.o.o.	AC-Mobil, d.o.o. Ljubljana	Baragova 9, 1113 Ljubljana
SPAIN	B&M Automóviles España, S.A.	B&M Automóviles España, S.A.	calle Alcatá, 65, 28014 Madrid, Spain
SWEDEN	MMCS	MMC Bilar Sverige AB	Bergkallavagen 32, SE-192 07 Sollentuna, Sweden
SWITZERLAND	MM Automobile Schweiz AG	MM Automobile Schweiz AG	Lüschmatt 17, 4624 Harkingen, Switzerland
U.K.	CCC	The Colt Car Company Limited	Watermoor, Cirencester Gloucestershire GL7 1LF, The United Kingdom
GEORGIA	Caucasus Motors Ltd.	Caucasus Motors Ltd.	12th km David Agmashenebeli Alley Digomi, 0131 Tbilisi, Georgia
TAHITI	SOPADEP S.A.	SOPADEP S.A.	Route de ceinture de Tipaerui, BP 1617, 98713 Papeete, Tahiti French Polynesia
EGYPT	DIAMOND MOTORS COMPANY	DIAMOND MOTORS COMPANY	Alex Desert Road, Km 28, Cairo, Egypt

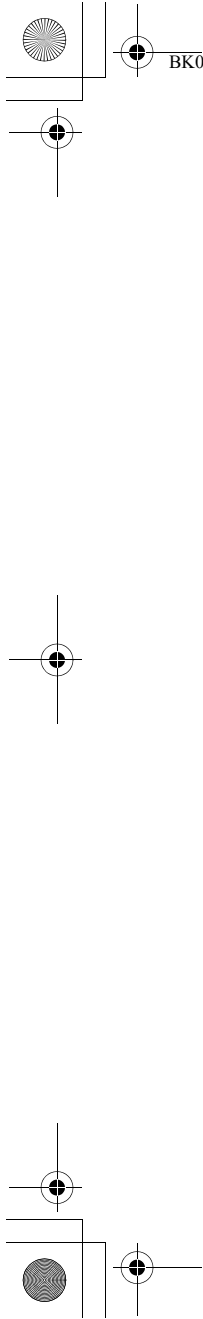

**MANUFACTURERS DECLARATION  
OF CONFORMITY**



For

**Pantagraph Car Jack  
Models PJM700, PJM800, PJM1000 & PJM1200**

**Manufactured by**

Taihei Industrial Co.,Ltd.  
No.49-1, Kagekatsu-Cho,  
Fushimi-Ku,  
Kyoto 612-8307  
Japan

**Technical File compiled and held in the  
EU, on behalf of the manufacturer by**

TRac Global Ltd  
100 Frobisher Business Park,  
Leigh Sinton Road, Malvern,  
Worcestershire, WR14 1BX  
United Kingdom

**Standards used as guidance**  
Machinery Directive

Annex I of 2006/42/EC with reference to :  
EN 1494:2000/A1:2008

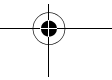

**Means of Conformity**

The Product is in conformity with EC law as approximated by the Machinery Directive 2006/42/EC,  
As detailed in Technical Documentation File No 2136 Revision 2, March 2012

**Signature of Responsible Person:**

**Mr. Masato Nasu**  
President  
Taihei Industrial Co., Ltd.

**Signature of the person in the EU holding  
the Technical File:**

**Mr Neil Roche**  
EMC Product Manager  
TRac Global Ltd.

**MACHINE SERIAL No.**

**Date:** 13<sup>th</sup> March 2012

**Certificate No.** 17-0074-1 DofC Issue 3

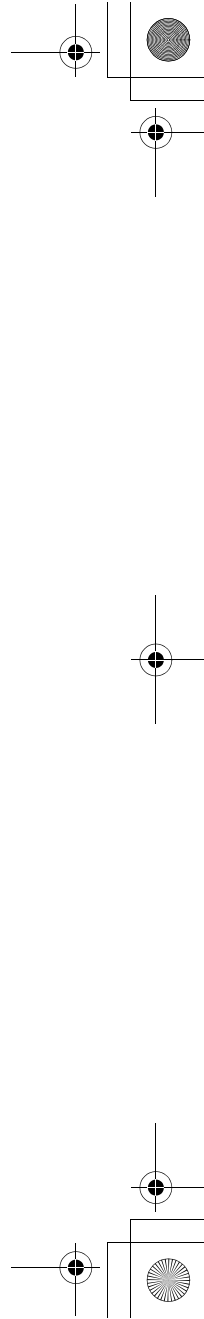

Deutsch (German)	Français (French)	Italiano (Italian)
<p>KONFORMITÄTSERKLÄRUNG DES HERSTELLERS Für Pantagraph Wagenheber, Modelle PJM700, PJM800, PJM1000 &amp; PJM1200</p> <p>Hergestellt von Taihei Industrial Co., Ltd. No.49-1, Kagekatsu-cho, Fushimi-ku, Kyoto 612-8307 Japan</p> <p>Technische Dokumentation zusammengestellt und bereitgehalten in der EU, im Namen des Herstellers durch TRaC Global Ltd 100 Frobisher Business Park, Leigh Sinton Road, Malvern, Worcestershire, WR14 1BX Vereinigtes Königreich</p> <p>Als Leitlinie der Maschinenrichtlinie verwendete Normen Anhang I der 2006/42/EG mit Bezug auf: EN 1494:2000/A1:2008</p> <p>Konformität Das Produkt steht in Übereinstimmung mit den der Maschinenrichtlinie 2006/42/EG angeleglichen EG-Gesetzen,</p> <p>Entsprechend der Technischen Dokumentation Akte Nr. 2136 2. Revision, März 2012</p> <p>Unterschrift der verantwortlichen Person: Herr Masato Nasu Präsident Taihei Industrial Co., Ltd.</p> <p>Unterschrift der Person, die die technische Dokumentation in der EU bereithält: Herr Neil Roche EMV-Produktmanager TRaC Global Ltd.</p> <p>MASCHINENSERIENN.R. Datum: 13. März 2012 Zertifikatsnr. 17-0074-1 DofC 3. Ausgabe</p>	<p>DECLARATION DE CONFORMITE DU FABRICANT Pour Pantagraph Car Jack, modèles PJM700, PJM800, PJM1000 &amp; PJM1200</p> <p>Fabriqué par Taihei Industrial Co., Ltd. No.49-1, Kagekatsu-cho, Fushimi-ku, Kyoto 612-8307 Japon</p> <p>Fichier technique compilé et maintenu dans l'UE, au nom du fabricant en TRaC Global Ltd 100 Frobisher Business Park, Leigh Sinton Road, Malvern, Worcestershire, WR14 1BX Royaume-Uni</p> <p>Normes utilisées pour le guide de l'appareil Annexe I de 2006/42/EC en se reportant à la section : EN 1494:2000/A1:2008</p> <p>Moyens de conformité Le produit est en conformité avec la loi CE comme approximativement par la directive sur la machinerie 2006/42/CE, Comme décrit dans le fichier de la documentation technique n°2136 révision 2, mars 2012</p> <p>Signature de la personne responsable : M. Masato Nasu Président Taihei Industrial Co., Ltd.</p> <p>Signature de la personne dans l'UE gardant le fichier technique : M. Neil Roche Chef de produit EMC TRaC Global Ltd.</p> <p>N° DE SERIE DE LA MACHINE Date : 13 mars 2012 N° de certificat 17-0074-1 DofC Edition 3</p>	<p>DICHIARAZIONE DI CONFORMITÀ DEL PRODUTTORE Per Cric a pantografo, modelli PJM700, PJM800, PJM1000 &amp; PJM1200</p> <p>Prodotto da Taihei Industrial Co., Ltd. No.49-1, Kagekatsu-cho, Fushimi-ku, Kyoto 612-8307 Giappone</p> <p>File tecnico compilato e detenuto nell'UE per conto del produttore da TRaC Global Ltd 100 Frobisher Business Park, Leigh Sinton Road, Malvern, Worcestershire, WR14 1BX Regno Unito</p> <p>Standard utilizzati come guida della direttiva macchine Appendice I di 2006/42/CE con riferimento a: EN 1494:2000/A1:2008</p> <p>Certificato di conformità Il prodotto è conforme alle leggi della CE poiché rispetta la direttiva macchine 2006/42/CE, Come dettagliato nel file della documentazione tecnica N. 2136, revisione 2 marzo 2012</p> <p>Firma del responsabile: Masato Nasu Presidente Taihei Industrial Co., Ltd.</p> <p>Firma della persona che detiene il file tecnico nell'UE: Neil Roche EMC Product Manager TRaC Global Ltd.</p> <p>N. SERIALE DELLA MACCHINA Data: 13 marzo 2012 Certificato N. 17-0074-1 DofC Issue 3</p>

Nederland (Dutch)	Dansk (Danish)	Ελληνικά (Greek)
<p>FABRIKANTENVERKLARING VAN CONFORMITEIT Voor Pantagraph Autokrik, Modellen PJM700, PJM800, PJM1000 &amp; PJM1200</p> <p>Geproduceerd door Taihei Industrial Co., Ltd. No.49-1, Kagekatsu-cho, Fushimi-ku, Kyoto 612-8307 Japan</p> <p>Technisch Dossier samengesteld en gehouden in de EU, namens de fabrikant door TRaC Global Ltd 100 Frobisher Business Park, Leigh Sinton Road, Malvern, Worcestershire, WR14 1BX United Kingdom</p> <p>Normen als leidraad Machinerichtlijn</p> <p>Bijlage I van 2006/42/EG met betrekking tot: EN 1494:2000 / A1: 2008</p> <p>Middel van conformiteit Het product is in overeenstemming met het EG-recht zoals benaderd door de Machinerichtlijn 2006/42/EG, Zoals beschreven in Technische Documentatie Dossier nr. 2136 Revisie 2, maart 2012</p> <p>Handtekening van de bevoegde persoon: De heer Masato Nasu President Taihei Industrial Co., Ltd.</p> <p>Handtekening van de persoon in de EU die het Technisch Dossier: De heer Neil Roche EMC Product Manager TRaC Global Ltd.</p> <p>MACHINE Serienummer Datum: 13 maart 2012 Certificaat nr. 17-0074-1 DofC Uitgave 3</p>	<p>PRODUCENTENS OVERENSSTEMMELSESERKLÆRING for Pantografisk donkraft i modellerne PJM700, PJM800, PJM1000 &amp; PJM1200</p> <p>Fremstillet af Taihei Industrial Co., Ltd. No.49-1, Kagekatsu-cho, Fushimi-ku, Kyoto 612-8307 Japan</p> <p>Teknisk fil kompileret og holdt inden for EU på vegne af producenten TRaC Global Ltd 100 Frobisher Business Park, Leigh Sinton Road, Malvern, Worcestershire, WR14 1BX England</p> <p>Standarder anvendt som vejledende maskindirektiv</p> <p>Bilag I i 2006/42/EU med reference til: EN 1494:2000/A1:2008</p> <p>Overensstemmelseserklæringens betydninger Produktet er i overensstemmelse med EU-lovgivningen defineret af Maskindirektivet 2006/42/EF, Som beskrevet i fil med teknisk dokumentation nr. 2136 Revidering 2, marts 2012</p> <p>Signatur for ansvarlig: Hr. Masato Nasu Formand Taihei Industrial Co., Ltd.</p> <p>Signatur fra personen i EU, der besidder den tekniske fil: Hr. Neil Roche EMC-produktchef TRaC Global Ltd.</p> <p>MASKINENS SERIENR. Dato: 13. marts 2012 Certifikatnr. 17-0074-1 DofC Problemstilling 3</p>	<p>ΔΗΛΩΣΗ ΣΥΜΜΟΡΦΩΣΗΣ ΤΩΝ ΚΑΤΑΣΚΕΥΑΣΤΩΝ Για Γρύλος Αυτοκινήτου Pantagraph, Μοντέλα PJM700, PJM800, PJM1000 και PJM1200</p> <p>Κατασκευάστηκε από την Taihei Industrial Co., Ltd. No.49-1, Kagekatsu-cho, Fushimi-ku, Kyoto 612-8307 Ιαπωνία</p> <p>Τεχνικό Αρχείο συντασσόμενο και διατηρούμενο στην ΕΕ, εξ ονόματος του κατασκευαστή από την TRaC Global Ltd 100 Frobisher Business Park, Leigh Sinton Road, Malvern, Worcestershire, WR14 1BX Ηνωμένο Βασίλειο</p> <p>Πρότυπα που χρησιμοποιούνται ως κατευθυντήρια Οδηγία περί Μηχανημάτων Παράρτημα I της 2006/42/ΕΚ με αναφορά στη: EN 1494:2000/A1:2008</p> <p>Μέσα Συμμόρφωσης Το Προϊόν είναι σύμφωνο με την κοινοτική νομοθεσία, όπως προσαρμόζεται από την Οδηγία για τα Μηχανήματα 2006/42/ΕΚ, όπως αναφέρεται λεπτομερώς στην Τεχνική Τεκμηρίωση με Αρ. Αρχείου 2136 Αναθεώρηση 2, Μαρτίου 2012</p> <p>Υπογραφή του Υπεύθυνου Ατόμου: κ. Masato Nasu Πρόεδρος Taihei Industrial Co., Ltd.</p> <p>Υπογραφή του ατόμου στην ΕΕ που διατηρεί το Τεχνικό Αρχείο: κ. Neil Roche Διευθυντής Προϊόντων Ηλεκτρομαγνητικής Συμβατότητας TRaC Global Ltd.</p> <p>ΣΕΙΡΙΑΚΟΣ ΑΡ. ΣΥΣΚΕΥΗΣ Ημερομηνία: 13 Μαρτίου 2012 Αρ. Πιστοποιητικού 17-0074-1 DofC Έκδοση 3</p>



<b>Español (Spanish)</b>	<b>Português (Portuguese)</b>	<b>Svenska (Swedish)</b>
<p><b>DECLARACIÓN DE CONFORMIDAD DEL FABRICANTE</b> Para Gato pantógrafo para coche, modelos PJM700, PJM800, PJM1000 &amp; PJM1200</p> <p>Fabricado por Taihei Industrial Co., Ltd. Núm. 49-1, Kagekatsu-cho, Fushimi-ku, Kioto 612-8307 Japón</p> <p>Archivo técnico compilado y mantenido en la UE, en nombre del fabricante por TRaC Global Ltd 100 Frobisher Business Park, Leigh Sinton Road, Malvern, Worcestershire, WR14 1BX Reino Unido</p> <p>Estándares usados como guía Directiva sobre maquinaria Anexo I de 2006/42/CE con referencia a: EN 1494:2000/A1:2008</p> <p>Medidas de conformidad El producto se encuentra en conformidad con la ley de la CE según se aproxima por la Directiva de máquinas 2006/42/CE.</p> <p>Como se detalla en el Archivo de documentación técnica Núm. 2136 Revisión 2, marzo de 2012</p> <p>Firma de la persona responsable: Sr. Masato Nasu Presidente Taihei Industrial Co., Ltd.</p> <p>Firma de la persona en la UE que sostiene el Archivo técnico: Sr. Neil Roche Gestor de producto EMC TRaC Global Ltd.</p> <p>NÚM. DE SERIE DE LA MÁQUINA Fecha: 13 de marzo de 2012 Núm. de certificado 17-0074-1 DoFC Edición 3</p>	<p><b>DECLARAÇÃO DE CONFORMIDADE DOS FABRICANTES</b> Para Macaco para Carro Pantagraph, Modelos PJM700, PJM800, PJM1000 e PJM1200</p> <p>Fabricado por Taihei Industrial Co., Ltd. N.º 49-1, Kagekatsu-cho, Fushimi-ku, Quioto 612-8307 Japão</p> <p>Ficha Técnica compilada e mantida na UE, em nome do fabricante por TRaC Global Ltd 100 Frobisher Business Park, Leigh Sinton Road, Malvern, Worcestershire, WR14 1BX Reino Unido</p> <p>Normas usadas como orientação da Diretiva de Maquinaria Anexo I da 2006/42/EC com referência a: EN 1494:2000/A1:2008</p> <p>Meios de Conformidade O Produto está em conformidade com a lei CE como aproximado através da Diretiva Relativa a Máquinas 2006/42/CE.</p> <p>Como detalhado na Ficha de Documentação Técnica N.º 2136 Revisão 2, de Março de 2012</p> <p>Assinatura da Pessoa Responsável: Sr. Masato Nasu Presidente Taihei Industrial Co., Ltd.</p> <p>Assinatura da pessoa que detêm a Ficha Técnica na UE: Sr. Neil Roche Gestor de Produto EMC TRaC Global Ltd.</p> <p>N.º DE SÉRIE DA MÁQUINA Data: 13 de Março de 2012 Certificado N.º 17-0074-1 DoFC Edição 3</p>	<p><b>TILLVERKARENS FÖRSÄKRAN OM ÖVERENSSTÄMMELSE</b> För Pantagraph domkraft för bil, modellerna PJM700, PJM800, PJM1000 &amp; PJM1200</p> <p>Tillverkad av Taihei Industrial Co., Ltd. No.49-1, Kagekatsu-cho, Fushimi-ku, Kyoto 612-8307 Japan</p> <p>Teknisk fil sammanställd och förvarad i EU, å tillverkarens vägnar genom TRaC Global Ltd 100 Frobisher Business Park, Leigh Sinton Road, Malvern, Worcestershire, WR14 1BX Storbritannien</p> <p>Standarder som används som vägledning för maskindirektivet Bilaga I i 2006/42/EG med avseende på: EN 1494:2000/A1:2008</p> <p>Överensstämmelse Produkten överensstämmer med EG-lagstiftningen som approximeras av Maskindirektivet 2006/42/EG.</p> <p>I enlighet med Teknisk dokumentationsfil nr. 2136 revision 2, mars 2012</p> <p>Signatur av ansvarig person: Mr. Masato Nasu Ordförande Taihei Industrial Co., Ltd.</p> <p>Signatur av den person i EU som förvarar den tekniska filen: Mr Neil Roche EMC Produktchef TRaC Global Ltd.</p> <p>MASKINENS SERIENUMMER Datum: 13 mars 2012 Certifikat nr. 17-0074-1 DoFC Utgåva 3</p>

Suomi/Suomen kieli (Finnish)	Čeština (Czech)	Magyar (Hungarian)
<p>VALMISTAJAN VAATIMUSTENMUKAISUUSVAKUUTUS Malleille Pantagraph-autonosturi, mallit PJM700, PJM800, PJM1000 &amp; PJM1200</p> <p>Valmistaja Taihei Industrial Co., Ltd. No.49-1, Kagekatsu-cho, Fushimi-ku, Kyoto 612-8307 Japan</p> <p>Teknisen asiakirjan on laatinut ja sitä säilyttää EU:ssa valmistajan puolesta TRaC Global Ltd 100 Frobisher Business Park, Leigh Sinton Road, Malvern, Worcestershire, WR14 1BX United Kingdom</p> <p>Ohjeena käytetyt standardit Konedirektiivi 2006/42/EY:n liite I viitaten standardiin: EN 1494:2000/A1:2008</p> <p>Vaativuusteknisyyden sisältö Tuote on EY:n lain mukainen konedirektiivin 2006/42/EY mukaisesti, Kuten on selitetty teknisessä asiakirjassa nro 2136 versio 2, maaliskuuta 2012</p> <p>Vastuhenkilön allekirjoitus: Mr. Masato Nasu Puheenjohtaja Taihei Industrial Co., Ltd.</p> <p>Teknisestä asiakirjasta EU:ssa vastaavan henkilön allekirjoitus: Mr Neil Roche EMC-tuotepäällikkö TRaC Global Ltd.</p> <p>KONEEN SARJANRO Päivämäärä: 13. maaliskuuta 2012 Sertifikaatin nro 17-0074-1 DofC-numero 3</p>	<p>PROHLÁŠENÍ VÝROBCE O SHODĚ Pro Automobilový plošinový zvedák, modely PJM700, PJM800, PJM1000 &amp; PJM1200</p> <p>Vyrobena společností Taihei Industrial Co., Ltd. Č. 49-1, Kagekatsu-cho, Fushimi-ku, Kyoto 612-8307 Japonsko</p> <p>Technický soubor sestaven a uložen v EU, jménem výrobce v TRaC Global Ltd 100 Frobisher Business Park, Leigh Sinton Road, Malvern, Worcestershire, WR14 1BX Velká Británie</p> <p>Doporučené normy k použití Směrnice o strojních zařízeních Dodatek I k 2006/42/EC s odkazem na: EN 1494:2000/A1:2008</p> <p>Prostředky pro shodu Výrobek vyhovuje předpisům ES vyjádřeným ve směrnici o strojních zařízeních 2006/42/ES. Jak je podrobně uvedeno ve Složce technické dokumentace č. 2136 revize 2, března 2012</p> <p>Podpis odpovědné osoby: p. Masato Nasu Předseda Taihei Industrial Co., Ltd.</p> <p>Podpis osoby v EU uchováující Technickou složku: p. Neil Roche EMC Výrobní manažer TRaC Global Ltd.</p> <p>SÉRIOVÉ Č. STROJE Datum: 13. března 2012 Certifikát č. 17-0074-1 DofC vydání 3</p>	<p>GYÁRTÓI MEGFELELŐSÉGI NYILATKOZAT A Pantagraph Autóemelő PJM700, PJM800, PJM1000 &amp; PJM1200 modelljeihez</p> <p>Gyártó Taihei Industrial Co., Ltd. No.49-1, Kagekatsu-cho, Fushimi-ku, Kyoto 612-8307 Japan</p> <p>Az EU-ban összeállított és megtartott Műszaki Akta, a gyártó részéről TRaC Global Ltd 100 Frobisher Business Park, Leigh Sinton Road, Malvern, Worcestershire, WR14 1BX United Kingdom</p> <p>Az irányadó Gépészeti irányelvként használt szabványok A 2006/42/EC I. melléklete, az EN 1494:2000/A1:2008-ra hivatkozva</p> <p>A megfelelés eszközei A Termék megfelel az EK törvényeinek, a Gépi berendezésekre vonatkozó 2006/42/EK irányelvek alapján, A 2136. számú Műszaki Dokumentációs Akta 2., 2012. március javított kiadásában részletezettek szerint</p> <p>Felelős személy aláírása: Mr. Masato Nasu Elnök Taihei Industrial Co., Ltd.</p> <p>A Műszaki Aktát az EU-ban betartó személy aláírása: Mr Neil Roche EMC Termékmenedzser TRaC Global Ltd.</p> <p>GÉP SOROZATSZÁMA Dátum: 2012. március 13. Tanúsítvány sz. 17-0074-1 DofC 3. kiadás</p>

Polski (Polish)	Slovenský (Slovak)	Eesti (Estonian)
<p>DEKLARACJA ZGODNOŚCI PRODUCENTA</p> <p>Dotycząca</p> <p>Pantografowy podnośnik samochodowy, modele PJM700, PJM800, PJM1000 i PJM1200</p> <p>Wyprodukowane przez</p> <p>Taihei Industrial Co., Ltd.</p> <p>No.49-1, Kagekatsu-cho, Fushimi-ku, Kioto 612-8307 Japonia</p> <p>Dokumentacja techniczna sporządzona i przechowywana w UE w imieniu producenta przez</p> <p>TRaC Global Ltd</p> <p>100 Frobisher Business Park, Leigh Sinton Road, Malvern, Worcestershire, WR14 1BX Wielka Brytania</p> <p>Normy stosowane zgodnie z zaleceniami dyrektywy maszynowej</p> <p>Załącznik I dyrektywy 2006/42/WE w odniesieniu do: EN 1494:2000/A1:2008</p> <p>Zgodność z przepisami</p> <p>Produkt spełnia wymogi prawa WE zgodnie z Dyrektywą Maszynową 2006/42/WE,</p> <p>Zgodnie ze szczegółowym opisem w dokumentacji technicznej nr 2136 rewizja 2, marca 2012 r.</p> <p>Podpis osoby odpowiedzialnej:</p> <p>Pan Masato Nasu</p> <p>Prezes</p> <p>Taihei Industrial Co., Ltd.</p> <p>Podpis osoby w UE pozostającej w posiadaniu dokumentacji technicznej:</p> <p>Pan Neil Roche</p> <p>Menedżer Produktów EMC</p> <p>TRaC Global Ltd.</p> <p>Nr SERYJNY MASZYNY</p> <p>Data:</p> <p>13 marca 2012 r.</p> <p>Nr certyfikatu</p> <p>17-0074-1 DofC wyd. 3</p>	<p>VÝHLÁSENIE VÝROBCU O ZHODE</p> <p>pre</p> <p>Automobilový plošinový zdvihák, modely PJM700, PJM800, PJM1000 a PJM1200</p> <p>Výrobca</p> <p>Taihei Industrial Co., Ltd.</p> <p>No.49-1, Kagekatsu-cho, Fushimi-ku, Kyoto 612-8307 Japonsko</p> <p>Technický súbor zostavený a uložený v EÚ v zastúpení výrobcu</p> <p>TRaC Global Ltd</p> <p>100 Frobisher Business Park, Leigh Sinton Road, Malvern, Worcestershire, WR14 1BX Veľká Británia</p> <p>Normy použité podľa smerníc o strojových zariadeniach</p> <p>Príloha I 2006/42/ES s odkazom na: EN 1494:2000/A1:2008</p> <p>Prostriedky pre zhodu</p> <p>Tento výrobok je v súlade so zákonmi EÚ podľa smernice o strojových zariadeniach 2006/42/ES,</p> <p>Ako je uvedené v technickej dokumentácii č. 2136 revízia č. 2, marec 2012</p> <p>Podpis zodpovednej osoby:</p> <p>Mr. Masato Nasu</p> <p>Riaditeľ</p> <p>Taihei Industrial Co., Ltd.</p> <p>Podpis osoby v EÚ držiacej technickú dokumentáciu:</p> <p>Mr Neil Roche</p> <p>Produktový manažér EMC</p> <p>TRaC Global Ltd.</p> <p>VÝROBNÉ ČÍSLO ZARIADENIA</p> <p>Dátum:</p> <p>13. marec 2012</p> <p>Certifikát č.</p> <p>17-0074-1 Vyhł. o zhode 3.vydanie</p>	<p>TOOTJATE VASTAVUSDEKLARATSIOON</p> <p>toodetele</p> <p>Autotungraud Pantagraph, mudelid PJM700, PJM800, PJM1000 ja PJM1200</p> <p>Tootja</p> <p>Taihei Industrial Co., Ltd.</p> <p>No.49-1, Kagekatsu-cho, Fushimi-ku, Kyoto 612-8307 Japan (Jaapan)</p> <p>Tehnilise toimiku koostaja ja selle hoidja tootja nimel Elis</p> <p>TRaC Global Ltd</p> <p>100 Frobisher Business Park, Leigh Sinton Road, Malvern, Worcestershire, WR14 1BX United Kingdom (Ühendkuningriik)</p> <p>Suunistena kasutatud standardid Masinate direktiiv 2006/42/EC lisa I viitematerjaliga standardist EN 1494:2000/A1:2008</p> <p>Vastavusnormatiivid</p> <p>Antud toode on vastavuses EÜ seadustega, mis on ühtlustatud masinate direktiiviga 2006/42/EÜ,</p> <p>Vastavalt üksikasjalisele kirjeldusele tehnilise dokumentatsiooni toimikus nr 2136, redaktsioon 2, märts 2012</p> <p>Vastutava isiku allkiri:</p> <p>Mr. Masato Nasu</p> <p>President</p> <p>Taihei Industrial Co., Ltd.</p> <p>Tehnilise dokumentatsiooni hoidja allkiri ELIS:</p> <p>Mr Neil Roche</p> <p>EMC tootejuht</p> <p>TRaC Global Ltd.</p> <p>MASINA SEERIANUMBER</p> <p>Kuupäev:</p> <p>13. märts 2012</p> <p>Sertifikaat nr</p> <p>17-0074-1 DofC, väljaanne 3</p>

Lietuvių kalba (Lithuanian)	Latviešu valoda (Latvian)	Slovenščina (Slovenian)
<p>GAMINTOJO ATITIKTIES DEKLARACIJA Skirta šiems modeliams Žirklinis automobilinis domkratas, modeliai PJM700, PJM800, PJM1000 ir PJM1200</p> <p>Pagaminta Taihei Industrial Co., Ltd. No.49-1, Kagekatsu-cho, Fushimi-ku, Kiotas 612-8307 Japonija</p> <p>Techninė byla sudaryta ir laikoma ES, gamintojo vardu</p> <p>TRaC Global Ltd 100 Frobisher Business Park, Leigh Sinton Road, Malvern, Worcestershire, WR14 1BX Jungtinė Karalystė</p> <p>Naudojami Mašinų direktyvoje nurodyti standartai Direktyvos 2006/42/EB I priedas su nuoroda į: EN 1494:2000/A1:2008</p> <p>Atitikties apibūdinimas Šis gaminytis atitinka EB įstatymus, apibrėžtus Mašinų direktyvoje 2006/42/EB, Kaip nurodyta Techninės dokumentacijos byloje Nr. 2136, 2-iojoje pataisoje, 2012 m. kovo mėn.</p> <p>Atsakingo asmens parašas: P. Masato Nasu Prezidentas Taihei Industrial Co., Ltd.</p> <p>Asmens, kuriam ES priklauso Techninė dokumentacija, parašas: P. Neil Roche EMC gamybos vadovas TRaC Global Ltd.</p> <p>MAŠINOS SERIJOS Nr. Data: 2012 m. kovo 13 d. Sertifikato Nr. 17-0074-1 DoFC, 3-iasis leidimas</p>	<p>RAŽOTĀJA ATBILSTĪBAS DEKLARĀCIJA Izstrādājums Pantogrāfa tipa automobiļa domkrats, modeļi PJM700, PJM800, PJM1000 un PJM1200</p> <p>Ražotājs Taihei Industrial Co., Ltd. No.49-1, Kagekatsu-cho, Fushimi-ku, Kyoto 612-8307 Japan</p> <p>Tehniskais fails ir kompilēts un to uzglabā ES ražotāja vārdā</p> <p>TRaC Global Ltd 100 Frobisher Business Park, Leigh Sinton Road, Malvern, Worcestershire, WR14 1BX United Kingdom</p> <p>Standarti, kas izmantoti kā Mehānismu direktīvas vadlīnijas direktīvas 2006/42/EK Pielikums I ar atsauci uz EN 1494:2000/A1:2008</p> <p>Atbilstības nodrošināšanas līdzekļi Izstrādājums atbilst EK likumiem, kas tuvināti ar Mašīnu direktīvu 2006/42/EK, Kā detalizēti norādīts Tehniskās dokumentācijas failā Nr. 2136, 2. pārstrādātais izdevums, 2012. g. Marts</p> <p>Atbildīgās personas paraksts: Masato Nasu k-gs Prezidents Taihei Industrial Co., Ltd.</p> <p>Personas, kas glabā tehnisko failu ES, paraksts: Neil Roche k-gs EMC produktu menedžeris TRaC Global Ltd.</p> <p>MEHĀNISMA SĒRIJAS Nr. Datums: 2012. gada 13. Marts Sertifikāta Nr. 17-0074-1 DoFC, 3. izdevums</p>	<p>IZJAVA PROIZVAJALCEV O SKLADNOSTI Za Dvigalka Pantagraph, Modeli PJM700, PJM800, PJM1000 &amp; PJM1200</p> <p>Proizvaja Taihei Industrial Co., Ltd. No.49-1, Kagekatsu-cho, Fushimi-ku, Kjoto 612-8307, Japonska</p> <p>Tehnično dokumentacijo se, v imenu proizvajalca, za EU zbira in hrani na TRaC Global Ltd 100 Frobisher Business Park, Leigh Sinton Road, Malvern, Worcestershire, WR14 1BX Združeno kraljestvo</p> <p>Standarti se uporabljajo kot vodilo Direktive o strojih Aneks I k 2006/42/ES s sklicem na: EN 1494:2000/A1:2008</p> <p>Skladnost Proizvod je v skladu z zakonodajo ES, kot navaja Direktiva o strojih 2006/42/ES, Kot je podrobno opisano v Tehnični dokumentaciji številka dokumenta 2136 revizija 2, marec 2012</p> <p>Podpis odgovorne osebe: G. Masato Nasu Predsednik Taihei Industrial Co., Ltd.</p> <p>Podpis osebe v EU, ki hrani tehnično dokumentacijo: G. Neil Roche EMC Produktni vodja TRaC Global Ltd.</p> <p>SERIJSKA ŠT. STROJA Datum: 13. marec 2012 Št. certifikata 17-0074-1 DoFC Izdaja 3</p>

<b>Български (Bulgarian)</b>	<b>Român (Romanian)</b>	<b>Hrvatski (Croatian)</b>
<p>ДЕКЛАРАЦИЯ ЗА СЪОТВЕТСТВИЕ НА ПРОИЗВОДИТЕЛЯ За Авто крик тип пантограф, модели PJM700, PJM800, PJM1000 и PJM1200</p> <p>Произведено от Taihei Industrial Co., Ltd. No.49-1, Kagekatsu-cho, Fushimi-ku, Kyoto 612-8307 Japan</p> <p>Техническото досие е изготвено и се съхранява в ЕС от името на производителя от TRaC Global Ltd 100 Frobisher Business Park, Leigh Sinton Road, Malvern, Worcestershire, WR14 1BX United Kingdom</p> <p>Стандартите, използвани като ръководство за директива за машините Приложение I от 2006/42/ЕС с позоваване на: EN 1494:2000/A1:2008 Съответствие с изискванията Продуктът отговаря на законодателството на ЕО, съгласно Директива за машините 2006/42/ЕС, Както е описано подробно в Папка с техническа документация No. 2136 редакция 2, март 2012</p> <p>Подпис на отговорното лице: Г-н Масато Насу Президент Taihei Industrial Co., Ltd.</p> <p>Подпис на лицето в ЕС, притежаващо техническото досие: Г-н Нийл Рош Продуктов мениджър за EMC TRaC Global Ltd.</p> <p>СЕРИЕН No. НА МАШИНАТА Дата: 13 март 2012г. Сертификат No. 17-0074-1 DofC издание 3</p>	<p>DECLARAȚIA DE CONFORMITATE A PRODUCĂTORULUI Pentru Cric pantograf pentru automobile, modelele PJM700, PJM800, PJM1000 &amp; PJM1200</p> <p>Produs de Taihei Industrial Co., Ltd. No.49-1, Kagekatsu-cho, Fushimi-ku, Kyoto 612-8307 Japonia</p> <p>Dosarul tehnic elaborat și păstrat în UE în numele producătorului de către TRaC Global Ltd 100 Frobisher Business Park, Leigh Sinton Road, Malvern, Worcestershire, WR14 1BX Regatul Unit</p> <p>Standarde utilizate ca linii directoare în Directiva privind echipamentele tehnice Anexa I la Directiva 2006/42/CE cu trimitere la: EN 1494:2000/A1:2008 Mijloace de asigurare a conformității Produsul respectă legislația CE, astfel cum este aproximată de Directiva Mașini 2006/42/CE și cum este detaliată în Dosarul de documentație tehnică nr. 2136, revizia 2, martie 2012</p> <p>Semnătura persoanei responsabile: DI. Masato Nasu Președinte Taihei Industrial Co., Ltd.</p> <p>Semnătura persoanei din UE care păstrează Dosarul tehnic: DI. Neil Roche Manager Produs EMC TRaC Global Ltd.</p> <p>NR. DE SERIE ECHIPAMENT Data: 13 martie 2012 Certificat nr. 17-0074-1 DofC Ediția 3</p>	<p>PROIZVOĐAČEVA IZJAVA O SUKLADNOSTI Za Pantagrafska auto dizalica, Modeli PJM700, PJM800, PJM1000 &amp; PJM1200</p> <p>Proizvodi Taihei Industrial Co., Ltd. No.49-1, Kagekatsu-cho, Fushimi-ku, Kyoto 612-8307 Japan</p> <p>Tehnički dokument sastavljen i držan u EU, u ime proizvođača</p> <p>TRaC Global Ltd 100 Frobisher Business Park, Leigh Sinton Road, Malvern, Worcestershire, WR14 1BX Ujedinjeno Kraljevstvo</p> <p>Standardi korišteni kao smjernice Direktive o strojevima</p> <p>Dodatak I iz 2006/42/EC s povezivanjem s: EN 1494:2000/A1:2008 Značenje sukladnosti Proizvod je sukladan sa zakonima EK po Direktivi o strojevima 2006/42/EC, Kao što je navedeno u Tehničkoj dokumentaciji dokument broj 2136 revizija 2, ožujka 2012.</p> <p>Potpis ovlaštene osobe: G. Masato Nasu Predsjednik Taihei Industrial Co., Ltd.</p> <p>Potpis osobe iz EU koja posjeduje Tehnički dokument: G. Neil Roche EMC Menadžer proizvoda TRaC Global Ltd.</p> <p>SERIJSKI BROJ UREDAJA Datum: 13. ožujka 2012. Certifikat br. 17-0074-1 DofC Broj 3</p>

Norsk (Norwegian)	Türk (Turkish)	Íslenska (Icelandic)
<p>PRODUSENTENS ERKLÆRING OM OVERENSSTEMMELSE For Pantagraph biljekk, modellene PJM700, PJM800, PJM1000 og PJM1200</p> <p>Produsert av Taihei Industrial Co., Ltd Nr. 49-1, Kagekatsu-cho, Fushimi-ku, Kyoto 612-8307 Japan</p> <p>Teknisk fil er satt sammen og lagret i EU, på vegne av produsenten av TRaC Global Ltd 100 Frobisher Business Park, Leigh Sinton Road, Malvern, Worcestershire, WR14 1BX, Storbritannia</p> <p>Veiledende standarder, brukt av maskindirektivet Tillegg 1 for 2006/42/EU med henvisning til: EN 1494:2000/A1:2008</p> <p>Betydningen av overensstemmelse Apparatet er i overensstemmelse med EU-lovverket, slik det er tilnærmet i maskindirektiv 2006/42/EU, Som beskrevet i teknisk dokumentasjonsfil nr. 2136, revisjon 2, fra mars 2012</p> <p>Signatur fra ansvarlig person: Hr. Masato Nasu Direktør Taihei Industrial Co., Ltd.</p> <p>Signatur til person i EU som oppbevarer teknisk fil: Hr. Neil Roche EMC produktsjef TRaC Global Ltd.</p> <p>MASKINENS SERIENR. Dato: 13. mars 2012 Sertifikat nr. 17-0074-1 DofC utgave 3</p>	<p>AŞAĞIDAKİ ÜRÜNLER İÇİN İMALATÇI UYGUNLUK BEYANI Pantograf Araba Krikosu, Model PJM700, PJM800, PJM1000 ve PJM1200</p> <p>Üretici : Taihei Industrial Co., Ltd No.49-1, Kagekatsu-cho, Fushimi-ku, Kyoto 612-8307 Japonya</p> <p>İmalatçı adına Teknik Dosyayı derleyen ve AB'de muhafaza eden kuruluş TRaC Global Ltd 100 Frobisher Business Park, Leigh Sinton Road, Malvern, Worcestershire, WR14 1BX Birleşik Krallık</p> <p>Yol Gösterici Makine Yönetmeliği olarak kullanılan standartlar EN 1494:2000/A1:2008 no.lu standarda atıfta bulunan 2006/42/EC no.lu Ek I</p> <p>Uyumluluk Aracı Ürün, 2006/42/EC no.lu Makine Yönetmeliği tarafından öngörülmediği şekilde Avrupa Topluluğu yasalarıyla uyumludur, 2136 No.lu 2. Revizyon, 2012 Mart tarihli Teknik Dokümantasyon Dosyasında detaylandırıldığı şekilde</p> <p>Sorumlu Kişinin İmzası: Sayın Masato Nasu Başkan Taihei Industrial Co., Ltd.</p> <p>Teknik Dosyayı AB'de muhafaza eden kişinin imzası: Sayın Neil Roche EMC Ürün Müdürü TRaC Global Ltd.</p> <p>MAKİNE SERİ No. Tarih: 13 Mart 2012 Sertifika No. 17-0074-1 no.lu Uyum Beyanı Yayın 3</p>	<p>YFIRLÝSING FRAMLEIDANDA UM SAMRÆMI Fyrir Bila-Skæra Tjakkur, Gerðir PJM700, PJM800, PJM1000 &amp; PJM1200</p> <p>Framleitt af Taihei Industrial Co., Ltd Nr.49-1, Kagekatsu-cho, Fushimi-ku, Kýótó 612-8307 Japan</p> <p>Tækniskjal tekið saman og notað í ESB, fyrir hönd framleiðanda</p> <p>TRaC Global Ltd 100 Frobisher Business Park, Leigh Sinton Road, Malvern, Worcestershire, WR14 1BX, Bretland</p> <p>Staðlar notaðir sem leiðsögn Tilskipun Vélbúnaðar Viðauki I frá 2006/42/EC með tilvísun til: EN 1494:2000/A1:2008</p> <p>Uppfylling skilyrða Varan uppfyllir lög ESB eins og mælt er fyrir í tilskipun 2006/42/EC um vélarbúnað, Sem tekið er fram í tækniskjali nr. 2136 2. Endurskoðun, mars 2012</p> <p>Undirskrift ábyrgðarmanns: Hr. Masato Nasu Forstjóri Taihei Industrial Co., Ltd.</p> <p>Undirskrift einstaklings í ESB sem heldur um tækniskjalið: Hr. Neil Roche EMC Framleiðslustjóri TRaC Global Ltd.</p> <p>RADNÚMÉR TÆKIS Dagsetning: 13. mars 2012 Númer vottorðs 17-0074-1 DofC útgáfa 3</p>

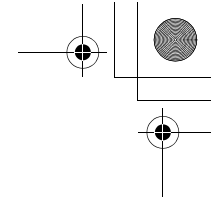
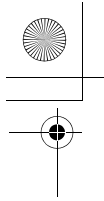

- א. השימוש במכשיר הינו על בסיס "משני" ופטור מרשיון הפעלה אלחוטי.  
כלומר - לא מוגן מהפרעות וללא הפרעה למערכות אחרות הפועלות כדין .
- ב. רק "בפעולת בזק" לשימוש עצמי של הלקוח בלבד, הציוד פטור מרשיון הפעלה אלחוטי.  
מתן "שרות בזק" לצד ג' מחייב רשיון מיוחד ממשרד התקשורת.
- ג. אסור להחליף את האנטנה המקורית של המכשיר, ולא לעשות בו כל שינוי טכני אחר.

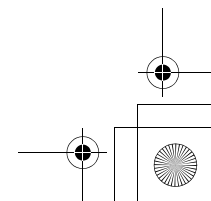
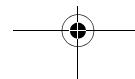
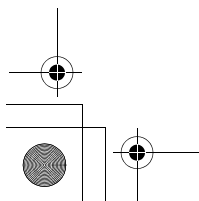
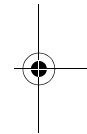
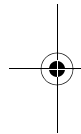

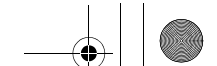

E09300105120

## Informații de service

Combustibil	Capacitate	35 litri
	Combustibil recomandat	Benzină fără plumb, cifră octanică (EN228) CO 95 sau mai mare Pentru selectarea combustibilului, consultați secțiunea „Informații generale”.
Ulei de motor	Pentru selectarea uleiului de motor, consultați secțiunea „Întreținere”.	
Presiune în anvelope	Pentru presiunea în anvelope, consultați secțiunea „Întreținere”.	

